



# CorePro LED PLC 2P



## CorePro LED PLC 8.5W 840 2P G24d-3

La lampe CorePro LED PLC 2P intègre une source lumineuse LED dans le format d'une lampe fluorescente classique. Ce produit est la solution idéale pour le remplacement des lampes dans les applications d'éclairage général : il répond aux exigences d'éclairage de base, il permet des économies d'énergies considérables et il est écologique.

### Données du produit

Informations générales		Consommation électrique	
Culot	G24D-3 [G24d-3]	Consommation électrique	8,5 W
Durée de vie nominale	30 000 h	Heure de démarrage (nom.)	0,5 s
Nombre de cycles d'allumage	50 000	Temps de chauffe à 60 %	0,5 s
Type de lampe	LED	Facteur de puissance (fraction)	0,9
Référence de mesure de flux	Sphere	Tension (nom.)	220-240 V
Données techniques de l'éclairage		Température	
Code couleur	840 [CCT of 4000K]	Gamme de températures ambiantes	-20 °C à 35 °C
Angle du faisceau (nom.)	120 degré(s)	Température maximale du produit (nom.)	75 °C
Flux lumineux	1 000 lm	Commandes et gradation	
Désignation de la couleur	Blanc froid (CW)	Variation de l'intensité lumineuse	Non
Température de couleur corrélée (nom.)	4000 K	Mécanique et boîtier	
Efficacité lumineuse (nominale)	105,88 lm/W	Matériaux des lampes	Plastique
Cohérence des couleurs	<6	Longueur du produit	200 mm
Indice de rendu de couleur (IRC)	83	Forme de la lampe	Tube, à une extrémité
LLMF à la fin de la durée de vie nominale (nom.)	70 %	Approbation et application	
Fonctionnement et électricité		Classe d'efficacité énergétique	F
Fréquence linéaire	50 to 60 Hz	Produit à faible consommation	Oui
Fréquence d'entrée	50 à 60 Hz		

# CorePro LED PLC 2P

<b>Homologation</b>	TUV Marquage CE Conformité RoHS Certificat Keur KEMA
<b>Consommation d'énergie kWh/1 000 h</b>	9 kWh
<b>Numéro d'enregistrement EPREL</b>	403555
<b>Marquage CE</b>	Oui
<b>Conforme à RoHS</b>	Oui
<b>Données du produit</b>	
<b>Code EOC</b>	871869654125800

<b>Nom du produit de la commande</b>	CorePro LED PLC 8.5W 840 2P G24d-3
<b>Code de commande</b>	54125800
<b>Quantité par pack</b>	1
<b>Conditionnement par carton</b>	10
<b>Code 12NC</b>	929001201302
<b>Nom de produit complet</b>	CorePro LED PLC 8.5W 840 2P G24d-3
<b>Codes EAN/UPC - Boîte</b>	8718696541265

## Schéma dimensionnel

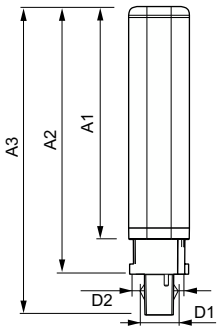

Product	D1	D2	A1	A2	A3
CorePro LED PLC 8.5W 840 2P G24d-3	24,3 mm	28,4 mm	128,8 mm	148 mm	170,6 mm

## Données photométriques

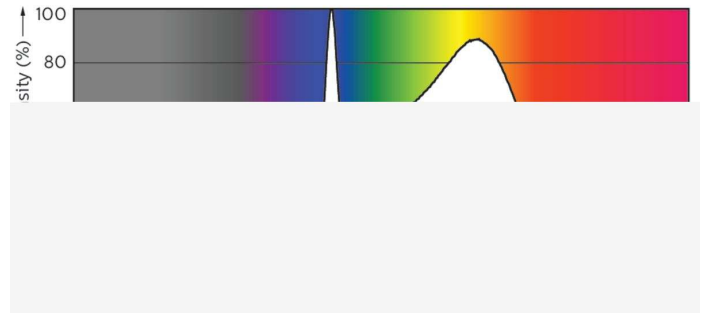
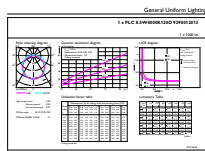

General uniform lighting - CorePro LED PLC 8.5W 840 2P G24d-3

Spectral Power Distribution Colour - CorePro LED PLC 8.5W 840 2P G24d-3

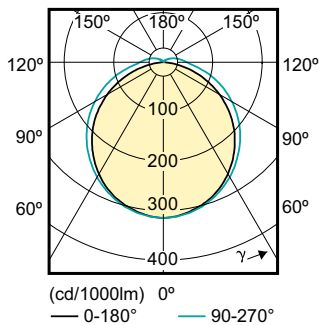

Light Distribution Diagram - CorePro LED PLC 8.5W 840 2P G24d-3

# CorePro LED PLC 2P

## Durée de vie

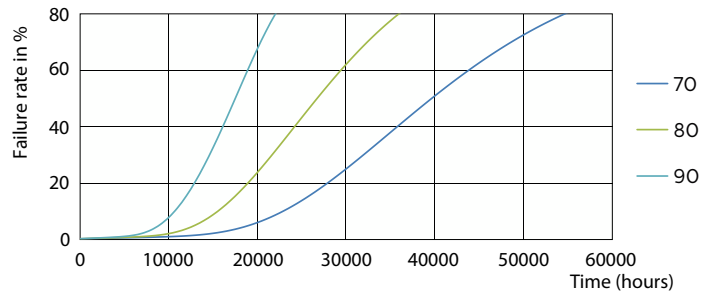
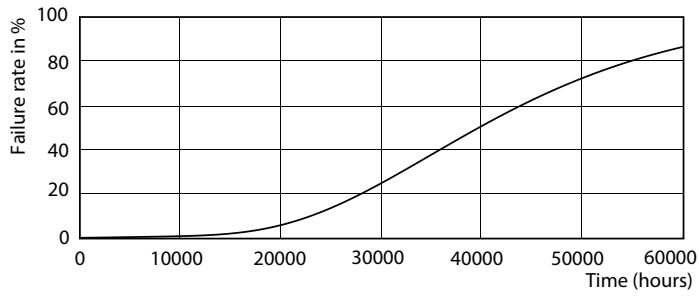

Life Expectancy Diagram - CorePro LED PLC 8.5W 840 2P G24d-3



Life Expectancy Diagram - CorePro LED PLC 8.5W 840 2P G24d-3

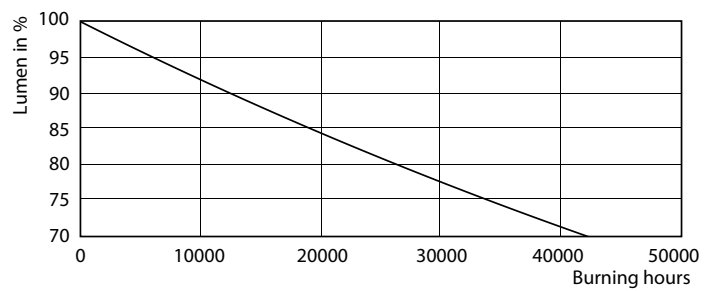

Life Expectancy Diagram - CorePro LED PLC 8.5W 840 2P G24d-3

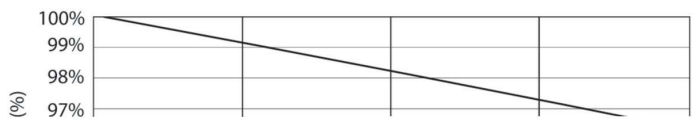

Lumen Maintenance Diagram - CorePro LED PLC 8.5W 840 2P G24d-3

Lumen Maintenance Diagram - CorePro LED PLC 8.5W 840 2P G24d-3

## CorePro LED PLC 2P

