

# Smooove RS100 io

Ref. 5120458A

ACT FOR GREEN

FR Notice  
DE Anleitung  
EN Instructions  
NL Handleiding

HOME MOTION by **somfy**

Somfy SAS  
50 avenue du Nouveau Monde  
F-74300 CLUSES

www.somfy.com

HOME MOTION by **somfy**

100% recycled paper



FR - Par la présente Somfy déclare que le produit est conforme aux exigences essentielles et aux autres dispositions pertinentes de la directive 1999/5/CE. Une déclaration de conformité est mise à disposition à l'adresse internet [www.somfy.com/ce](http://www.somfy.com/ce).

DE - Hiermit erklärt Somfy, dass sich dieses Produkt in Übereinstimmung mit den grundlegenden Anforderungen und den anderen relevanten Vorschriften der Richtlinie 1999/5/EG befindet. Eine Konformitätserklärung ist unter der Internetadresse [www.somfy.com/ce](http://www.somfy.com/ce) verfügbar.

EN - SOMFY hereby declares that this product is in compliance with the essential requirements and other relevant provisions of Directive 1999/5/EC. A declaration of conformity can be found at the Internet address [www.somfy.com/ce](http://www.somfy.com/ce).

NL - Bij deze verklaart Somfy dat het product voldoet aan de essentiële eisen en aan de andere beschikkingen van richtlijn 1999/5/CE. Een conformiteits-verklaring staat ter beschikking op de website [www.somfy.com/ce](http://www.somfy.com/ce).

**io** homecontrol® repose sur une technologie avancée, sécurisée et sans-fil, facile à installer. Les produits io-homecontrol® communiquent entre eux pour offrir plus de confort, de sécurité et d'économies d'énergie.

[www.io-homecontrol.com](http://www.io-homecontrol.com)

**io** homecontrol® bietet eine fortschrittliche und sichere Radio-Funktechnologie, die einfach zu installieren ist. io-homecontrol® gekennzeichnete Produkte kommunizieren miteinander, wodurch Komfort, Sicherheit und Energieeinsparungen sichergestellt werden.

[www.io-homecontrol.com](http://www.io-homecontrol.com)

**io** homecontrol® provides advanced and secure radio technology that is easy to install. io-homecontrol® labelled products communicate with each other, improving comfort, security and energy savings.

[www.io-homecontrol.com](http://www.io-homecontrol.com)

**io** homecontrol® biedt een geavanceerde en veilige radiografische technologie die eenvoudig te installeren is. Producten van het merk io-homecontrol® communiceren met elkaar, wat het bedieningsgemak, de veiligheid en de energiebesparing bevordert.

[www.io-homecontrol.com](http://www.io-homecontrol.com)

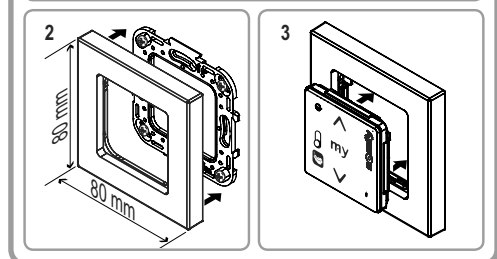
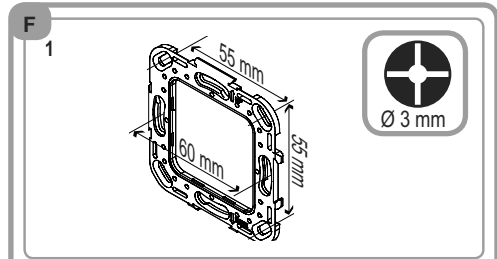
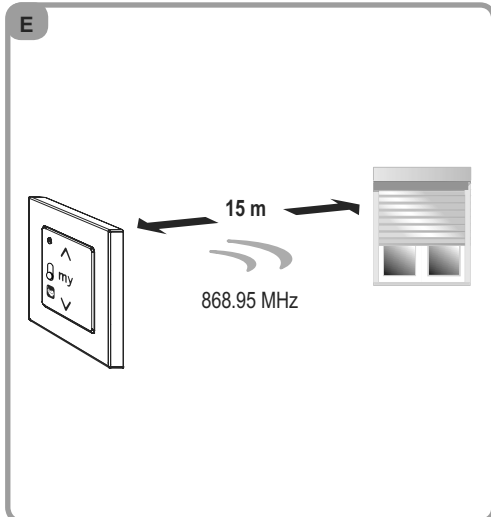
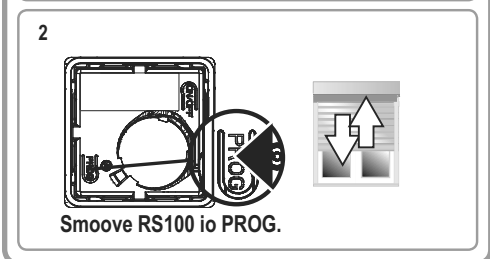
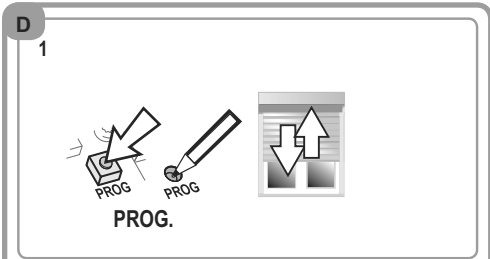
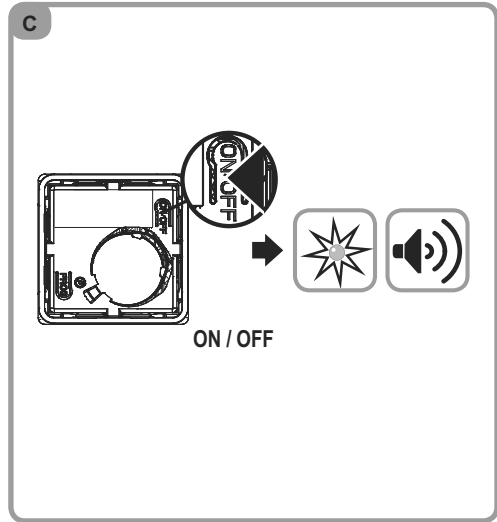
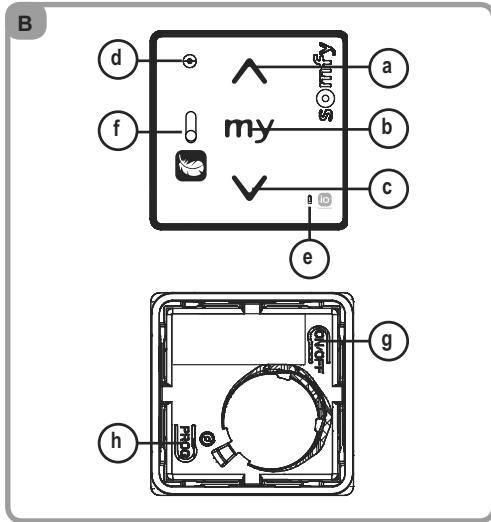
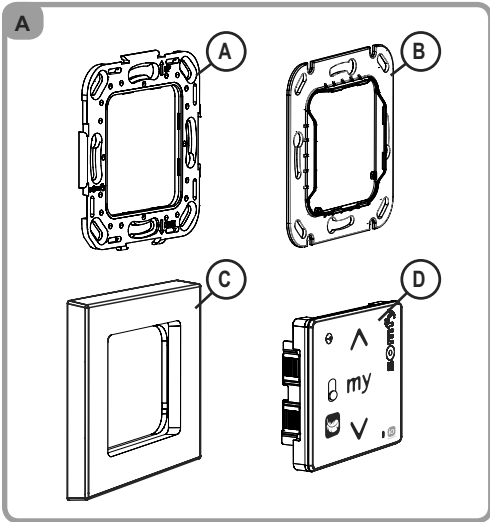

## FR 1. Introduction

Le Smooove RS100 io est un point de commande mural radio sans fil à usage exclusivement local qui permet de piloter les volets roulants équipés du moteur S&SO-RS100 io utilisant la technologie radio io-homecontrol®.

Le Smooove RS100 io peut être associé avec des cadres et des enjoliveurs intermédiaires répondant à la norme DIN 49075.

## 2. Sécurité

### 2.1. Sécurité et responsabilité

Avant d'installer et d'utiliser ce produit, lire attentivement cette notice.

Ce produit Somfy doit être installé par un professionnel de la motorisation et de l'automatisation de l'habitat auquel cette notice est destinée. L'installateur doit par ailleurs, se conformer aux normes et à la législation en vigueur dans le pays d'installation, et informer ses clients des conditions d'utilisation et de maintenance du produit.

Toute utilisation hors du domaine d'application défini par Somfy est interdite. Elle entraînerait, comme tout irrespect des instructions figurant dans cette notice, l'exclusion de la responsabilité et de la garantie Somfy.

Avant toute installation, vérifier la compatibilité de ce produit avec les équipements et accessoires associés.

### 2.2. Consignes spécifiques de sécurité

Pour ne pas endommager le Smooove RS100 io :

- 1) Éviter les chocs !
- 2) Éviter les chutes !
- 3) Ne pas faire de projection de liquides ni l'immerger.
- 4) Ne pas utiliser de produits abrasifs ni de solvants pour le nettoyer.

## 3. Contenu

Figure A

Q.	Désignation	
1	Plaque de fixation pour Smooove RS100 io ou Plaque de fixation pour Smooove RS100 io IN io	A B
1	Cadre Somfy	C
1	Module Smooove RS100 io	D

## 4. Mise en service

### 4.1. Le Smooove RS100 io en détails

Figure B

- a) Touche sensitive **▲** (monter)
- b) Touche sensitive **my** (stopper, aller en position favorite).
- c) Touche sensitive **▼** (descendre).
- d) Voyant « vert » témoin d'appui sur les touches et boutons du module.
- e) Voyant "Pile faible".
- f) Sélecteur de mode standard ou discret.
- g) Bouton On/Off.
- h) Bouton PROG.

### 4.2 Bouton ON/OFF

Figure C

Le bouton ON/OFF permet d'activer ou de désactiver le clavier sensitif selon le descriptif ci-après, **cependant le bouton prog. reste actif** :

ON = Activation du clavier	Maintenir l'appui sur le bouton jusqu'à la fin des bips : le voyant témoin s'allume fixe : - les touches sensitives sont actives
OFF = Désactivation du clavier	Maintenir l'appui sur le bouton jusqu'à la fin des bips et du clignotement du voyant témoin : - les touches sensitives sont inactives

⚠ Pour éviter une consommation inutile de la batterie, il est recommandé de remettre le module en OFF tant que celui-ci n'est pas installé sur le mur.

⚠ Pour éviter tout envoi d'ordres involontaires, il est recommandé de remettre le module en OFF lors de la programmation.

### 4.4. Enregistrer le Smooove RS100 io dans une application non équipée de point de commande local io

Se référer à la notice du moteur io.

### 4.5. Ajout/Suppression d'un Smooove RS100 io

ⓘ Il est recommandé de faire les étapes suivantes clavier désactivé.

Figure D

La procédure à suivre pour l'ajout ou la suppression d'un point de commande io est identique.

Pour ajouter ou supprimer un Smooove RS100 io, utiliser le point de commande local io déjà associé à l'application.

Placer l'application à mi-hauteur.

1) Faire un appui long sur le bouton PROG du point de commande local Somfy io déjà associé, jusqu'au va-et-vient de l'application : le moteur io ou récepteur io est en mode programmation pendant 10 min.

2) Faire un appui bref sur le bouton PROG du Smooove RS100 io : l'application effectuée un va-et-vient : le Smooove RS100 io est enregistré ou supprimé.

Si nécessaire activer le module Smooove RS100 io ; voir chapitre « Bouton ON/OFF »

## 5. Installation

Figure E

⚠ L'utilisation d'appareils radio (par exemple un casque radio Hi-Fi) utilisant la même fréquence peut engendrer des interférences et réduire les performances du produit.

- Le bâtiment dans lequel le produit est utilisé peut réduire la portée radio. La portée radio est de 15 m en champ libre.

⚠ Ne jamais installer le Smooove RS100 io à proximité ou sur des surfaces métalliques ni avec un cadre métallique, ceci peut réduire la portée radio.

Contrôler la portée radio avant de fixer le Smooove RS100 io.

Ce produit doit être installé sur une paroi et Somfy recommande que cette surface soit plane.

Laisser le module dans la plaque de fixation ou dans le cadre lors des différentes phases de programmation pour faciliter les manipulations.

⚠ Ne pas poser le module sur sa face avant (côté touches) pour éviter tout envoi d'ordres involontaires.

Le fonctionnement est garanti uniquement avec un touché tactile propre et sec (pas de gants).

### 5.1 Installation du point de commande Smooove RS100 io

Figure F

- 1) Fixer la plaque de fixation à l'aide de vis (Somfy recommande l'utilisation de vis de 3 mm de diamètre à tête fraisé).
- 2) Placer le cadre sur la plaque de fixation.
- 3) Clipper le module sur l'ensemble (Cadre + plaque de fixation).

## EN 1. Introduction

Smooove RS100 io is a wall-mounted wireless radio control point to be used exclusively in local area for controlling roller shutters equipped with the S&SO-RS100 io motor using io-homecontrol® radio technology.

Smooove RS100 io can be used together with frames and intermediate trim which comply with the DIN 49075 standard.

## 2. Safety

### 2.1. Safety and liability

Before installing and using this product, please read this guide carefully.

This Somfy product must be installed by a home motorisation and automation professional, for whom this guide is intended. Moreover, the installer must comply with standards and legislation in the country in which the product is being installed, and inform his customers of the operating and maintenance conditions for the product.

Any use outside the sphere of application defined by Somfy is prohibited. In this event, as with all usage not consistent with these instructions, Somfy accepts no liability and the Somfy warranty is invalidated.

Before beginning installation, check that this product is compatible with the associated equipment and accessories.

### 2.2. Specific safety instructions

To avoid damage to the Smooove RS100 io :

- 1) Avoid impacts!
- 2) Do not drop!
- 3) Do not spill liquid on the product or immerse it in liquid.
- 4) Do not use abrasive products or solvents to clean it.

## 3. Contents

Figure A

Q.	Description	
1	Mounting plate for Smooove RS100 io or Mounting plate for Smooove RS100 io IN io	A B
1	Somfy frame	C
1	Smooove RS100 io io module	D

## 4. Set up

### 4.1. The Smooove RS100 io in detail

Figure B

- a) Touch-sensitive key **▲** (raise)
- b) Touch-sensitive key **my** (stop, go to favourite position).
- c) Touch-sensitive key **▼** (lower).
- d) "Green" indicator light showing that the module's keys and buttons have been activated.
- e) "Battery low" indicator light.
- f) Standard or discreet mode selector.
- g) On/Off button.
- h) PROG button.

### 4.2 ON/OFF button

Figure C

The ON/OFF button activates or deactivates the touch-sensitive keypad as described below. **However, the PROG button remains active:**

ON = To activate keypad	Hold the button down until the acoustic signal stops: the indicator light glows constantly: - the touch-sensitive keys are active
OFF = To deactivate keypad	Hold down the button until the acoustic signal stops and the indicator light flashes: - the touch-sensitive keys are inactive

⚠ To avoid wasting battery power, it is advisable to switch the module to OFF until it is installed on the wall.

⚠ To avoid accidentally sending commands, it is advisable to switch the module to OFF during programming.

### 4.4. Programming the Smooove RS100 io in an end product not equipped with a local io control point

Refer to the guide for the io motor.

### 4.5. Adding/Deleting a Smooove RS100 io io

ⓘ It is advisable to do next steps with deactivated keypad.

Figure D

The procedures for adding or deleting an io control point are the same.

To add or delete a Smooove RS100 io, use the local io control point already associated with the end product.

If necessary, activate the Smooove RS100 io module; see section "ON/OFF button"

Position the end product at its half-way position.

1) Press and hold the PROG button on the Somfy io local control point already associated, until the end product moves back and forth: the io motor or io receiver is now in programming mode for 10 minutes.

2) Briefly press the PROG button on the Smooove RS100 io: the end product moves back and forth: the Smooove RS100 io is programmed or deleted.

If necessary activate the module Smooove RS100 io see section "ON/OFF button".

## 5. Installation

Figure E

⚠ The use of radio appliances (e.g. Hi-Fi radio headphones) operating on the same frequency may cause interference and reduce the product's performance.

- The building in which the product is used may reduce the radio range. The radio range is 15 m line-of-sight.

⚠ Never install the Smooove RS100 io near or on metal surfaces or with a metal frame, as this can reduce the radio range.

Check the radio range before fitting the Smooove RS100 io.

This product must be installed on an internal wall and Somfy recommends that the wall surface should be flat.

Leave the module in the mounting plate or in the frame during the different programming phases to make it easier to perform the operations.

⚠ Do not rest the module on its front panel (the side with the keys) to avoid accidentally sending commands.

Operation is only guaranteed if the module is operated using clean, dry hands (no gloves).

### 5.1 Installation of the Smooove RS100 io control point

Figure F

- 1) Use screws to fix the mounting plate (Somfy recommends using 3 mm countersunk head screws).
- 2) Place the frame on the mounting plate.
- 3) Clip the module onto the assembly (frame + mounting plate).

## DE 1. Einleitung

Der Smooove RS100 io ist ein lokaler, drahtloser Funkwandsender zur Steuerung von Rollläden, die mit einem Antrieb S&SO-RS100 io ausgestattet sind, welcher die Funktechnologie io-homecontrol® verwendet. Der Smooove RS100 io kann zusammen mit Rahmen und Adaptern verwendet werden, die der DIN-Norm 49075 entsprechen.

## 2. Sicherheitshinweise

### 2.1. Sicherheit und Gewährleistung

Lesen Sie bitte vor der Installation und Verwendung dieses Produkts diese Anleitung sorgfältig durch.

Dieses Somfy-Produkt muss von einer fachlich qualifizierten Person für Antriebe und Automatisierungen im Haustechnikbereich installiert werden, für die diese Anleitung bestimmt ist. Außerdem muss die fachlich qualifizierte Person die gültigen Normen und Vorschriften des Landes befolgen, in dem das Produkt installiert wird, und ihre Kunden über die Betriebs- und Wartungsbedingungen des Produkts informieren.

Jede Verwendung, die nicht dem von Somfy bestimmten Anwendungsbereich entspricht, gilt als nicht bestimmungsgemäß. Im Falle einer nicht bestimmungsgemäßen Verwendung, wie auch bei Nichtbefolgung der Hinweise in dieser Anleitung, entfällt die Haftung und Gewährleistungspflicht von Somfy.

Prüfen Sie vor der Montage die Kompatibilität dieses Produkts mit den vorhandenen Ausrüstungs- und Zubehörteilen.

### 2.2. Spezifische Sicherheitshinweise

Vermeidung von Schäden am Produkt:

- 1) Vermeiden Sie Stöße.
- 2) Lassen Sie das Produkt nicht fallen.
- 3) Schützen Sie das Produkt vor Spritzwasser und tauchen Sie es nicht in Flüssigkeiten.
- 4) Verwenden Sie zur Reinigung des Produkts keine Scheuer- oder Lösungsmittel.

## 3. Lieferumfang

– Abb. A

Anz.	Bezeichnung	
1	Befestigungsplatte für Somfy-Rahmen	A
	Befestigungsplatte für andere Schalterprogramme	B
1	Somfy-Rahmen	C
1	Modul Smooove RS100 io	D

## 4. Inbetriebnahme

### 4.1. Smooove RS100 io im Detail

– Abb. B

- a) Sensortaste **^** (auf/einfahren)
- b) Sensortaste **my** (stoppen, in die Lieblingsposition fahren)
- c) Sensortaste **v** (ab-/ausfahren)
- d) Grüne Statusanzeige LED, die die Aktivierung der Tasten des Moduls anzeigt
- e) Statusanzeige LED „Batteriespannung niedrig“
- f) Wahlschalter für den Modus Standard/Diskret
- g) ON/OFF-Taste
- h) PROG-Taste

### 4.2 ON/OFF-Taste

– Abb. C

Mit der ON/OFF-Taste aktivieren und deaktivieren Sie das Sensortastenfeld wie nachstehend beschrieben; die **PROG-Taste bleibt immer aktiv**:

ON = Tastenfeld aktivieren	Halten Sie die ON/OFF-Taste gedrückt, bis das akustische Signal ausgeht. Die Statusanzeige LED leuchtet konstant: - die Sensortasten sind aktiv
OFF = Tastenfeld deaktivieren	Halten Sie die ON/OFF-Taste gedrückt, bis das akustische Signal ausgeht und die Statusanzeige LED blinkt: - die Sensortasten sind inaktiv

**!** Um Batteriespannung zu sparen, empfiehlt es sich, das Modul auszuschalten (OFF), bis es an der Wand angebracht wird.

**!** Um zu verhindern, dass unbeabsichtigt Befehle gesendet werden, empfiehlt es sich, das Modul während der Einlernphase auszuschalten (OFF).

### 4.4. Einlernen des Smooove RS100 io in eine Anwendung ohne lokalen io-Funksender

Siehe die Anleitung für den io-Antrieb.

### 4.5. Hinzufügen/Löschen eines Smooove RS100 io

**i** Es empfiehlt sich, die folgenden Schritte bei deaktiviertem Tastenfeld durchzuführen.

– Abb. D

Die Vorgehensweise für das Hinzufügen und Löschen eines io-Funksenders ist identisch.

Verwenden Sie den lokalen io-Funksender **+**, der bereits in der Anwendung eingelernt ist, um einen Smooove RS100 io hinzuzufügen oder zu löschen.

Bringen Sie die Anwendung in eine mittlere Position.

1) Halten Sie die PROG-Taste auf dem bereits eingelernten lokalen io-Funksender **+** gedrückt, bis die Anwendung mit einer kurzen Auf-/Abbewegung bestätigt: Der io-Antrieb oder io-Empfänger befindet sich jetzt für 10 Minuten in Lernbereitschaft.

2) Drücken Sie kurz die PROG-Taste auf dem Smooove RS100 io: Die Anwendung bestätigt mit einer kurzen Auf-/Abbewegung: Der Smooove RS100 io ist jetzt eingelernt bzw. gelöscht.

Bei Bedarf aktivieren Sie das Modul Smooove RS100 io (siehe Kapitel „ON/OFF-Taste“).

## 5. Installation

– Abb. E

**!** Die Verwendung von Funkgeräten (z. B. Funk-Kopfhörern), die mit derselben Frequenz betrieben werden, kann zu Störungen führen und die Leistungen des Produkts beeinträchtigen.

- Je nach Gebäude, in dem das Produkt verwendet wird, kann die Funkreichweite eingeschränkt sein. Die Funkreichweite beträgt 15 m im Freifeld.

**!** Installieren Sie den Smooove RS100 io nicht in der Nähe von oder auf Metallflächen oder mit einem Metallrahmen, da dies die Funkreichweite einschränken könnte.

Überprüfen Sie die Funkreichweite, bevor Sie den Smooove RS100 io befestigen.

Das Produkt muss auf einer Innenwand, möglichst mit einer glatten Oberfläche, angebracht werden.

Lassen Sie das Modul während der verschiedenen Einlernphasen auf der Befestigungsplatte bzw. im Rahmen. Dies erleichtert die Durchführung der entsprechenden Vorgänge.

**!** Legen Sie das Modul nicht auf der Frontseite (Seite mit den Tasten) ab, damit nicht versehentlich Befehle ausgelöst werden.

Der einwandfreie Betrieb ist nur bei einer eindeutigen und trockenen Berührung (ohne Handschuhe) gewährleistet.

### 5.1 Installation des Funksenders Smooove RS100 io

– Abb. F

- 1) Bringen Sie die Befestigungsplatte an (Somfy empfiehlt Flachkopfschrauben, Durchmesser 3 mm).
- 2) Platzieren Sie den Rahmen auf der Befestigungsplatte.
- 3) Befestigen Sie das Modul auf der Anordnung (Rahmen + Befestigungsplatte).

## NL 1. Inleiding

De Smooove RS100 io is een lokale draadloze muurzender die rolluiken die uitgerust zijn met een S&SO-RS100 io-motor die gebruik maakt van de draadloze io-homecontrol®-technologie kan bedienen. De Smooove RS100 io kan worden gebruikt in combinatie met kaders en frames die voldoen aan de norm DIN 49075.

## 2. Veiligheid

### 2.1. Veiligheid en aansprakelijkheid

Lees deze handleiding zorgvuldig door alvorens dit product te installeren en in gebruik te nemen.

Dit Somfy-product moet geïnstalleerd worden door een professionele installateur van motoriserings- en huisautomatiseringssystemen, voor wie deze handleiding bestemd is. Daarnaast moet de installateur zich houden aan de geldende normen en wetgeving in het land waar het product geïnstalleerd wordt en zijn klanten informatie geven over de bediening en het onderhoud van het product.

Elk gebruik dat buiten het door Somfy omschreven toepassingsgebied valt is verboden. Dit, alsook het niet naleven van de hierna gegeven instructies, doet de garantie vervallen en ontheft Somfy van elke aansprakelijkheid.

Controleer of dit product compatibel is met de aanwezige apparatuur en accessoires alvorens met de installatie te beginnen.

### 2.2. Bijzondere veiligheidsrichtlijnen

Om schade aan de Smooove RS100 io te voorkomen:

- 1) Vermijd schokken!
- 2) Laat het niet vallen!
- 3) Dompel het niet onder in een vloeistof.
- 4) Gebruik geen schurende producten of oplosmiddelen om het product schoon te maken.

## 3. Inhoud

– Afbeelding A

A.	Beschrijving	
1	Montageplaat voor Smooove RS100 io of	A
	Montageplaat voor Smooove RS100 io IN	B
1	Somfy-kader	C
1	Smooove RS100 io-module	D

## 4. Ingebruikname

### 4.1. De Smooove RS100 io in detail

– Afbeelding B

- a) Aanraakgevoelige toets **^** (omhoog)
- b) Aanraakgevoelige toets **my** (stoppen, naar voorkeurspositie gaan).
- c) Aanraakgevoelige toets **v** (neerlaten).
- d) “Groen” controlelampje geeft aan dat de toetsen van de module actief zijn.
- e) Controlelampje “laag batterijniveau”.
- f) Schakelaar standaard/discrete modus.
- g) Aan/uit-toets (ON/OFF).
- h) PROG.-toets.

### 4.2 Aan/uit-toets (ON/OFF)

– Afbeelding C

Met de ON/OFF-toets kunt u de aanraakgevoelige toetsen activeren of deactiveren zoals hieronder beschreven; de **prog.-toets blijft steeds actief**:

ON = toetsen activeren	Houd de toets ingedrukt tot het geluidssignaal stopt: het controlelampje blijft branden: - de aanraakgevoelige toetsen zijn actief
OFF = toetsen deactiveren	Houd de toets ingedrukt tot het geluidssignaal stopt en het controlelampje knippert: - de aanraakgevoelige toetsen zijn gedeactiveerd

**!** Om de batterij te sparen, raden wij aan de module niet in te schakelen voordat ze op de muur bevestigd wordt.

**!** Om het ongewild verzenden van commando's te vermijden, raden wij aan de module niet in te schakelen tijdens het programmeren.

### 4.4. De Smooove RS100 io programmeren in een toepassing zonder lokaal io-bedieningspunt

Zie de handleiding van de io-motor.

### 4.5. Een Smooove RS100 io toevoegen/wissen

**i** Wij raden aan de volgende stappen met gedeactiveerde toetsen uit te voeren.

– Afbeelding D

Het toevoegen of wissen van een io-bedieningspunt verloopt volgens dezelfde procedure.

Gebruik het lokale io-bedieningspunt **+** dat al aan de toepassing is gekoppeld om een Smooove RS100 io toe te voegen of te wissen. Laat de toepassing half neer.

1) Houd de PROG-toets van het al gekoppelde lokale Somfy io **+**-bedieningspunt ingedrukt tot de toepassing heen en weer beweegt: de io-motor of io-ontvanger staat nu gedurende 10 minuten in de programmeerstand.

2) Druk kort op de PROG-toets van de Smooove RS100 io: de toepassing beweegt heen en weer: de Smooove RS100 io is geprogrammeerd of gewist.

Activeer de Smooove RS100 io-module indien nodig zoals beschreven onder “ON/OFF-toets”.

## 5. Installatie

– Afbeelding E

**!** Het gebruik van radioapparatuur (bv. een draadloze hifi-hoofdtelefoon) die op dezelfde frequentie werkt, kan storingen veroorzaken en de prestaties van het product negatief beïnvloeden.

- Afhankelijk van het gebouw waar het product gebruikt wordt, kan het draadloos bereik verminderen. Het draadloze bereik bedraagt 15 m in open veld.

**!** Installeer de Smooove RS100 io nooit in de buurt van of op metalen oppervlakken of in een metalen kader, want hierdoor kan het draadloze bereik afnemen.

Controleer het draadloze bereik alvorens de Smooove RS100 io te monteren.

Dit product moet op een binnenwand geïnstalleerd worden en Somfy raadt aan het product op een vlak wandoppervlak te monteren.

Laat de module in de montageplaat of het kader zitten tijdens de verschillende programmeerstappen om het uitvoeren van de handelingen te vergemakkelijken.

**!** Leg de module niet op zijn voorpaneel (de kant met de toetsen) om het ongewild verzenden van commando's te vermijden.

Een goede bediening is slechts gegarandeerd als de module met schone en droge handen (geen handschoenen) aangeraakt wordt.

### 5.1 Installatie van het Smooove RS100 io-bedieningspunt

– Afbeelding F

1) Zet de montageplaat vast met schroeven (Somfy raadt het gebruik van schroeven met verzonken kop en een diameter van 3 mm aan).

2) Plaats het kader op de montageplaat.

3) Klik de module vast op het geheel (kader + montageplaat).

## FR 6. Utilisation

### 6.1 Information sonore

L'appui sur une touche émet un «clac» !  
L'appui simultané sur plusieurs touches émet un son plus aigu.

### 6.2. Position favorite (my)

Se référer à la notice du moteur io ou récepteur io pour s'assurer qu'il dispose de cette fonction.

Faire un appui bref sur **my** : l'application s'active jusqu'à la position favorite (my).

### 6.3. Enregistrement ou modification de la position favorite (my)

- Placer l'application dans la position favorite (**my**) souhaitée à l'aide des touches **▲** ou **▼**.
- Appuyer sur **my** jusqu'au va-et-vient de l'application : la position favorite (**my**) est enregistrée.

### 6.4. Suppression de la position favorite (my)

- Appuyer brièvement sur **my** : l'application s'active et s'arrête en position favorite (my).
- Appuyer de nouveau sur **my** jusqu'au va-et-vient de l'application: la position favorite est supprimée.

### 6.5. Fonction STOP

L'application est en cours de mouvement. Faire un appui bref sur **my** : l'application associée s'arrête automatiquement.

### 6.6. Touches ▲ et ▼

Faire un appui bref sur **▲** ou **▼** : l'application s'active.

### 6.7. Sélecteur de mode standard ou discret

Chaque appui sur le sélecteur de mode permet de basculer le pilotage du volet roulant du mode standard au mode discret et inversement. D'origine, le Smooove RS100 io est en mode standard.

#### 1) Mode standard :

Le voyant « vert » clignote rapidement. Les prochaines commandes **▲**, **my** et **▼** sont envoyées en mode standard : le volet roulant se déplace rapidement. Ce mode reste actif jusqu'au prochain appui sur le sélecteur de mode.

#### 2) Mode discret :

Le voyant « vert » clignote lentement. Les prochaines commandes **▲**, **my** et **▼** sont envoyées en mode discret pour réduire le niveau sonore du volet roulant. Ce mode reste actif jusqu'au prochain appui sur le sélecteur de mode.

**i** Lorsque le volet roulant est en mouvement, un appui sur le sélecteur de mode permet de basculer le volet roulant immédiatement dans le nouveau mode sélectionné.

**!** Le changement de mode n'est pas disponible en phase de réglage.

### 6.8 Pile faible

Le niveau bas de la pile est signalé quand le voyant "Pile faible" s'allume.

## 7. Astuces et conseils

### 7.1. Questions sur le Smooove RS100 io ?

Constats	Causes possibles	Solutions
L'appui sur une touche	La pile est faible.	La remplacer.
Le point de commande n'engendre aucune réaction du produit choisi.	Les touches ne sont pas activées. Le point de commande n'est pas enregistré. La réception radio est altérée par des équipements radio externes.	Appuyer sur le bouton ON/OFF pour activer les touches sensibles. Voir chapitre Ajout/Suppression d'un Smooove RS100 io. Arrêter les appareils radio aux alentours.

## 7.2. Remplacement de la pile

Figure L

- Déclipper le cadre avec son module du Smooove RS100 io.
- Pousser la pile usagée hors de son logement à l'aide d'un objet en plastique.
- Insérer une pile aux caractéristiques identiques, la face marquée du plus (+) visible.
- Pousser la pile au fond de son logement.
- Re-clipper le cadre et le module du Smooove RS100 io.
- Appuyer sur une touche de la face avant. Si le voyant témoin s'allume, alors le remplacement de la pile est correct.

### 7.3. Remplacement d'un point de commande io perdu ou cassé

Cette remise à zéro supprime tous les points de commande cependant les capteurs et la position favorite sont conservés.

**!** Ne réaliser la double coupure de courant qu'au niveau de l'application à remettre à zéro.

- Placer l'application à mi-hauteur.
- Couper l'alimentation secteur pendant 2 s.
  - Remettre l'alimentation secteur entre 5 s et 15 s.
  - Couper l'alimentation secteur pendant 2 s.
  - Remettre l'alimentation secteur :

**▶** L'application se met en mouvement quelques secondes.

**i** Si l'application est en fin de course haute ou basse alors il effectuera un bref va-et-vient.

**!** Pour éviter tout envoi d'ordres involontaires, il est recommandé de remettre le module en OFF lors de la programmation.

- Appuyer sur le bouton PROG du nouveau Smooove RS100 io jusqu'au va-et-vient de l'application : tous les points de commande io sont effacés et le nouveau point de commande io est enregistré.

- Suivre les procédures du chapitre « Mise en service » pour ajouter des points de commande io.

## 8. Données techniques

Fréquence radio :	868.95 MHz, io-homecontrol®
Niveau de sécurité :	Classe III
Température d'utilisation :	0°C à + 60°C + 32 °F à + 140 °F
Dimensions du cadre Somfy (A) en mm (H x l x e) :	80 x 80 x 10
Dimensions du Module (B) en mm (H x l x e) :	50 x 50 x 10
Alimentation :	1 Pile 3 V type CR 2430
Indice de protection	IP 30

Veiller à séparer les piles et batteries des autres types de déchets et à les recycler via votre système local de collecte.

## EN 6. Use

### 6.1 Information on sound

Pressing a key causes a "clicking" sound!  
Pressing more than one key at the same time causes a more high-pitched sound.

### 6.2. Favourite position (my)

Refer to the guide for the io motor or for the io receiver to make sure it supports this function.

Briefly press **my** : the end product is activated to reach the favourite position (my).

### 6.3. Programming or modifying the favourite position (my)

- Position the end product in the desired favourite position (**my**) using the keys **▲** or **▼**.
- Press **my** until the end product moves back and forth: the favourite position (**my**) is now programmed.

### 6.4. Deleting the favourite position (my)

- Briefly press **my** : the end product is activated and stops in the favourite position (my).
- Press **my** again until the end product moves back and forth: the favourite position is now deleted.

### 6.5. STOP function

The end product is moving. Briefly press **my** : the associated end product stops automatically.

### 6.6. Buttons ▲ and ▼

Briefly press **▲** or **▼** : the end product is activated.

### 6.7. Standard or discreet mode selector

Each time the mode selector is pressed, control of the roller shutter switches from standard mode to discreet mode and vice versa.

The original setting for Smooove RS100 io is standard mode.

#### 1) Standard mode:

The "green" indicator light flashes quickly. The next commands **▲**, **my** and **▼** are sent in standard mode: the roller shutter moves quickly. This mode remains active until the next time the mode selector is pressed.

#### 2) Discreet mode:

The "green" indicator light flashes slowly. The next commands **▲**, **my** and **▼** are sent in discreet mode to reduce the sound level of the roller shutter. This mode remains active until the next time the mode selector is pressed.

**i** If the roller shutter is moving, pressing the mode selector immediately switches the roller shutter into the new mode selected.

**!** Mode switching is not available in the programming phase.

### 6.8 Battery low

The "Battery low" indicator lights up when the battery power level is low.

## 7. Tips and recommendations

### 7.1. Questions about the Smooove RS100 io?

Observations	Possible causes	Solutions
The selected product does not react at all when a key on the control point is pressed.	The battery is low.	Replace it.
	The keys are not activated.	Press the ON/OFF button to activate the touch-sensitive keys.
	The control point is not programmed.	See section Adding/Deleting a Smooove RS100 io.
	External radio equipment is interfering with the radio reception.	Turn off any radio appliances nearby.

## 7.2. Replacing the battery

Figure L

- Unclip the frame with its Smooove RS100 io module.
- Push the old battery out of its housing using a plastic object.
- Insert a battery with identical specifications, the face marked with a plus sign (+) visible.
- Push the battery fully into its housing.
- Clip the frame and the Smooove RS100 io module on again.
- Press a key on the front panel. If the indicator light lights up, then the battery has been replaced correctly.

### 7.3. Replacing a lost or broken io control point

This reset deletes all control points, however it does not delete the sensors and the favourite position.

**!** Apply the double power cut only for the end product to be reset.

- Set the end product to the halfway position.

- Cut the power supply for 2 seconds.
- Switch the mains power supply back on for 5 to 15 seconds.
- Cut the power supply for 2 seconds.
- Switch the power supply back on:
  - ▶ The end product moves for a few seconds.

**i** If the end product is in the upper or lower end limit position it will move back and forth briefly.

**!** To avoid accidentally sending commands, it is advisable to switch the module to OFF during programming.

- Press the PROG button on the new Smooove RS100 io until the end product moves back and forth: all of the io control points **□** are now deleted and the new io control point is programmed.
  - Follow the procedures in the "Set up" section to add io control points.

## 8. Technical data

Radio frequency:	868.95 MHz, io-homecontrol®
Safety level:	Category III
Operating temperature:	0°C to + 60°C + 32°F to + 140°F
Dimensions of the Somfy frame (A) in mm (h x w x d):	80 x 80 x 10
Dimensions of Module (B) in mm (h x w x d):	50 x 50 x 10
Power supply:	1 x 3V battery type CR 2430
Protection rating	IP 30

Batteries or accumulators have to be separated from other type of waste and must be recycled through your local treatment and recycling system.

## DE 6. Bedienung

### 6.1 Akustische Signale

Wird eine Taste betätigt, ertönt ein „Klicken“. Werden mehrere Tasten gleichzeitig gedrückt, wird der Signalton höher.

### 6.2 Lieblingsposition (my)

– Abb. G

Bitte lesen Sie in der Gebrauchsanleitung für den io-Antrieber oder den io-Empfänger nach, ob diese Funktion unterstützt wird.

Drücken Sie kurz die Taste **my**: Die Anwendung fährt in die Lieblingsposition (my).

### 6.3 Einstellen oder Ändern der Lieblingsposition (my)

– Abb. H

1) Bringen Sie die Anwendung mit der Taste **▲** oder **▼** in die gewünschte Lieblingsposition (my).

2) Drücken Sie die Taste **my**, bis die Anwendung mit einer kurzen Auf-/Abbewegung bestätigt: Die Lieblingsposition (my) ist eingestellt.

### 6.4 Löschen der Lieblingsposition (my)

– Abb. I

1) Drücken Sie kurz die Taste **my**: Die Anwendung wird aktiviert und stoppt in der Lieblingsposition (my).

2) Drücken Sie erneut die Taste **my**, bis die Anwendung mit einer kurzen Auf-/Abbewegung bestätigt: Die Lieblingsposition ist gelöscht.

### 6.5 STOPP-Funktion

– Abb. J

Die Anwendung befindet sich in Bewegung. Drücken Sie kurz die Taste **my**: Die zugeordnete Anwendung wird automatisch gestoppt.

### 6.6 Taste **▲** und **▼**

Drücken Sie kurz die Taste **▲** oder **▼**: Die Anwendung wird aktiviert.

### 6.7 Wahlschalter für den Modus

#### Standard/Diskret

– Abb. K

Mit jeder Betätigung des Wahlschalters wechselt die Geschwindigkeit des Rollladens vom Modus Standard in den Modus Diskret bzw. umgekehrt.

Werkseitig ist der Smoove RS100 io auf den Modus Standard eingestellt.

#### 1) Modus Standard:

Die grüne Statusanzeige LED blinkt schnell. Die nächsten Befehle **▲**, **my** und **▼** werden im Modus Standard gesendet: Der Rollladen bewegt sich schnell. Dieser Modus bleibt bis zur nächsten Betätigung des Wahlschalters aktiv.

#### 2) Modus Diskret:

Die grüne Statusanzeige LED blinkt langsam. Die nächsten Befehle **▲**, **my** et **▼** werden im Modus Diskret gesendet, um die Geräuschentwicklung des Rollladens zu reduzieren. Dieser Modus bleibt bis zur nächsten Betätigung des Wahlschalters aktiv.

 Wenn sich der Rollladen in Bewegung befindet, bewirkt die Betätigung des Wahlschalters, dass der Rollladen sofort in den ausgewählten Modus wechselt.

 Der Moduswechsel steht in der Einstellphase nicht zur Verfügung.

### 6.8 Batteriespannung niedrig

Die Statusanzeige LED „Batteriespannung niedrig“ leuchtet, wenn die Batterieaufladung schwach ist.

## 7. Tipps und Empfehlungen

### 7.1 Fragen zum Smoove RS100 io?

Problem	Mögliche Ursachen	Lösungen
Das ausgewählte Produkt reagiert nicht, wenn eine Taste des Funksenders gedrückt wird.	Die Batterieaufladung ist schwach.	Wechseln Sie die Batterie aus.
	Die Tasten sind nicht aktiviert.	Drücken Sie die ON/OFF-Taste, um die Sensortasten zu aktivieren.
	Der Funksender ist nicht eingelernt.	Siehe Kapitel Hinzufügen/Löschen eines Smoove RS100 io.
	Externe Funkgeräte stören den Funkempfang.	Schalten Sie externe Funkgeräte, die sich in der Nähe befinden, aus.

## 7.2 Auswechseln der Batterie

– Abb. L

1) Nehmen Sie den Rahmen mit dem Smoove RS100 io ab.

2) Drücken Sie die verbrauchte Batterie mit einem Kunststoffgegenstand aus ihrem Fach heraus.

3) Setzen Sie eine Batterie mit identischen Merkmalen so ein, dass die Seite mit dem Pluszeichen (+) sichtbar ist.

4) Drücken Sie die Batterie in das Fach.

5) Bringen Sie den Rahmen und den Smoove RS100 io wieder an.

6) Drücken Sie eine Taste auf der Vorderseite. Wenn die Statusanzeige LED aufleuchtet, wurde die Batterie richtig ausgewechselt.

### 7.3 Auswechseln eines verlorenen oder beschädigten io-Funksenders

– Abb. M

Bei diesem Rücksetzen werden alle Funksender, aber nicht die Sensoren und die Lieblingsposition gelöscht.

 Wenden Sie die doppelte Spannungsunterbrechung nur für die Anwendung an, die Sie zurücksetzen möchten.

- Bringen Sie die Anwendung in eine mittlere Position.

1) Schalten Sie die Spannungsversorgung für 2 Sekunden aus.

2) Schalten Sie die Spannungsversorgung für 5 bis 15 Sekunden wieder ein.

3) Schalten Sie die Spannungsversorgung für 2 Sekunden aus.

4) Schalten Sie die Spannungsversorgung wieder ein:

► Die Anwendung bewegt sich mehrere Sekunden.

 Wenn sich die Anwendung in der oberen oder unteren Endlage befindet, bestätigt sie mit einer kurzen Auf-/Abbewegung.

 Um zu verhindern, dass unbeabsichtigt Befehle gesendet werden, empfiehlt es sich, das Modul während der Einlernphase auszuschalten (OFF).

5) Drücken Sie die PROG-Taste auf dem neuen Smoove RS100 io, bis die Anwendung mit einer kurzen Auf-/Abbewegung bestätigt: Alle io-Funksender  sind gelöscht und der neue io-Funksender ist eingelernt.

- Führen Sie die Schritte des Kapitels „Inbetriebnahme“ durch, um weitere io-Funksender hinzuzufügen.

## 8. Technische Daten

Funkfrequenz:	868,95 MHz, io-homecontrol®
Schutzklasse:	III
Betriebstemperatur:	0 °C bis + 60 °C + 32 °F bis + 140 °F
Abmessungen des Somfy-Rahmens (A) in mm (H x B x T):	80 x 80 x 10
Abmessungen des Moduls (B) in mm (H x B x T):	50 x 50 x 10
Spannungsversorgung:	1 x 3 V Batterie Typ CR 2430
Schutzgrad	IP 30

Batterien und Akkus gehören nicht in den Hausmüll. Entsorgen Sie sie entsprechend den geltenden Vorschriften im Handel oder bei den kommunalen Sammelstellen. 

## NL 6. Bediening

### 6.1 Informatiegekluiden

Een druk op een toets veroorzaakt een klikgeluid!

Wanneer meer dan een toets tegelijk ingedrukt wordt, hoort u een hogere toon.

### 6.2 Voorkeurpositie (my)

– Afbeelding G

Zie de handleiding van de io-motor of de io-ontvanger om na te gaan of deze functie ondersteund wordt.

Druk kort op **my**: de toepassing gaat naar haar voorkeurpositie (my).

### 6.3 De voorkeurpositie (my) instellen of aanpassen

– Afbeelding H

1) Plaats de toepassing in de gewenste voorkeurpositie (my) met de toets **▲** of **▼**.

2) Druk op **my** tot de toepassing heen en weer beweegt: de voorkeurpositie (my) is geprogrammeerd.

### 6.4 De voorkeurpositie (my) wissen

– Afbeelding I

1) Druk kort op **my**: de toepassing wordt ingeschakeld en stopt in de voorkeurpositie (my).

2) Druk nogmaals op **my** tot de toepassing heen en weer beweegt: de voorkeurpositie is gewist.

### 6.5 STOP-functie

– Afbeelding J

De toepassing is in beweging. Druk kort op **my**: de gekoppelde toepassing stopt automatisch.

### 6.6 Toetsen **▲** en **▼**

Druk kort op **▲** of **▼**: de toepassing wordt ingeschakeld.

### 6.7 Schakelaar standaard/discrete modus

– Afbeelding K

Bij elke druk op de modusschakelaar schakelt de rolloiksturing over van de standaard naar de discrete modus en omgekeerd.

Oorspronkelijk staat de Smoove RS100 io in de standaardmodus.

#### 1) Standaardmodus:

Het „groene“ controlelampje knippert snel. De volgende commando's **▲**, **my** en **▼** worden verzonden in de standaardmodus: het rolluik verplaatst zich snel. Deze modus blijft actief tot de volgende druk op de modusschakelaar.

#### 2) Discrete modus:

Het „groene“ controlelampje knippert traag. De volgende commando's **▲**, **my** en **▼** worden verzonden in de discrete modus om het geluidsniveau van het rolluik te beperken. Deze modus blijft actief tot de volgende druk op de modusschakelaar.

 Wanneer het rolluik in beweging is, kan het met een druk op de modusschakelaar onmiddellijk in de nieuwe gekozen modus gezet worden.

 Het wijzigen van de modus is niet mogelijk tijdens het instellen.

### 6.8 Laag batterijniveau

Het controlelampje „laag batterijniveau“ gaat branden wanneer de spanning van de batterij laag is.

## 7. Tips en aanbevelingen

### 7.1 Vragen over de Smoove RS100 io?

Problemen	Mogelijke oorzaken	Oplossingen
Het geselecteerde product reageert helemaal niet wanneer een toets op het bedieningspunt ingedrukt wordt.	De batterij is leeg.	Vervang de batterij.
	De toetsen zijn niet geactiveerd.	Druk op de aan/uit-toets (ON/OFF) om de aanraakgevoelige toetsen te activeren.
	Het bedieningspunt is niet geprogrammeerd.	Zie de paragraaf Een Smoove RS100 io toevoegen/wissen.
	Een extern draadloos apparaat stoort de draadloze ontvangst.	Schakel draadloze apparaten in de buurt uit.

## 7.2 De batterij vervangen

– Afbeelding L

1) Maak het kader met de Smoove RS100 io-module los.

2) Duw de oude batterij uit de behuizing met een kunststof voorwerp.

3) Plaats een batterij met dezelfde specificaties, zodanig dat de zijde met het plusteken (+) zichtbaar is.

4) Duw de batterij volledig in de behuizing.

5) Klem het kader met de Smoove RS100 io-module opnieuw vast.

6) Druk op een toets op de voorzijde. Als het controlelampje oplicht, is de batterij correct vervangen.

### 7.3 Een verloren of defect io-bedieningspunt vervangen

– Afbeelding M

Deze reset wist alle bedieningspunten, maar de sensoren en de voorkeurpositie blijven behouden.

 Pas de dubbele spanningsonderbreking van de netvoeding alleen toe op de toepassing die gereset moet worden.

- Stel de toepassing in op de middenpositie.

1) Onderbreek de netvoeding gedurende 2 seconden.

2) Schakel de netvoeding weer in gedurende 5 tot 15 seconden.

3) Onderbreek de netvoeding gedurende 2 seconden.

4) Schakel de netvoeding weer in:

► De toepassing beweegt gedurende enkele seconden.

 Als de toepassing in de bovenste of onderste eindpositie staat, zal ze kortstondig heen en weer bewegen.

 Om het ongewild verzenden van commando's te vermijden, raden wij aan de module niet in te schakelen tijdens het programmeren.

5) Druk op de PROG-toets van de nieuwe Smoove RS100 io tot de toepassing heen en weer beweegt: alle io-bedieningspunten  worden gewist en het nieuwe io-bedieningspunt wordt geprogrammeerd.

- Volg de procedures in de paragraaf „Ingebruikname“ om io-bedieningspunten toe te voegen.

## 8. Technische gegevens

Radiofrequentie:	868,95 MHz, io-homecontrol®
Veiligheidsniveau:	Categorie III
Bedrijfstemperatuur:	0°C tot + 60°C + 32 °F tot + 140 °F
Afmetingen van het Somfy-kader (A) in mm (h x b x d):	80 x 80 x 10
Afmetingen van de module (B) in mm (h x b x d):	50 x 50 x 10
Voeding:	1 x 3 V-batterij van het type CR 2430
Beschermingsgraad	IP 30

Scheid batterijen of accu's van andere soorten afval en lever ze in bij een plaatselijk inzamelpunt voor recycling. 