

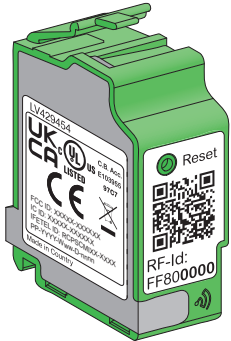

- en** Wireless Indication Auxiliary for MCCB 100-3200 A
- fr** Auxiliaire de signalisation sans fil pour disjoncteurs 100-3200 A
- es** Equipo auxiliar de señalización inalámbrica para MCCB 100-3200 A
- de** Wireless-Signalisierungshilfsgerät für MCCB 100-3200 A
- it** Ausiliario di indicazione wireless per MCCB 100-3200 A
- pt** Auxiliar de indicação sem fio para MCCB 100-3200 A
- ru** Беспроводное вспомогательное устройство индикации для MCCB 100-3200 A
- zh** MCCB 100-3200 A 的无线指示辅助装置

	www.se.com		
	Refer to the gateway or Panel Server user guide to configure your system.	Reportez-vous au guide d'utilisation de la passerelle ou du Panel Server pour configurer votre système.	Consulte la guía del usuario de la pasarela o de Panel Server para configurar el sistema.
Per configurare il sistema, consultare la guida utente del gateway o Panel Server.	Consulte o guia do usuário do gateway ou do Panel Server para configurar seu sistema.	По поводу конфигурации системы см. руководство пользователя шлюза или Panel Server.	请参考网关或 Panel Server 用户指南配置您的系统。



LV429454

? → www.se.com/support

<p>Retain instruction sheet for future use. Visit our website at www.se.com to download other documents.</p> <p>PLEASE NOTE</p> <ul style="list-style-type: none"> ● Electrical equipment should be installed, operated, serviced, and maintained only by qualified personnel. ● No responsibility is assumed by Schneider Electric for any consequences arising out of the use of this material. ● All pertinent state, regional, and local safety regulations must be observed when installing and using this product. 	<p>Notice de montage à conserver pour usage ultérieur. Visitez notre site web www.se.com pour télécharger d'autres documents.</p> <p>REMARQUE IMPORTANTE</p> <ul style="list-style-type: none"> ● L'installation, l'utilisation, la réparation et la maintenance des équipements électriques doivent être assurées par du personnel qualifié uniquement. ● Schneider Electric décline toute responsabilité quant aux conséquences de l'utilisation de ce matériel. ● Toutes les réglementations locales, régionales et nationales pertinentes doivent être respectées lors de l'installation et de l'utilisation de ce produit. 	<p>Conserve la hoja de instrucciones para poder usarla en el futuro. Visite nuestro sitio web en www.se.com para descargar otros documentos.</p> <p>TENGA EN CUENTA</p> <ul style="list-style-type: none"> ● La instalación, utilización, puesta en servicio y mantenimiento de equipos eléctricos deberán ser realizados sólo por personal cualificado. ● Schneider Electric no se hace responsable de ninguna de las consecuencias del uso de este material. ● Al instalar y utilizar este producto es necesario tener en cuenta todas las regulaciones sobre seguridad correspondientes, ya sean regionales, locales o estatales. 	<p>Bewahren Sie die Kurzanleitung zum späteren Gebrauch auf. Besuchen Sie unsere Website www.se.com, um andere Dokumente herunterzuladen.</p> <p>BITTE BEACHTEN</p> <ul style="list-style-type: none"> ● Elektrische Geräte dürfen nur von Fachpersonal installiert, betrieben, bedient und gewartet werden. ● Schneider Electric haftet nicht für Schäden, die durch die Verwendung dieses Materials entstehen. ● Bei der Montage und Verwendung dieses Produkts sind alle zutreffenden staatlichen, landesspezifischen, regionalen und lokalen Sicherheitsbestimmungen zu beachten.
<p>Conservare il foglio di istruzioni per uso futuro. Visitare il nostro sito Web www.se.com per scaricare altri documenti.</p> <p>NOTA</p> <ul style="list-style-type: none"> ● Manutenzione, riparazione, installazione e uso delle apparecchiature elettriche si devono affidare solo a personale qualificato. ● Schneider Electric non si assume alcuna responsabilità per qualsiasi conseguenza derivante dall'uso di questo materiale. ● Durante l'installazione e l'uso di questo prodotto è necessario rispettare tutte le normative locali, nazionali o internazionali in materia di sicurezza. 	<p>Guarde a folha de instruções para uso futuro. Acesse nosso site em www.se.com para baixar outros documentos.</p> <p>NOTA</p> <ul style="list-style-type: none"> ● A instalação, utilização e manutenção do equipamento eléctrico devem ser efectuadas exclusivamente por pessoal qualificado. ● A Schneider Electric não assume qualquer responsabilidade pelas consequências resultantes da utilização deste material. ● Todas as regulamentações de segurança pertinentes, sejam estatais, regionais ou locais, devem ser cumpridas na instalação e utilização deste produto. 	<p>Сохраните эту инструкцию для использования в будущем. Посетите наш веб-сайт www.se.com для загрузки других документов.</p> <p>ОБРАТИТЕ ВНИМАНИЕ</p> <ul style="list-style-type: none"> ● Установка, эксплуатация, ремонт и обслуживание электрического оборудования может выполняться только квалифицированными электриками. ● Компания Schneider Electric не несет никакой ответственности за любые возможные последствия использования данной документации. ● Во время установки и использования данного изделия следует соблюдать все действующие государственные, региональные и местные нормы и правила безопасности. 	<p>请保管好此说明书以供将来使用。请访问我们的网站 www.se.com，下载其他文档。</p> <p>请注意</p> <ul style="list-style-type: none"> ● 电气设备的安装、操作、维修和维护工作仅限于合格人员执行。 ● Schneider Electric 不承担由于使用本资料所引起的任何后果。 ● 在安装和使用本产品时，必须遵守国家、地区和当地的所有相关的安全法规。

⚠️ ⚠️ DANGER / DANGER / PELIGRO / GEFAHR / PERICOLO / PERIGO / ОПАСНОСТЬ / 危險

<p>HAZARD OF ELECTRIC SHOCK, EXPLOSION OR ARC FLASH</p> <ul style="list-style-type: none"> ● Apply appropriate personal protective equipment (PPE) and follow safe electrical work practices. See NFPA 70E, CSA Z462, NOM-029-STPS or local equivalent. ● This equipment must only be installed and serviced by qualified electrical personnel. ● Turn off all power supplying this equipment before working on or inside equipment. ● Always use a properly rated voltage sensing device to confirm power is off. ● Put back all devices, doors, and covers before turning on power to this equipment. ● Beware of potential hazards, and carefully inspect the work area for tools and objects that may have been left inside the equipment. <p>Failure to follow these instructions will result in death or serious injury.</p>	<p>RISQUE D'ÉLECTROCUTION, D'EXPLOSION OU D'ÉCLAIR D'ARC ÉLECTRIQUE</p> <ul style="list-style-type: none"> ● Portez un équipement de protection individuel (EPI) adapté et respectez les consignes de sécurité électrique courantes. Reportez-vous aux normes NFPA 70E, CSA Z462, NOM-029-STPS ou aux codes locaux en vigueur. ● Seul un personnel qualifié doit effectuer l'installation et l'entretien de cet équipement. ● Débranchez toutes les sources d'alimentation de cet équipement avant d'effectuer toute opération interne ou externe sur celui-ci. ● Utilisez toujours un dispositif de détection de tension ayant une valeur nominale appropriée pour vous assurer que l'alimentation est coupée. ● Remplacez tous les dispositifs, les portes et les capots avant de mettre l'équipement sous tension. ● Faites attention aux dangers potentiels et inspectez attentivement la zone de travail pour vous assurer qu'aucun outil ou objet n'est resté à l'intérieur de l'équipement. <p>Si ces directives ne sont pas respectées, cela entraînera la mort ou des blessures graves.</p>	<p>PELIGRO DE DESCARGA ELÉCTRICA, EXPLOSIÓN O DESTELLO POR ARQUEO</p> <ul style="list-style-type: none"> ● Utilice equipo de protección personal (EPP) apropiado y siga las prácticas de seguridad eléctricas establecidas. Consulte las normas NFPA 70E, CSA Z462, NOM-029-STPS u otros códigos locales correspondientes. ● Solamente el personal eléctrico calificado deberá instalar y prestar servicio de mantenimiento a este equipo. ● Desconecte todas las fuentes de alimentación del equipo antes de realizar cualquier trabajo en él. ● Siempre utilice un dispositivo detector de tensión nominal adecuado para confirmar la desenergización del equipo. ● Vuelva a colocar todos los dispositivos, las puertas y las cubiertas antes de volver a energizar el equipo. ● Tenga cuidado con los riesgos potenciales, e inspeccione cuidadosamente la zona de trabajo para comprobar si han quedado herramientas y objetos dentro del equipo. <p>El incumplimiento de estas instrucciones provocará lesiones graves o incluso la muerte.</p>	<p>GEFAHR VON ELEKTRISCHEM SCHLAG, EXPLOSION ODER LICHTBOGEN</p> <ul style="list-style-type: none"> ● Tragen Sie persönliche Schutzausrüstung (PSA) und befolgen Sie sichere Verfahren im Umgang mit Elektrogeräten. Siehe NFPA 70E, CSA Z462, NOM-029-STPS oder lokale Entsprechung. ● Diese Geräte dürfen nur von qualifizierten Elektrikern installiert und gewartet werden. ● Schalten Sie vor Arbeiten am bzw. im Innern des Geräts die gesamte Spannungsversorgung ab. ● Verwenden Sie für die Prüfung vorhandener Spannung stets einen Spannungsfühler mit zutreffender Bemessungsspannung. ● Bringen Sie alle Vorrichtungen, Türen und Abdeckungen wieder an, bevor Sie das Gerät einschalten. ● Beachten Sie potenzielle Gefahren, und überprüfen Sie den Arbeitsbereich auf Werkzeuge und andere Gegenstände, die sich möglicherweise noch in der Anlage befinden. <p>Die Nichtbeachtung dieser Anweisungen führt zu Tod oder schweren Verletzungen.</p>
<p>RISCHIO DI FOLGORAZIONE, ESPLOSIONI O ARCO ELETTRICO</p> <ul style="list-style-type: none"> ● Utilizzare dispositivi di protezione individuale (DPI) idonei e adottare misure di sicurezza adeguate per lavori elettrici. Vedere le normative NFPA 70E, CSA Z462, NOM-029-STPS o le norme equivalenti nel paese di installazione. ● Installazione e manutenzione di questa apparecchiatura si devono affidare solo ad elettricisti qualificati. ● Prima di lavorare con l'apparecchiatura o al suo interno isolare completamente l'alimentazione elettrica. ● Per verificare che l'alimentazione sia isolata usare sempre un rivelatore di tensione correttamente tarato. ● Sostituire dispositivi, sportelli e coperture prima di riaccendere l'alimentazione dell'apparecchiatura. ● Prestare attenzione a potenziali pericoli e ispezionare con attenzione l'area di lavoro per assicurarsi di non aver dimenticato utensili o altri oggetti all'interno dell'apparecchiatura. <p>Il mancato rispetto di queste istruzioni provocherà morte o gravi infortuni.</p>	<p>RISCO DE ELECTROCUSSÃO, DE EXPLOÇÃO, OU DE ARCO ELÉCTRICO</p> <ul style="list-style-type: none"> ● Utilize equipamento de protecção pessoal (PPE) e siga os métodos de segurança eléctrica. Consulte NFPA 70E, CSA Z462, NOM-029-STPS ou o equivalente local. ● A instalação e manutenção deste equipamento só devem ser efectuadas por electricistas qualificados. ● Desligue todas as fontes de alimentação deste equipamento antes de trabalhar no equipamento ou no seu interior. ● Utilize sempre um dispositivo de detecção da tensão nominal adequada para confirmar se a alimentação está desligada. ● Substitua todos os dispositivos, portas e tampas antes de ligar a alimentação deste equipamento. ● Esteja atento a potenciais perigos e inspeccione cuidadosamente a área de trabalho para se assegurar que não foram deixadas ferramentas e objectos no interior do equipamento. <p>A não observância destas instruções resultará em morte, ou ferimentos graves.</p>	<p>ОПАСНОСТЬ ПОРАЖЕНИЯ ЭЛЕКТРИЧЕСКИМ ТОКОМ, ВЗРЫВА ИЛИ ВОЗНИКНОВЕНИЯ ДУГИ</p> <ul style="list-style-type: none"> ● Используйте подходящие средства индивидуальной защиты (СИЗ) и соблюдайте технику безопасности при электротехнических работах. См. NFPA 70E, CSA Z462, NOM-029-STPS или местный эквивалентный стандарт. ● Данное оборудование могут устанавливать и обслуживать только квалифицированные электрики. ● Отключите питание до начала работы снаружи или внутри оборудования. ● Всегда пользуйтесь надлежащим датчиком номинального напряжения для определения отсутствия питания. ● Установите обратно все устройства, дверцы и крышки перед включением питания данного оборудования. ● Избегайте потенциальных опасностей, внимательно осмотрите рабочую область на наличие инструментов и предметов, которые могли остаться внутри оборудования. <p>Несоблюдение этих инструкций приведет к смерти или серьезной травме.</p>	<p>电击、爆炸或弧闪的危险</p> <ul style="list-style-type: none"> ● 采用适当的个人防护设备 (PPE) 并遵循电气作业安全守则。请参阅 NFPA 70E, CSA Z462, NOM-029-STPS 或当地对应的标准。 ● 只有具备相应资质的电气人员才能安装和维修该设备。 ● 在该设备表面或内部工作之前, 请关闭设备的全部电源。 ● 确保使用合适的额定电压传感器确认电源已关闭。 ● 装回所有设备、门和盖, 然后再打开该设备的电源。 ● 注意潜在危险, 仔细检查作业区, 以免将工具和物件遗忘在设备内部。 <p>不遵循上述说明将导致人员伤亡。</p>

<p>⚠️ WARNING: This product can expose you to chemicals including Diisononyl Phthalate (DINP), which is known to the State of California to cause cancer and Di-isodecyl Phthalate (DIDP) which is known to the State of California to cause birth defects or other reproductive harm. For more information go to www.P65Warnings.ca.gov.</p>	<p>⚠️ AVERTISSEMENT : Ce produit peut vous exposer à des agents chimiques, y compris Diisononyl Phthalate (DINP), identifié par l'État de Californie comme pouvant causer le cancer et Di-isodecyl Phthalate (DIDP) pouvant provoquer des malformations congénitales ou autres troubles de l'appareil reproducteur. Pour de plus amples informations, prière de consulter www.P65Warnings.ca.gov.</p>	<p>⚠️ ADVERTENCIA: Este producto puede exponerle a sustancias químicas, incluido ftalato de diisononilo (DINP), sustancia de la que el estado de California tiene constancia de que provoca cáncer, y ftalato de diisodocilo (DIDP), sustancia de la que el estado de California tiene constancia de que provoca defectos congénitos u otros daños reproductivos. Para obtener más información, visite www.P65Warnings.ca.gov.</p>	<p>⚠️ WARNUNG: Dieses Produkt kann Sie chemischen Substanzen aussetzen, u. a. Diisononylphthalat (DINP), das im US-Bundesstaat Kalifornien als krebserregend eingestuft wird, sowie Diisodecylphthalat (DIDP), das im US-Bundesstaat Kalifornien als Ursache für Geburtsschäden oder andere Einschränkungen der Fortpflanzungsfähigkeit bekannt ist. Weitere Informationen finden Sie auf www.P65Warnings.ca.gov.</p>
<p>⚠️ AVVERTIMENTO: Questo prodotto può esporre l'utente a sostanze chimiche compresi lo Ftalato di di-isononile (DINP), considerato dallo Stato della California come causa di tumori e lo Ftalato di isodecile (DIDP) considerato dallo Stato della California come causa di difetti congeniti o altri danni al sistema riproduttivo. Per ulteriori informazioni visitare www.P65Warnings.ca.gov.</p>	<p>⚠️ ATENÇÃO: Este produto pode expô-lo a produtos químicos, incluindo ftalato de di-isononilo (DINP), que é reconhecido pelo Estado da Califórnia como causadoras de cancro e ftalato de di-isodecilo (DIDP), que é reconhecido pelo Estado da Califórnia como defeitos congénitos ou outros danos no aparelho reprodutor. Para obter mais informações, visite www.P65Warnings.ca.gov.</p>	<p>⚠️ ПРЕДУПРЕЖДЕНИЕ: Пользователь этого изделия может подвергаться воздействию химических веществ, в том числе диизононилфталата (ДИНФ), который, согласно данным, имеющимся в штате Калифорния, вызывает рак, а также диизодецилфталата (ДИДФ), который, согласно данным, имеющимся в штате Калифорния, вызывает врожденные аномалии развития и наносит другой вред репродуктивной системе. Более подробные сведения можно найти на сайте www.P65Warnings.ca.gov.</p>	<p>⚠️ 警告: 本产品可能导致您接触到化学物质, 其中包括被加利福尼亚州视为致癌物质的邻苯二甲酸二异壬酯 (DINP) 以及被加利福尼亚州视为可引起先天性缺陷或其他生殖危害的邻苯二甲酸二异癸酯 (DIDP)。有关详细信息, 请访问 www.P65Warnings.ca.gov。</p>

1	Required for Installation / Nécessaire pour l'installation / Necesario para la instalación / Erforderliches Material für die Installation / Richiesto per l'installazione / Necessário para a instalação / Инструменты и материалы, необходимые для монтажа / 必备安装工具	4
2	Description / Description / Descripción / Beschreibung / Legenda / Descrição / Описание / 描述	5
3	Battery Installation / Installation de la pile / Instalación de la batería / Batterieeinbau / Installazione della batteria / Instalação da bateria / Установка батареи / 安装电池	8
4	Before Working on Equipment / Avant de travailler sur cet équipement / Antes de trabajar en el equipo / Vor Eingriffen am Gerät / Prima di operare sull'apparecchiatura / Antes de trabalhar no equipamento / До начала работы с оборудованием / 设备操作前的准备工作	8
5	Installation / Installation / Instalación / Installation / Installazione / Instalação / Установка / 安装	9
6	Setting LED Indication Mode / Configuration du mode de signalisation du voyant / Ajuste del modo de indicación del LED / Einstellen des LED-Signalisierungsmodus / Impostazione modalità indicazione LED / Configuração do modo de indicação de LED / Установка режима светодиодной сигнализации / 设置 LED 指示模式	12
7	Commissioning / Mise en service / Puesta en servicio / Inbetriebnahme / Messa in servizio / Colocação em operação / Ввод в эксплуатацию / 调试	14
8	Reinstall Front Cover / Remise en place du couvercle / Instalación de la cubierta / Installation der Abdeckung / Installazione del coperchio / Instalação da tampa / Установка крышки / 护盖安装	17
9	Unpairing / Désappairage / Desemparejamiento / Entkoppeln / Disaccoppiamento / Desemparelhando / Разрушение пары / 取消配对	18
10	Wireless Indication Auxiliary Removal / Démontage de l'auxiliaire de signalisation sans fil / Retirada del equipo auxiliar de señalización inalámbrica / Entfernen des Wireless-Signalisierungshilfsgeräts / Rimozione ausiliario di indicazione wireless / Remoção do auxiliar de indicação sem fio / Удаление беспроводного вспомогательного устройства индикации / 拆卸无线指示辅助装置	18
11	Battery Replacement / Remplacement de la pile / Sustitución de batería / Auswechseln der Batterie / Sostituzione della batteria / Substituir a bateria / Замена батареи / 电池更换	18
12	Radio Frequency Compliance Statements / Déclarations de conformité concernant l'exposition aux radiofréquences / Declaraciones de conformidad de radiofrecuencia / Konformitätserklärungen für Funkanlagen / Dichiarazioni sulla conformità alla radiofrequenza / Declarações de conformidade com rádio frequência	19

**⚠ WARNING / AVERTISSEMENT / ADVERTENCIA / WARNUNG /
AVVERTIMENTO / ATENÇÃO / ПРЕДУПРЕЖДЕНИЕ / 警告**

<p>HAZARD OF UNINTENDED OPERATION</p> <ul style="list-style-type: none"> Do not use the wireless indication auxiliary for critical control or protection applications. Do not use the wireless indication auxiliary for early operation indication CAO/CAF. <p>Failure to follow these instructions can result in death, serious injury, or equipment damage.</p>	<p>RISQUE DE FONCTIONNEMENT IMPREVU</p> <ul style="list-style-type: none"> N'utilisez pas l'auxiliaire de signalisation sans fil pour des applications critiques de contrôle ou de protection. N'utilisez pas l'auxiliaire de signalisation sans fil pour l'indication avancée de manœuvre, CAO/CAF. <p>Si ces directives ne sont pas respectées, cela peut entraîner la mort ou des blessures graves ou des dommages matériels.</p>	<p>RIESGO DE FUNCIONAMIENTO IMPREVISTO</p> <ul style="list-style-type: none"> No utilice el equipo auxiliar de señalización inalámbrica para aplicaciones de control o protección esenciales. No utilice el equipo auxiliar de señalización inalámbrica para CAO/CAF de indicación de funcionamiento temprano. <p>El incumplimiento de estas instrucciones puede causar la muerte, lesiones serias o daño al equipo.</p>	<p>GEFAHR DES UNBEABSICHTIGTEN GERÄTEBETRIEBS</p> <ul style="list-style-type: none"> Setzen Sie das Wireless-Hilfsgerät nicht für kritische Steuer- oder Schutzanwendungen ein. Verwenden Sie das Wireless-Hilfsgerät nicht für einen Verweis auf vorzeitige Betätigung (CAO: Öffnen / CAF: Schließen). <p>Die Nichtbeachtung dieser Anweisungen kann Tod, schwere Verletzungen oder Sachschäden zur Folge haben.</p>
<p>RISCHIO DI FUNZIONAMENTO IMPREVISTO</p> <ul style="list-style-type: none"> Non utilizzare l'ausiliario wireless per applicazioni critiche di protezione o controllo. Non utilizzare l'ausiliario wireless per indicazione di manovra avanzata CAO/CAF. <p>Il mancato rispetto di queste istruzioni può provocare morte, gravi infortuni o danni alle apparecchiature.</p>	<p>RISCO DE FUNCIONAMENTO ACIDENTAL</p> <ul style="list-style-type: none"> Não use o auxiliar sem fio para aplicações críticas de controle ou proteção. Não use o auxiliar sem fio para indicação de operação antecipada CAO/CAF. <p>A não observância destas instruções pode provocar a morte, ferimentos graves, ou danos no equipamento.</p>	<p>ОПАСНОСТЬ НЕПРЕДНАМЕРЕННОГО ВКЛЮЧЕНИЯ</p> <ul style="list-style-type: none"> Не используйте беспроводное вспомогательное устройство для критически важных функций управления или защиты. Не используйте беспроводное вспомогательное устройство для индикации работы с опережением CAO/CAF. <p>Несоблюдение этих инструкций может привести к смерти, серьезной травме или повреждению оборудования.</p>	<p>意外操作风险</p> <ul style="list-style-type: none"> 请勿将无线辅助装置用于重大控制或保护应用场合。 请勿将无线辅助装置用于早期操作指示 CAO/CAF。 <p>不遵循上述说明可能导致人员伤亡或设备损坏。</p>

**1 Required for Installation / Nécessaire pour l'installation / Necesario para la instalación /
Erforderliches Material für die Installation / Richiesto per l'installazione / Necessário para a
instalação / Инструменты и материалы, необходимые для монтажа / 必备安装工具**

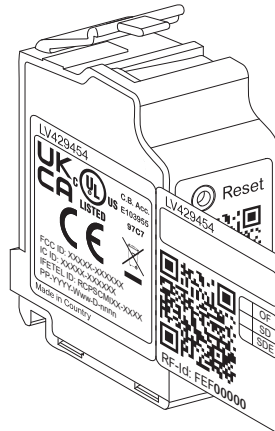
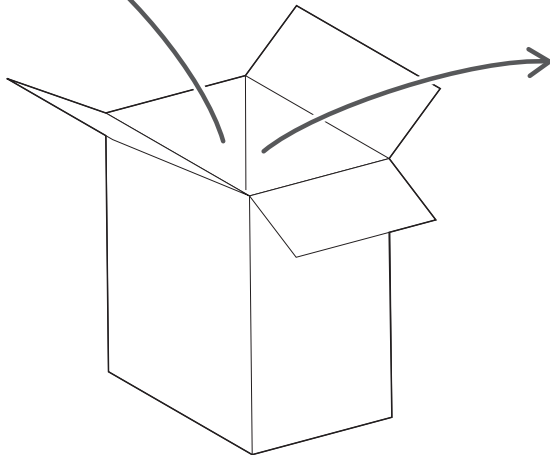





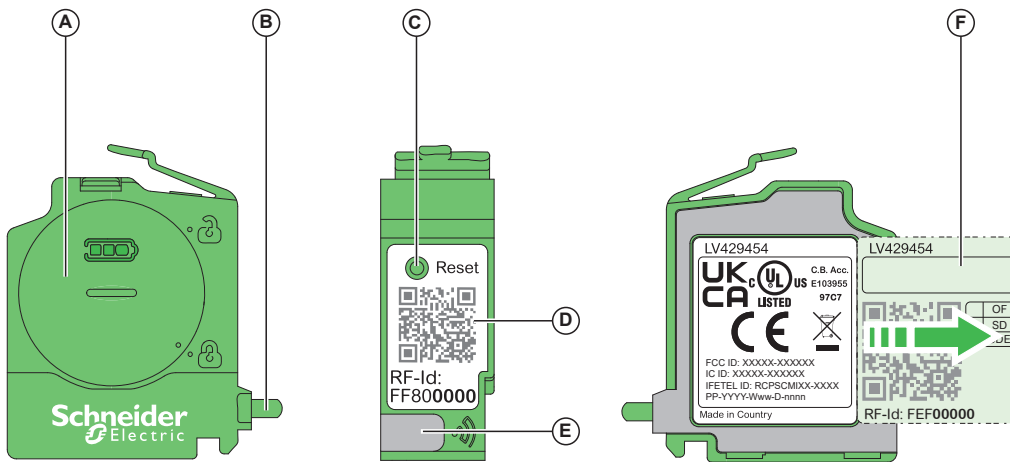



2 Description / Description / Descripción / Beschreibung / Legenda / Descrição / Описание / 描述

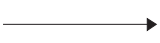



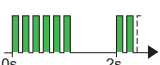

2.1 Wireless Indication Auxiliary / Auxiliaire de signalisation sans fil / Equipo auxiliar de señalización inalámbrica / Wireless-Signalisierungshilfsgerät / Ausiliario di indicazione wireless / Auxiliar de indicação sem fio / Беспроводное вспомогательное устройство индикации / 无线指示辅助装置

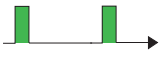

	en	fr	es	de
(A)	Battery cover.	Cache de la pile.	Cubierta de la batería.	Batterieabdeckung.
(B)	Actuator.	Actionneur.	Actuador.	Aktor.
(C)	Reset button.	Bouton Reset.	Botón de reinicio.	Reset-Taste.
(D)	QR code to access device information, including RF-Id address.	Code QR pour accéder aux informations de l'appareil, y compris l'adresse RF-Id	Código QR para acceder a la información del dispositivo, incluida la dirección RF-Id	QR-Code für den Zugriff auf Geräteinformationen, einschließlich RF-ID-Adresse
(E)	Status LED.	Voyant d'état.	Indicador LED de estado	Status-LEDs.
(F)	Label with a detachable adhesive part carrying a QR code and the RF-Id address, useable during commissioning.	Étiquette avec une partie autocollante détachable portant un code QR et l'adresse RF-Id, utilisable durant la mise en service.	Etiqueta con una parte adhesiva retirable que incluye un código QR y la dirección RFID, que puede usarse durante la puesta en servicio.	Etikett mit einem abziehbaren Klebeteil, auf dem ein QR-Code und eine RF-ID-Adresse angegeben sind, die bei der Inbetriebnahme verwendet werden können.

	it	pt	ru	zh
(A)	Coperchio della batteria.	Tampa da bateria.	Крышка батарейного отсека.	电池盖。
(B)	Attuatore.	Atuador.	Исполнительный механизм.	执行器。
(C)	Pulsante Reset.	Botão de redefinição.	Кнопка Reset (Сброс).	复位按钮
(D)	Codice QR per accedere alle informazioni dispositivo, compreso l'indirizzo RF-Id.	Código QR para acessar informações do dispositivo, incluindo endereço RF-Id.	QR-код для доступа к информации об устройстве, включая адресный РЧ-идентификатор.	设备信息的对应二维码，包括RF-Id地址。
(E)	LED di stato.	LED de status.	Светодиод состояния	状态LED。
(F)	Etichetta con parte autoadesiva con codice QR e indirizzo RF-Id, utilizzabile durante la messa in servizio.	Etiqueta com uma peça adesiva destacável carregando um código QR e o endereço RF-Id, utilizável durante a colocação em operação.	Этикетка с отсоединяемой клейкой частью, на которой указан QR-код и адресный РЧ-идентификатор, подлежит использованию при вводе в эксплуатацию.	标签，带有可分离背胶，其中包括二维码和RF-Id地址，可在调试期间使用。

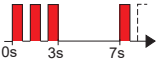
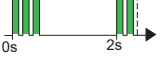
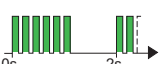
	en	fr	es	de
	Wireless indication auxiliary switched off or not in communication with gateway or Panel Server.	Auxiliaire de signalisation sans fil éteint ou non communiquant avec la passerelle ou le Panel Server.	El equipo auxiliar de señalización inalámbrica está apagado o no está comunicando con la pasarela o el Panel Server.	Wireless-Signalisierungshilfsgerät ausgeschaltet oder nicht in Kommunikation mit dem Gateway oder Panel Server.
	Wireless indication auxiliary in pairing mode, searching for a gateway or Panel Server.	Auxiliaire de signalisation sans fil en mode appairage, recherchant une passerelle ou un Panel Server.	El equipo auxiliar de señalización inalámbrica está en modo de emparejamiento, buscando un servidor de Panel Server.	Wireless-Signalisierungshilfsgerät im Kopplungsmodus, Suche nach einem Gateway oder Panel Server.
	Wireless indication auxiliary in identification mode.	Auxiliaire de signalisation sans fil en mode identification.	El equipo auxiliar de señalización inalámbrica está en modo de identificación.	Wireless-Signalisierungshilfsgerät im Identifikationsmodus.
	Wireless indication auxiliary in communication. One green flash at each frame sent.	Auxiliaire de signalisation sans fil en communication. Un clignotement vert à chaque trame envoyée.	El equipo auxiliar de señalización inalámbrica está comunicando. Se produce un parpadeo verde en cada trama enviada.	Wireless-Signalisierungshilfsgerät in Kommunikation. Ein grünes Blinken bei jedem gesendeten Frame.
	Occasional loss of communication with the gateway or Panel Server. One red flash at each frame lost.	Perte ponctuelle de la communication avec la passerelle ou le Panel Server. Un clignotement rouge à chaque trame perdue.	Pérdida de comunicación ocasional con la pasarela o el Panel Server. Un parpadeo rojo a cada marco perdido.	Gelegentlicher Kommunikationsverlust mit dem Gateway oder Panel Server. Ein rotes Blinken bei jedem Frameverlust.
	No communication with the gateway or Panel Server.	Pas de communication avec la passerelle ou le Panel Server.	Sin comunicación con la pasarela o Panel Server.	Keine Kommunikation mit dem Gateway oder Panel Server.
	Wireless indication auxiliary in setting mode, with LED indication mode set to OFF.	Auxiliaire de signalisation sans fil en mode réglage, avec le mode voyant désactivé.	Equipo auxiliar de señalización inalámbrica en modo de ajuste, con el modo de indicación del indicador LED desactivado.	Wireless-Signalisierungshilfsgerät im Einstellungsmodus, LED-Signalisierungsmodus auf AUS gesetzt.
	Wireless indication auxiliary in setting mode, with LED indication mode set to ON.	Auxiliaire de signalisation sans fil en mode réglage, avec le mode voyant activé.	Equipo auxiliar de señalización inalámbrica en modo de ajuste, con el modo de indicación del indicador LED activado.	Wireless-Signalisierungshilfsgerät im Einstellungsmodus, LED-Signalisierungsmodus auf EIN gesetzt.
	Trip indication when wireless indication auxiliary is in SD slot and configured in LED indication mode ON.	Indication de déclenchement lorsque l'auxiliaire de signalisation sans fil est dans l'emplacement SD et configuré en mode voyant allumé.	Indicación de disparo cuando el equipo auxiliar de señalización inalámbrica se encuentra en la ranura SD y está configurado en modo de indicación del indicador LED activado.	Auslösesignalisierung, wenn sich das Wireless-Signalisierungshilfsgerät im SD-Steckplatz befindet und im LED-Signalisierungsmodus EIN konfiguriert ist.
	Battery out of power. Three red flashes each time the wireless indication auxiliary wakes up.	Pile déchargée. Trois clignotements rouges à chaque réveil de l'auxiliaire de signalisation sans fil.	Batería sin alimentación. Tres parpadeos rojos cada vez que el equipo auxiliar de señalización inalámbrica se activa.	Batterie erschöpft. Dreimaliges rotes Blinken bei jedem Aufwachen des Wireless-Signalisierungshilfsgeräts.

	it	pt	ru	zh
	Ausiliario di indicazione wireless spento o non in comunicazione con il gateway o Panel Server.	Auxiliar de indicação sem fio desligado ou não em comunicação com gateway ou Panel Server.	Беспроводное вспомогательное устройство индикации выключено или не имеет связи со шлюзом или Panel Server.	无线指示辅助装置关闭或未与网关或 Panel Server 通信。
	Ausiliario di indicazione wireless in modalità abbinamento, in ricerca di un gateway o Panel Server.	Auxiliar de indicação sem fio no modo de emparelhamento, pesquisando por um gateway ou Panel Server.	Беспроводное вспомогательное устройство индикации находится в режиме сопряжения, поиска шлюза или Panel Server.	无线指示辅助装置处于配对模式，正在搜索网关或 Panel Server。
	Ausiliario di indicazione wireless in modalità di identificazione.	Auxiliar de indicação sem fio no modo de identificação.	Беспроводное вспомогательное устройство индикации находится в режиме идентификации.	无线指示辅助装置处于识别模式。
	Ausiliario di indicazione wireless in comunicazione. Un flash verde per ogni frame inviato.	Auxiliar de indicação sem fio em comunicação. Um flash verde em cada quadro enviado.	Беспроводное вспомогательное устройство индикации находится на связи. Одна зеленая вспышка на каждый отправленный фрейм.	无线指示辅助装置正在通讯。 每发送一帧，便绿灯闪烁一次。
	Perdita occasionale della comunicazione con il gateway o Panel Server. Un flash rosso per ogni frame perso.	Perda ocasional de comunicação com o gateway ou Panel Server. Uma luz vermelha intermitente em cada quadro perdido.	Периодическая потеря связи со шлюзом или Panel Server. Одна красная вспышка на каждый потерянный фрейм.	偶尔与网关或 Panel Server 失去通信。 每丢失一帧，便红灯闪烁一次。
	Nessuna comunicazione con il gateway o Panel Server.	Não existe comunicação com o gateway ou o Panel Server.	Нет связи со шлюзом или Panel Server.	未与网关或 Panel Server 通讯。
	Ausiliario di indicazione wireless in modalità impostazione, con modalità indicazione LED impostata su OFF.	Auxiliar de indicação sem fio no modo de configuração, com o modo de indicação LED definido como OFF (Apagado).	Беспроводное вспомогательное устройство индикации находится в режим настройки, а режим светодиодной сигнализации установлен на OFF (Выкл.).	无线指示辅助装置处于设置模式，将LED 指示模式设置到OFF。
	Ausiliario di indicazione wireless in modalità impostazione, con modalità indicazione LED impostata su ON.	Auxiliar de indicação sem fio no modo de configuração, com o modo de indicação LED definido como ON (Aceso).	Беспроводное вспомогательное устройство индикации находится в режим настройки, а режим светодиодной сигнализации установлен на ON (Вкл.).	无线指示辅助装置处于设置模式，将LED 指示模式设置到ON。
	Indicazione di sgancio quando l'ausiliario di indicazione wireless è nello slot SD e configurato in modalità indicazione LED ON.	Indicação de disparo quando o auxiliar de indicação sem fio está no slot SD e configurado no modo de indicação LED aceso.	Индикация срабатывания, когда беспроводное вспомогательное устройство индикации находится в гнезде SD-карты и сконфигурировано на режим светодиодной сигнализации ON (Вкл.).	在无线指示辅助装置处于SD 插槽中且LED 指示模式配置为ON 时的脱扣指示。
	Batteria scarica. Tre flash rossi a ogni riattivazione dell'ausiliario di indicazione wireless.	A bateria está sem energia. Três luzes vermelhas intermitentes sempre que o auxiliar de indicação sem fio se acender.	Батарея разряжена. Три красные вспышки при каждом выходе из режима сна беспроводного вспомогательного устройства индикации.	电池电量耗尽。 每当无线指示辅助装置唤醒时，便红灯闪烁三次。

3 Battery Installation / Installation de la pila / Instalación de la batería / Batterieeinbau / Installazione della batteria / Instalação da bateria / Установка батареи / 安装电池

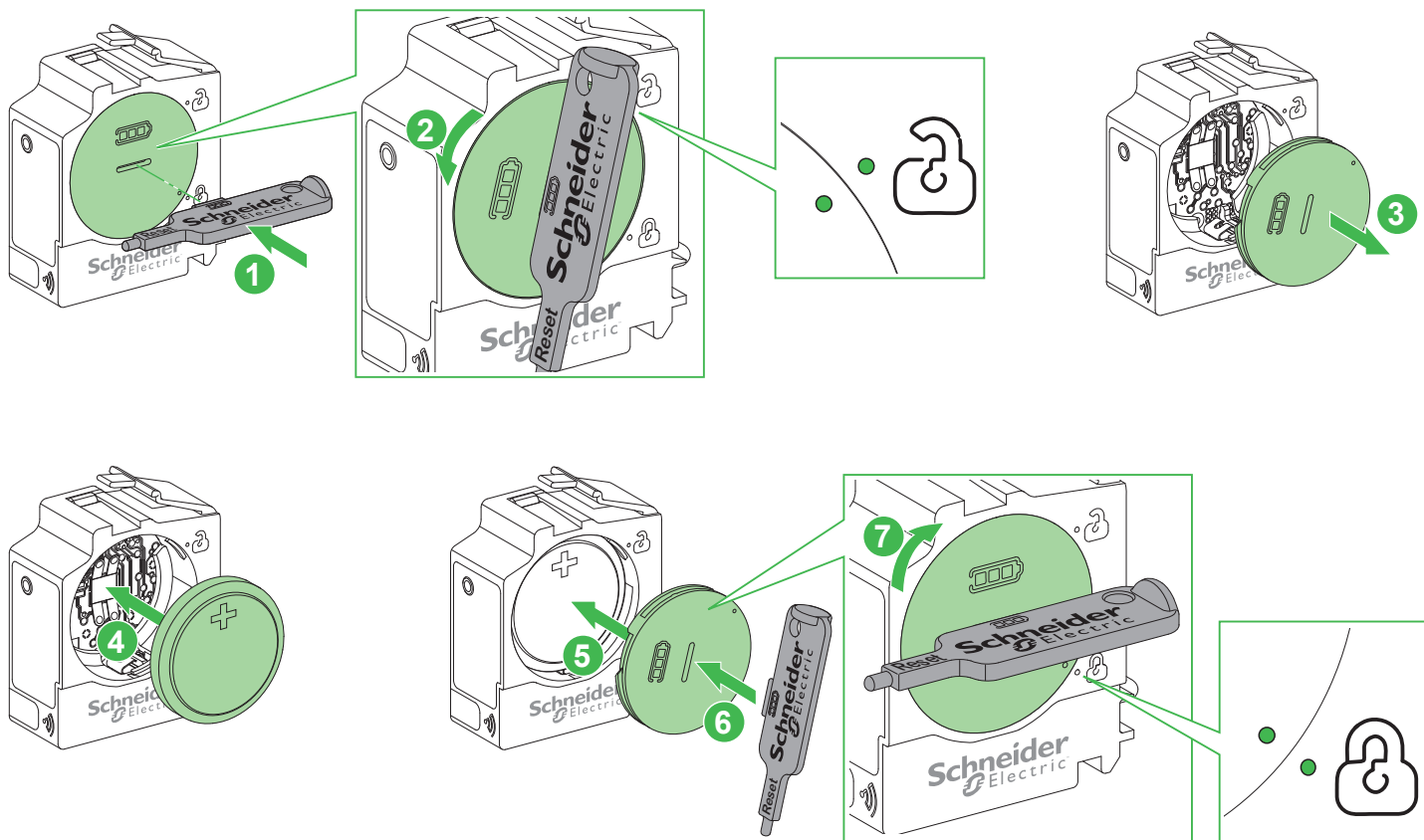

4 Before Working on Equipment / Avant de travailler sur cet équipement / Antes de trabajar en el equipo / Vor Eingriffen am Gerät / Prima di operare sull'apparecchiatura / Antes de trabalhar no equipamento / До начала работы с оборудованием / 设备操作前的准备工作

en 1. Turn off all power supplying this equipment before working on or inside equipment.
2. Use push-to-trip button to trip the device.
3. Use a properly rated voltage sensing device to confirm power is off.

fr 1. Débranchez toutes les sources d'alimentation de cet équipement avant d'effectuer toute opération interne ou externe sur celui-ci.
2. Appuyez sur le bouton push-to-trip pour le faire déclencher.
3. Utilisez un dispositif de détection de tension ayant une valeur nominale appropriée pour vous assurer que l'alimentation est coupée.

es 1. Antes de trabajar con el equipo o en su interior, apáguelo.
2. Utilice el botón de test para disparar el dispositivo.
3. Utilice un dispositivo de detección de tensión de capacidad adecuada para confirmar la ausencia de alimentación eléctrica.

de 1. Schalten Sie vor Arbeiten in oder an der Anlage die gesamte Spannungsversorgung ab.
2. Drücken Sie den Push-to-Trip-Taster um das Gerät auszulösen.
3. Verwenden Sie ein Spannungsmessgerät mit geeigneter Bemessungsspannung, um sicherzustellen, dass keine Spannung mehr anliegt.

it 1. Scollegare tutte le sorgenti di alimentazione dalla presente apparecchiatura prima di lavorare sull'apparecchiatura o al suo interno.
2. Utilizzare il pulsante di sgancio per sganciare il dispositivo.
3. Utilizzare un dispositivo di rilevamento di tensione di capacità adeguata per confermare l'assenza di alimentazione.

pt 1. Desligue completamente a alimentação de energia para este equipamento antes de trabalhar no equipamento ou dentro do mesmo.
2. Use o botão pressionar para disparar para disparar o interruptor.
3. Utilize um dispositivo de deteção de tensão com um valor nominal adequado para confirmar se a alimentação está desligada.

ru 1. При работе с данным оборудованием или внутри него необходимо выключить все источники питания.
2. Используйте кнопку срабатывания чтобы задействовать устройство.
3. Используйте обладающий соответствующими характеристиками датчик напряжения для проверки отключения электропитания.

zh 1. 在设备上或其内部作业之前，请先关闭设备的所有电源。
2. 使用脱扣测试按钮使断路器脱扣。
3. 使用适当的额定电压传感器确认电源已关闭。

<p>en 1. Unscrew the screws of the front cover and remove it as directed in the instruction sheet of the device. 2. Install the wireless indication auxiliary in the corresponding accessory slot.</p> <p>The location of the wireless indication auxiliary in the device defines its function:</p> <ul style="list-style-type: none"> ● OF: Indication of the open or closed status of the device (circuit breaker or switch-disconnector) ● SD: Indication of the tripped or non-tripped status of the device (circuit breaker or switch-disconnector) ● SDE: Indication of the tripped or non-tripped status of the circuit breaker due to an electrical fault. 	<p>fr 1. Desserrez les vis du plastron et retirez-le comme indiqué dans la notice de montage de l'appareil. 2. Installez l'auxiliaire de signalisation sans fil dans le compartiment des accessoires correspondant.</p> <p>L'emplacement de l'auxiliaire de signalisation sans fil dans l'appareil détermine sa fonction :</p> <ul style="list-style-type: none"> ● OF : Indication de l'état ouvert ou fermé de l'appareil (disjoncteur ou interrupteur-sectionneur) ● SD : Indication de l'état déclenché ou non déclenché de l'appareil (disjoncteur ou interrupteur-sectionneur) ● SDE : Indication de l'état déclenché ou non déclenché du disjoncteur suite à un défaut électrique. 	<p>es 1. Retire los tornillos de la cubierta frontal y desmóntela como se indica en la hoja de instrucciones del dispositivo. 2. Instale el equipo auxiliar de señalización inalámbrica en la ranura para accesorios correspondiente.</p> <p>La ubicación del equipo auxiliar de señalización inalámbrica define su función:</p> <ul style="list-style-type: none"> ● OF: indicación del estado abierto o cerrado del dispositivo (interruptor-seccionador o interruptor automático) ● SD: indicación del estado disparado o no disparado del dispositivo (interruptor-seccionador o interruptor automático) ● SDE: indicación del estado disparado o no disparado del interruptor automático debido a un fallo eléctrico. 	<p>de 1. Lösen Sie die Schrauben der frontseitigen Abdeckung und nehmen Sie diese ab. Halten Sie sich dabei an die Anweisungen in der Kurzanleitung des Geräts. 2. Installieren Sie das Wireless-Signalisierungshilfsgerät im entsprechenden Zubehörsteckplatz.</p> <p>Die Position des Wireless-Signalisierungshilfsgeräts im Gerät gibt dessen Funktion an:</p> <ul style="list-style-type: none"> ● OF: Verweis auf den Zustand des Geräts - Geöffnet oder Geschlossen (Leistungs- oder Lasttrennschalter) ● SD: Verweis auf den Zustand des Geräts - Ausgelöst oder Nicht ausgelöst (Leistungs- oder Lasttrennschalter) ● SDE: Verweis auf den Zustand des Leistungsschalters - Ausgelöst oder Nicht ausgelöst - aufgrund eines Stromfehlers.
<p>it 1. Svitare le viti del coperchio anteriore e rimuoverlo come indicato nella scheda di istruzioni del dispositivo. 2. Installare l'ausiliario di indicazione wireless nello slot accessori corrispondente.</p> <p>La posizione dell'ausiliario di indicazione wireless nel dispositivo ne definisce la funzione:</p> <ul style="list-style-type: none"> ● OF: indicazione dello stato aperto o chiuso del dispositivo (interruttore o interruttore di manovra-sezionatore) ● SD: indicazione dello stato sganciato o non sganciato del dispositivo (interruttore o interruttore di manovra-sezionatore) ● SDE: indicazione dello stato sganciato o non sganciato dell'interruttore dovuto a un guasto elettrico. 	<p>pt 1. Desaparafuse os parafusos da tampa frontal e remova-a conforme indicado no folha de instruções do dispositivo. 2. Instale o auxiliar de indicação sem fio no slot de acessório correspondente.</p> <p>A localização do auxiliar de indicação sem fio no dispositivo define sua função:</p> <ul style="list-style-type: none"> ● OF: indicação do status aberto ou fechado do dispositivo (disjuntor ou interruptor-seccionador) ● SD: indicação do status de disparo ou não disparo do dispositivo (disjuntor ou interruptor-seccionador) ● SDE: Indicação do estado de disparo ou não disparo do disjuntor dispositivo devido a uma falha elétrica. 	<p>ru 1. Отвинтите винты передней крышки и снимите ее в соответствии с указаниями в буклете с инструкциями, касающимися устройства. 2. Установите беспроводное вспомогательное устройство индикации в соответствующий разъем для принадлежности.</p> <p>Местоположение контакта в беспроводном вспомогательном устройстве индикации определяет его функцию.</p> <ul style="list-style-type: none"> ● OF: индикация замкнутого или разомкнутого состояния устройства (автоматический выключатель или выключатель-разъединитель) ● SD: индикация состояния устройства (срабатывание на отключение или отсутствие срабатывания на отключение). (автоматический выключатель или выключатель-разъединитель) ● SDE: индикация состояния устройства (срабатывание на отключение или отсутствие срабатывания на отключение) из-за электрического сбоя. 	<p>zh 1. 按照设备说明书中的说明，拧下前罩上的螺钉，并拆除前罩。 2. 在相应的附件插槽中安装无线指示辅助装置。</p> <p>无线辅助装置在设备中的位置决定其功能:</p> <ul style="list-style-type: none"> ● OF: 指示设备的分闸或合闸状态 (断路器或隔离开关) ● SD: 指示设备是否已脱扣 (断路器或隔离开关) ● SDE: 指示断路器是否已因电气故障而脱扣。

5.1 ComPacT NSX100-250 / PowerPacT H-, J-Frame

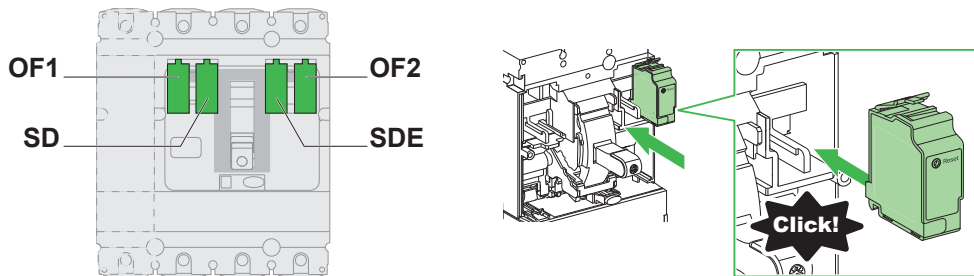

<p>en The installation of wireless indication auxiliary in OF1 slot is not possible if a SDTAM module or SDx module are already installed.</p>	<p>fr L'installation de l'auxiliaire de signalisation sans fil dans l'emplacement OF1 n'est pas possible si un module SDTAM ou un module SDx sont déjà installés.</p>	<p>es La instalación del equipo auxiliar de señalización inalámbrica en la ranura OF1 no es posible si ya hay instalado un módulo SDTAM o un módulo SDx.</p>	<p>de Die Installation des Wireless-Signalisierungshilfsgeräts im OF1-Steckplatz ist nicht möglich, wenn bereits ein SDTAM-Modul oder SDx-Modul installiert ist.</p>
<p>it L'installazione dell'ausiliario di indicazione wireless nello slot OF1 non è possibile se un modulo SDTAM o SDx è già installato.</p>	<p>pt A instalação do auxiliar de indicação sem fio no slot OF1 não é possível se um módulo SDTAM ou módulo SDx já estiver instalado.</p>	<p>ru Установка беспроводного вспомогательного устройства индикации в гнездо OF1 невозможна, если уже установлен модуль SDTAM или модуль SDx.</p>	<p>zh 如果已经安装了 SDTAM 模块或 SDx 模块, 则不能在 OF1 插槽中安装无线指示辅助装置。</p>

SDE + LV429451

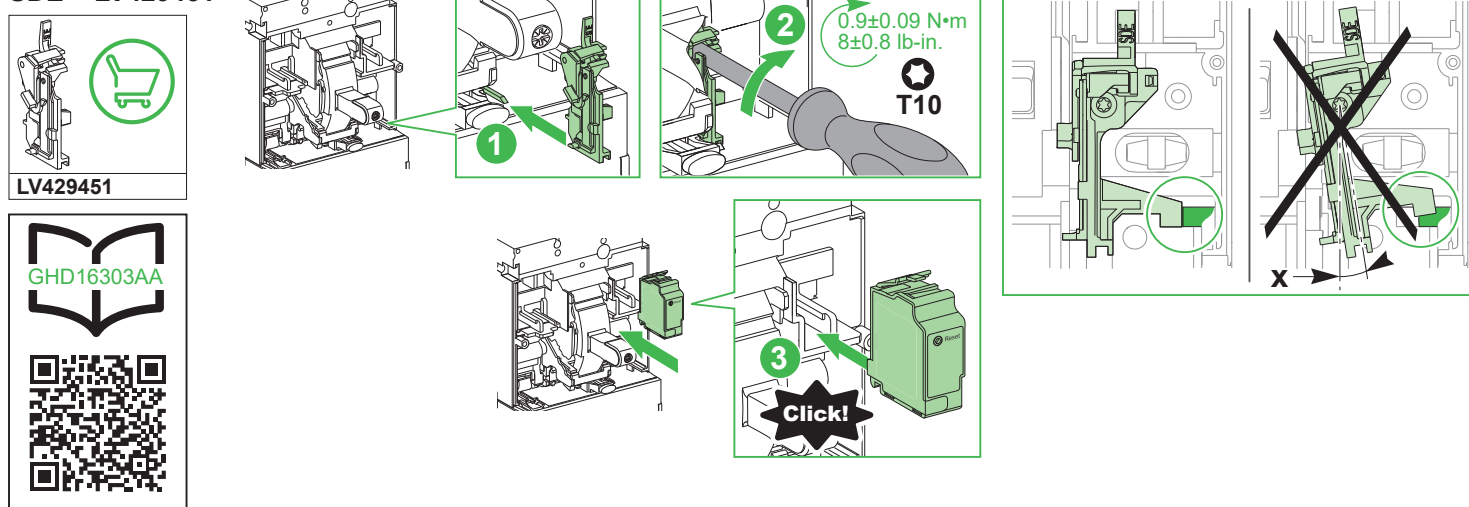

<p>en The installation of the wireless indication auxiliary in the SDE slot requires prior installation of the actuator (LV429451), to be ordered separately if required.</p>	<p>fr L'installation de de l'auxiliaire de signalisation sans fil dans l'emplacement SDE nécessite l'installation préalable de l'actionneur (LV429451), à commander séparément si besoin.</p>	<p>es La instalación del equipo auxiliar de señalización inalámbrica en la ranura SDE requiere la instalación anterior del accionador (LV429451), que se debe solicitar por separado si se necesita.</p>	<p>de Die Installation des Wireless-Signalisierungshilfsgeräts im SDE-Steckplatz erfordert die vorherige Installation des Aktors (LV429451), der bei Bedarf separat bestellt werden muss.</p>
<p>it L'installazione dell'ausiliario di indicazione wireless nello slot SDE richiede prima l'installazione dell'attuatore (LV429451), da ordinare separatamente se richiesto.</p>	<p>pt A instalação do auxiliar de indicação sem fio no slot SDE requer a instalação prévia do atuador (LV429451), a ser encomendada separadamente, se necessário.</p>	<p>ru Для установки беспроводного вспомогательного устройства индикации в гнездо SDE сначала следует установить исполнительный механизм (LV429451), который при необходимости можно заказать отдельно.</p>	<p>zh 在 SDE 插槽中安装无线指示辅助装置时, 需要事先安装执行器 (LV429451), 如有需要可另行订购。</p>

5.2 ComPacT NSX400-630 / PowerPacT L-Frame

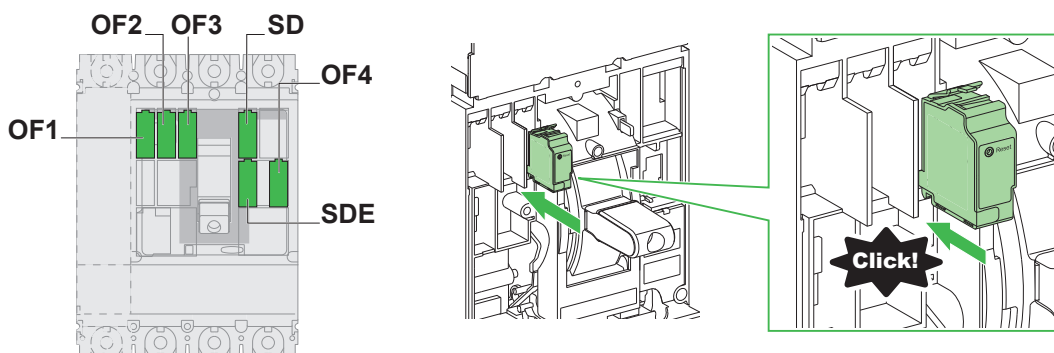

5.3 ComPacT NS630b-1600 / PowerPacT M-, P-Frame

5.3.1 Manually Operated / Commande manuelle / Accionado de forma manual / Handbetrieb / Comando manuale / Operado manualmente / С ручным действием / 手动式

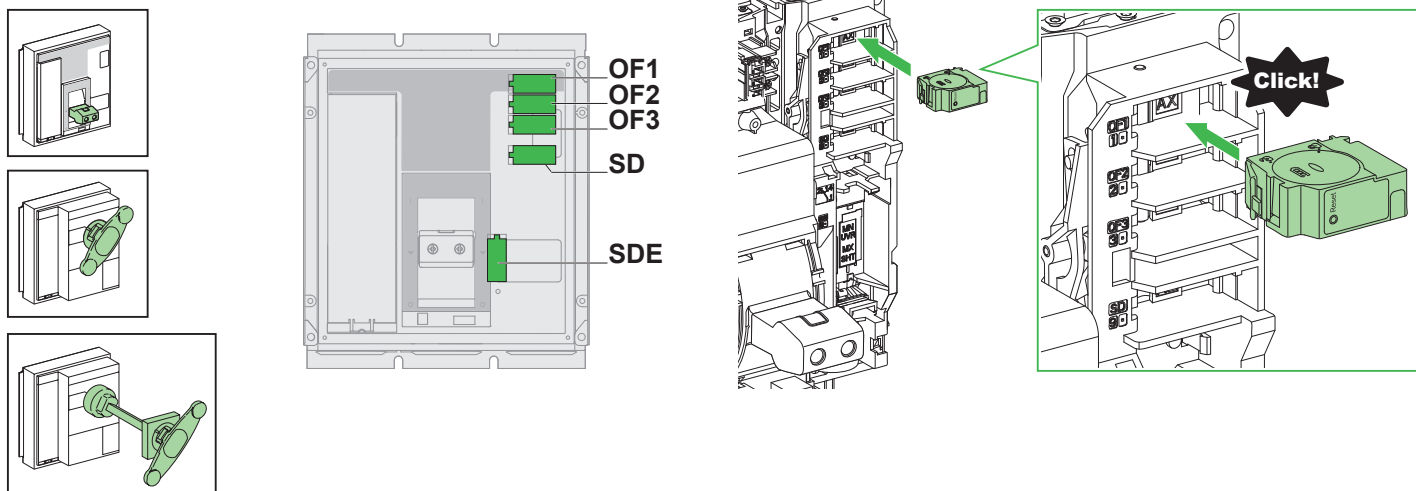

5.3.2 Electrically Operated / Commande électrique / Accionado de forma eléctrica / Strombetrieb / Comando elettrico / Operado eletricamente / С электрическим действием / 电动式

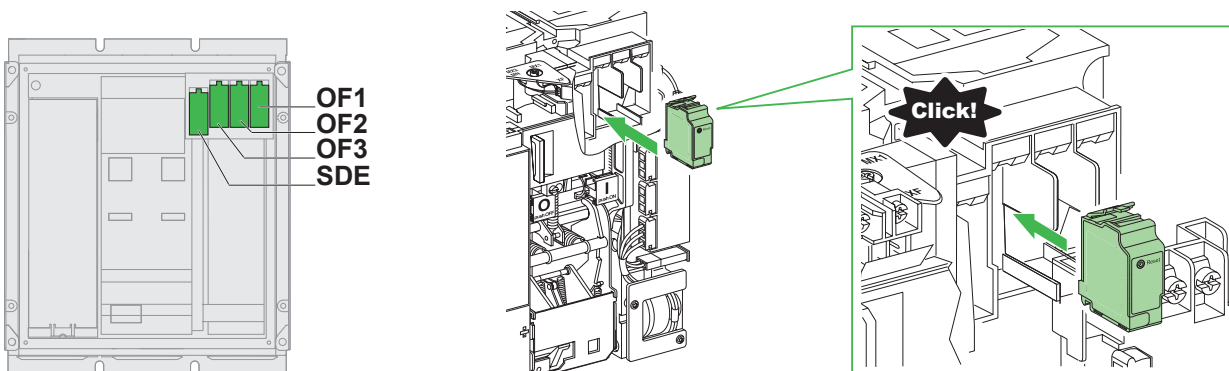

en Alarm switch (SD) is not available for electrically-operated devices.

fr L'interrupteur d'alarme (SD) n'est pas disponible pour les appareils à commande électrique.

es El interruptor de alarma (SD) no está disponible para dispositivos accionados de forma eléctrica.

de Der Alarmschalter (SD) ist nicht für strombetriebene Geräte verfügbar.

it L'interruttore di allarme (SD) non è disponibile per dispositivi a comando elettrico.

pt O interruptor de alarme (SD) não está disponível para dispositivos operados eletricamente.

ru Аварийное реле (SD) не доступно для устройств с электрическим действием.

zh 报警开关 (SD) 不适用于电动式设备。

5.4 ComPacT NS1600b-3200 / PowerPacT R-Frame

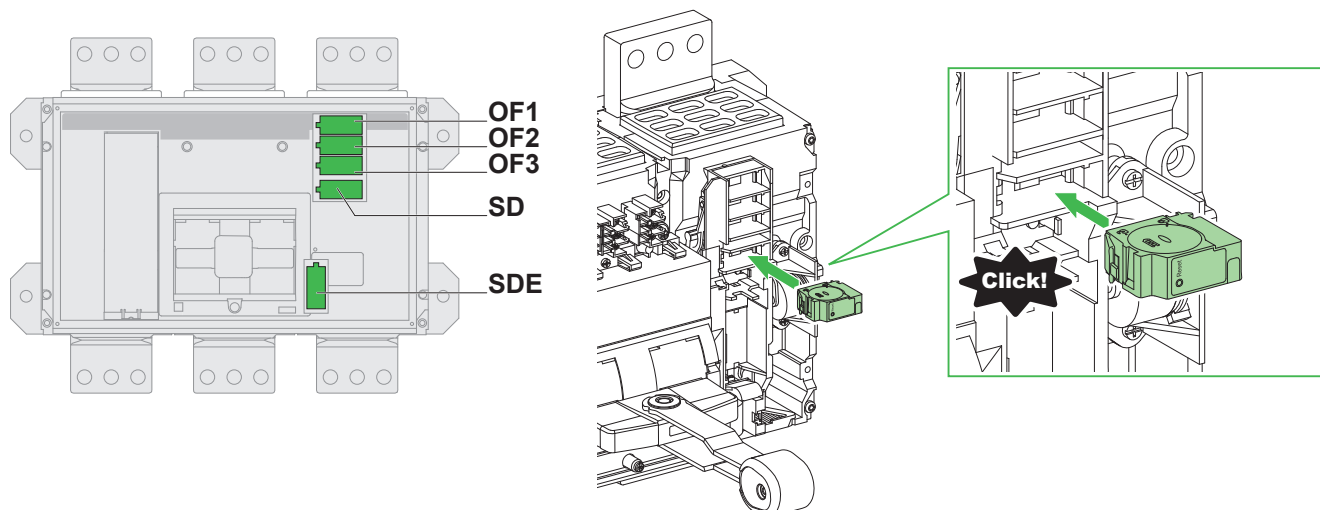

6

Setting LED Indication Mode / Configuration du mode de signalisation du voyant / Ajuste del modo de indicación del LED / Einstellen des LED-Signalisierungsmodus / Impostazione modalità indicazione LED / Configuração do modo de indicação de LED / Установка режима светодиодной сигнализации / 设置 LED 指示模式

en Set the LED indication mode of the wireless indication auxiliary to ON to indicate a device trip locally when the auxiliary is installed in the SD slot. The LED indication mode is factory-set to OFF.

fr Réglez le mode d'indication du voyant de l'auxiliaire d'indication sans fil sur ON pour que le voyant indique localement le déclenchement de l'appareil quand l'auxiliaire est installé dans l'emplacement SD. Le mode d'indication du voyant est réglé sur OFF par défaut.

es Active el modo de indicación LED del equipo auxiliar de señalización inalámbrica para indicar un disparo del dispositivo cuando el equipo auxiliar está instalado en la ranura SD. El modo de señalización LED está desactivado de fábrica.

de Stellen Sie den LED-Signalisierungsmodus des Wireless-Signalisierungshilfsgeräts auf EIN, um eine Auslösung des Geräts lokal zu signalisieren, wenn das Hilfsgerät im SD-Steckplatz installiert ist. Der LED-Signalisierungsmodus ist werkseitig auf AUS eingestellt.



it Impostare la modalità indicazione LED dell'ausiliario di indicazione wireless su ON per indicare un intervento del dispositivo localmente quando l'ausiliario è installato nello slot SD. La modalità di indicazione LED è impostata su OFF per impostazione predefinita.

pt Defina o modo de indicação de LED do auxiliar de indicação sem fio como Ligado para indicar um disparo de disjuntor localmente quando o auxiliar for instalado na ranhura SD. O modo de indicação LED é definido de fábrica como OFF (Desligado).

ru Установите режим светодиодной сигнализации беспроводного вспомогательного устройства индикации на ON (Вкл.), чтобы отображать срабатывание устройства локально, когда вспомогательное устройство установлено в гнездо SD-карты. Заводская установка режима светодиодной сигнализации OFF (Выкл.).

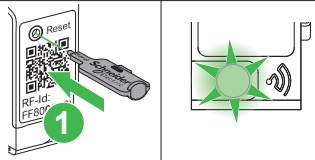
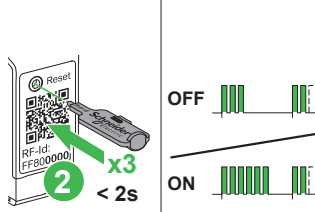
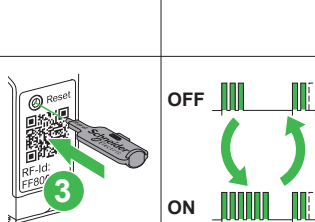
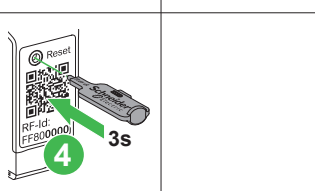
zh 将无线指示辅助装置的 LED 指示模式设置为 ON，以便在辅助装置安装到 SD 插槽时在本地指示设备脱扣。LED 指示模式出厂设置为 OFF。

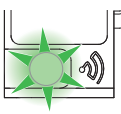
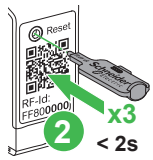
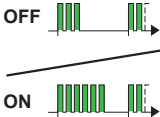
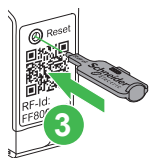
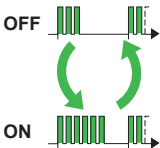

	en	fr	es	de
	1. Press the Reset button. The wireless indication auxiliary status LED blinks.	1. Appuyez sur le bouton Reset. Le voyant d'état de l'auxiliaire de signalisation sans fil clignote.	1. Pulse el botón Reset. Parpadea el LED de estado del equipo auxiliar de señalización inalámbrica.	1. Drücken Sie die Reset-Taste. Die Status-LED des Wireless-Signalisierungshilfsgeräts blinkt.
	2. Press the Reset button three times in less than two seconds: The auxiliary is in setting mode. Status LED flashes: ● three times if LED indication mode is OFF ● six times if LED indication mode is ON.	2. Appuyez sur le bouton Reset trois fois en moins de deux secondes : L'auxiliaire est en mode réglage. Le voyant d'état clignote : ● trois fois si le mode d'indication du voyant est OFF ● six fois si le mode d'indication du voyant est ON.	2. Pulse el botón Reset tres veces en menos de dos segundos: el equipo auxiliar está en el modo de configuración. El LED de estado parpadea: ● tres veces si el modo de señalización LED está desactivado; ● seis veces si el modo de señalización LED está activado.	2. Drücken Sie die Reset-Taste dreimal in weniger als zwei Sekunden: Das Hilfsgerät befindet sich im Einstellungsmodus. Die Status-LED blinkt: ● dreimal, wenn der LED-Signalisierungsmodus ausgeschaltet ist ● sechsmal, wenn der LED-Signalisierungsmodus eingeschaltet ist.
	3. Press the Reset button once to change the LED indication mode. The flashing pattern of the status LED changes according to the new LED indication mode.	3. Appuyez une fois sur le bouton Reset pour changer le mode d'indication du voyant. Le clignotement du voyant d'état change en fonction du nouveau mode d'indication du voyant.	3. Pulse el botón Reset una vez para cambiar el modo de señalización LED. El patrón de parpadeo del LED de estado cambia según el nuevo modo de señalización LED.	3. Drücken Sie die Reset-Taste einmal, um den LED-Signalisierungsmodus zu ändern. Das Blinkmuster der Status-LED ändert sich entsprechend dem neuen LED-Signalisierungsmodus.
	4. To exit setting mode, press the Reset button for three seconds. NOTE: If the Reset button is not pressed, the auxiliary exits setting mode after two minutes.	4. Pour quitter le mode de réglage, appuyez sur le bouton Reset pendant trois secondes. NOTE : si vous n'appuyez pas sur le bouton Reset, l'auxiliaire quitte le mode de réglage au bout de deux minutes.	4. Para salir del modo de configuración, pulse el botón Reset durante tres segundos. NOTA: Si no se pulsa el botón Reset, el equipo auxiliar sale del modo de configuración transcurridos dos minutos	4. Um den Einstellungsmodus zu verlassen, drücken Sie die Reset-Taste drei Sekunden lang. HINWEIS: Wenn die Reset-Taste nicht gedrückt wird, verlässt das Hilfsgerät den Einstellungsmodus nach zwei Minuten.



		it	pt	ru	zh
		1. Premere il pulsante Reset. Il LED di stato dell'ausiliario di indicazione wireless lampeggia.	1. Pressione o botão Reset. O LED de status auxiliar de indicação sem fio pisca.	1. Нажмите кнопку Reset (Сброс). Светодиодный индикатор состояния беспроводного вспомогательного устройства индикации замигает.	1. 按 Reset 按钮。无线指示辅助装置状态 LED 闪烁。
		2. Premere il pulsante Reset tre volte entro due secondi: l'ausiliario è in modalità impostazione. Il LED di stato lampeggia: ● tre volte se la modalità di indicazione LED è OFF ● sei volte se la modalità di indicazione LED è ON.	2. Pressione o botão Reset três vezes em menos de dois segundos: O auxiliar está no modo de configuração. LED de status pisca: ● três vezes se o modo de indicação LED estiver apagado ● seis vezes se o modo de indicação LED estiver ligado.	2. Нажмите кнопку Reset (Сброс) трижды менее чем за две секунды: Светодиодный индикатор состояния беспроводного вспомогательного устройства переходит в режим настройки. Светодиодный индикатор состояния вспыхивает: ● трижды, если режим светодиодной сигнализации OFF (Выкл.); ● шесть раз, если режим светодиодной сигнализации ON (Вкл.).	2. 在不到两秒的时间内按 Reset 按钮三次： 辅助装置处于设置模式。状态LED 闪烁： ● 如果 LED 指示模式为 OFF，则闪烁三次 ● 如果 LED 指示模式为 ON，则闪烁六次。
		3. Premere il pulsante Reset una volta per cambiare la modalità di indicazione LED. Il modello di lampeggio del LED di stato cambia in base alla nuova modalità di indicazione LED.	3. Pressione o botão Reset (Redefinir) uma vez para alterar o modo de indicação do LED. O padrão intermitente do LED de status muda de acordo com o novo modo de indicação de LED.	3. Нажмите кнопку Reset (Сброс) однократно, чтобы изменить режим светодиодной сигнализации. Схема вспышек светодиодного индикатора состояния изменится согласно новому режиму светодиодной сигнализации.	3. 按 Reset 按钮一次以更改 LED 指示模式。状态 LED 的闪烁模式根据新的 LED 指示模式而改变。
		4. Per uscire dalla modalità di impostazione, premere il pulsante Reset per tre secondi. NOTA: se non si preme il pulsante Reset, l'ausiliario esce dalla modalità di impostazione dopo due minuti.	4. Para sair do modo de configuração, pressione o botão Reset por três segundos. OBSERVAÇÃO: se o botão Reset não for pressionado, o auxiliar sai do modo de configuração após dois minutos.	4. Для выхода из режима настройки нажимайте кнопку Reset (Сброс) три секунды. ПРИМЕЧАНИЕ: Если кнопка Reset (Сброс) не нажата, вспомогательное устройство выходит из режима настройки по истечении двух минут.	4. 要退出设置模式，请按 Reset 按钮三秒。 注意：如果没有按 Reset 按钮，辅助装置在两分钟后退出设置模式。

7 Commissioning / Mise en service / Puesta en servicio / Inbetriebnahme / Messa in servizio / Colocação em operação / Ввод в эксплуатацию / 调试

- en** ● The wireless indication auxiliary can be commissioned with the device switched off.
 - Before proceeding with pairing, ensure that the gateway or Panel Server has the latest available firmware version. Refer to the user guide of the concerned gateway.
- fr** ● La mise en service de l'auxiliaire de signalisation sans fil peut être réalisée avec l'appareil hors tension.
 - Avant de procéder à l'appairage, assurez-vous que la passerelle ou le Panel Server dispose de la dernière version disponible du micrologiciel. Reportez-vous au guide d'utilisation de la passerelle concernée.
- es** ● El equipo auxiliar de indicación inalámbrica se puede poner en servicio con el dispositivo apagado.
 - Antes de proceder con el emparejamiento, asegúrese de que la pasarela o el Panel Server tengan la versión de firmware más reciente disponible. Consulte la guía del usuario de la pasarela en cuestión.
- de** ● Das Wireless-Signalisierungshilfsgerät kann bei ausgeschaltetem Gerät in Betrieb genommen werden.
 - Bevor Sie mit der Kopplung fortfahren, stellen Sie sicher, dass das Gateway oder der Panel Server über die neueste verfügbare Firmwareversion verfügt. Siehe das Benutzerhandbuch des entsprechenden Gateways
- it** ● L'ausiliario di indicazione wireless può essere messo in servizio quando il dispositivo è spento.
 - Prima di procedere con l'abbinamento, verificare che nel gateway o Panel Server sia presente la versione del firmware più recente. Consultare la guida utente del gateway relativo.
- pt** ● O auxiliar de indicação sem fio pode ser colocado em operação com o dispositivo desligado.
 - Antes de prosseguir com o emparelhamento, verifique se o gateway ou o Panel Server tem a versão de firmware mais recente disponível. Consulte o guia do usuário do gateway em questão.
- ru** ● Беспроводное вспомогательное устройство индикации можно ввести в эксплуатацию при выключенном устройстве.
 - Прежде чем переходить к сопряжению, убедитесь, что шлюз или Panel Server имеет новейшую доступную версию прошивки. См. руководство пользователя соответствующего шлюза.
- zh** ● 无线指示辅助装置可以在设备关闭时进行测试。
 - 在进行配对之前，请确保网关或 Panel Server 具有最新的可用固件版本。请参考相关网关的用户指南。

7.1 Pairing / Appairage / Emparejamiento / Kopplung / Abbinamento / Emparelhamento / Сопряжение / 配对

en	fr	es	de	
<p>1. Put the wireless indication auxiliary in pairing mode in one of the following ways:</p> <ul style="list-style-type: none"> ● If the wireless indication auxiliary is not installed in the device, press the Reset button or the actuator. ● If the wireless indication auxiliary is installed in the device without front cover, press the Reset button. ● If the wireless indication auxiliary is installed in the OF slot, change the state of the device by opening or closing the device. ● If the wireless indication auxiliary is installed in the SD slot, press the push-to-trip button. <p>Note : the device must be closed before pressing the push-to-trip button.</p> <ul style="list-style-type: none"> ● If the wireless indication auxiliary is installed in the SDE slot: <ul style="list-style-type: none"> ○ for devices with a TMD trip unit, remove the front cover and press Reset button ○ for devices with a MicroLogic trip unit, use the USB maintenance interface connected to the MicroLogic to simulate an SDE fault or proceed as with a TMD trip unit. <p>Note : the device must be closed before simulating an SDE fault.</p> <p>Result: The status LED blinks orange. The wireless indication auxiliary stays in pairing mode for three minutes.</p>	<p>1. Mettez l'auxiliaire de signalisation sans fil en mode appairage de l'une des façons suivantes :</p> <ul style="list-style-type: none"> ● Si l'auxiliaire de signalisation sans fil n'est pas installé dans l'appareil, appuyez sur le bouton Reset ou sur l'actionneur. ● Si l'auxiliaire de signalisation sans fil est installé dans l'appareil sans le plastron, appuyez sur le bouton Reset. ● Si l'auxiliaire de signalisation sans fil est installé dans l'emplacement OF, changez l'état de l'appareil en ouvrant ou fermant l'appareil. ● Si l'auxiliaire de signalisation sans fil est installé dans l'emplacement SD appuyez sur le bouton push-to-trip. <p>Nota : l'appareil doit être fermé avant d'appuyer sur le bouton push-to-trip.</p> <ul style="list-style-type: none"> ● Si l'auxiliaire de signalisation sans fil est installé dans l'emplacement SDE : <ul style="list-style-type: none"> ○ pour les appareils avec un déclencheur TMD, retirez le plastron et appuyez sur le bouton Reset ○ pour les appareils avec un déclencheur MicroLogic, utilisez l'interface de maintenance USB relié au MicroLogic pour simuler un défaut SDE ou procédez comme avec un déclencheur TMD. <p>Nota : L'appareil doit être fermé avant de simuler un défaut SDE.</p> <p>Résultat : Le voyant d'état clignote en orange. L'auxiliaire de signalisation sans fil reste en mode appairage pendant trois minutes.</p>	<p>1. Coloque el equipo auxiliar de señalización inalámbrica en modo de emparejamiento de una de las siguientes maneras:</p> <ul style="list-style-type: none"> ● Si el equipo auxiliar de señalización inalámbrica no está instalado en el dispositivo, pulse el botón Reset o el accionador. ● Si el equipo auxiliar de señalización inalámbrica está instalado en el dispositivo sin cubierta frontal, pulse el botón Reset. ● Si el equipo auxiliar de señalización inalámbrica está instalado en la ranura OF, cambie el estado del dispositivo abriéndolo o cerrándolo. ● Si el equipo auxiliar de señalización inalámbrica está instalado en la ranura SD, pulse el botón de disparo. <p>Nota: Antes de pulsar el botón de disparo debe cerrar el dispositivo.</p> <p>Resultado: El indicador LED de estado parpadea en naranja.</p> <ul style="list-style-type: none"> ● Si el equipo auxiliar de señalización inalámbrica está instalado en la ranura SDE: <ul style="list-style-type: none"> ○ para los dispositivos con una unidad de control TMD, retire la cubierta frontal y pulse el botón Reset ○ para los dispositivos con una unidad de control MicroLogic, utilice la interfaz de mantenimiento USB conectada al MicroLogic para simular un fallo de SDE o proceda de la misma manera que con una unidad de control TMD. <p>Nota: Antes de simular un fallo de SDE debe cerrar el dispositivo.</p> <p>Resultado: El indicador LED de estado parpadea en naranja. El equipo auxiliar de señalización inalámbrica permanece en modo de emparejamiento durante tres minutos.</p>	<p>1. Setzen Sie das Wireless-Signalisierungshilfsgerät auf eine der folgenden Arten in den Kopplungsmodus:</p> <ul style="list-style-type: none"> ● Wenn das Wireless-Signalisierungshilfsgerät nicht im Gerät installiert ist, drücken Sie die Reset-Taste oder den Aktor. ● Wenn das Wireless-Signalisierungshilfsgerät ohne frontseitige Geräteabdeckung im Gerät installiert ist, drücken Sie die Reset-Taste. ● Wenn das Wireless-Signalisierungshilfsgerät im OF-Steckplatz installiert ist, ändern Sie den Gerätestatus durch Öffnen oder Schließen des Geräts. ● Wenn das Wireless-Signalisierungshilfsgerät im SD-Steckplatz installiert ist, betätigen Sie den Push-to-Trip-Taster. <p>Hinweis: Beim Drücken des Push-to-Trip-Tasters muss das Gerät geschlossen sein.</p> <p>Ergebnis: Die Status-LED blinkt orange.</p> <ul style="list-style-type: none"> ● Wenn das Wireless-Signalisierungshilfsgerät im SDE-Steckplatz installiert ist: <ul style="list-style-type: none"> ○ Für Geräte mit TMD-Auslöser: Nehmen Sie die frontseitige Geräteabdeckung ab und drücken Sie die Reset-Taste. ○ Für Geräte mit MicroLogic-Auslöseeinheit: Verwenden Sie die mit der MicroLogic-Einheit verbundene USB-Wartungsschnittstelle, um einen SDE-Fehler zu simulieren, oder gehen Sie wie beim TMD-Auslöser vor. <p>Hinweis: Bei der Simulation eines SDE-Fehlers muss das Gerät geschlossen sein.</p> <p>Ergebnis: Die Status-LED blinkt orange. Das Wireless-Signalisierungshilfsgerät bleibt drei Minuten lang im Kopplungsmodus.</p>	
<p>2. Pair the gateway or Panel Server with the wireless indication auxiliary by using EcoStruxure Power Commission software or the webpages of the gateway or Panel Server.</p> <p>Result: The status LED blinks green to indicate that the auxiliary is paired.</p>	<p>2. Appairez la passerelle ou le Panel Server à l'auxiliaire de signalisation sans fil à l'aide du logiciel EcoStruxure Power Commission ou des pages Web de la passerelle ou du Panel Server.</p> <p>Résultat : Le voyant d'état clignote en vert pour indiquer que l'auxiliaire de signalisation sans fil est appairé.</p>	<p>2. Empareje el Panel Server o pasarela con el equipo auxiliar de señalización inalámbrica mediante el software EcoStruxure Power Commission o las páginas web de la pasarela o el Panel Server.</p> <p>Resultado: El indicador LED de estado parpadea en verde para indicar que el equipo auxiliar de señalización inalámbrica está emparejado.</p>	<p>2. Koppeln Sie das Gateway oder den Panel Server mit dem Wireless-Signalisierungshilfsgerät, indem Sie die Software EcoStruxure Power Commission oder die Webseiten des Gateways oder Panel Servers verwenden.</p> <p>Ergebnis: Die Status-LED blinkt grün, um anzuzeigen, dass das Hilfsgerät gekoppelt ist.</p>	
<p>3. Configure the wireless indication auxiliary by using EcoStruxure Power Commission software or the webpages of the gateway or Panel Server.</p>	<p>3. Configurez l'auxiliaire de signalisation sans fil à l'aide du logiciel EcoStruxure Power Commission ou des pages Web de la passerelle ou du Panel Server.</p>	<p>3. Configure el equipo auxiliar de señalización inalámbrica mediante el software EcoStruxure Power Commission o las páginas web de la pasarela o el Panel Server.</p>	<p>3. Konfigurieren Sie das Wireless-Signalisierungshilfsgerät mithilfe der Software EcoStruxure Power Commission oder der Webseiten des Gateways oder Panel Servers.</p>	

it	pt	ru	zh	
<p>1. Porre l'ausiliario di indicazione wireless in modalità di abbinamento in uno dei modi seguenti:</p> <ul style="list-style-type: none"> ● Se l'ausiliario di indicazione wireless non è installato nel dispositivo, premere il pulsante Reset o l'attuatore. ● Se l'ausiliario di indicazione wireless è installato nel dispositivo senza coperchio anteriore, premere il pulsante Reset. ● Se l'ausiliario di indicazione wireless è installato nello slot OF, cambiare lo stato del dispositivo aprendo o chiudendo il dispositivo. ● Se l'ausiliario di indicazione wireless è installato nello slot SD, premere il pulsante di sgancio. <p>Nota: il dispositivo deve essere chiuso prima di premere il pulsante di sgancio.</p> <ul style="list-style-type: none"> ● Se l'ausiliario di indicazione wireless è installato nello slot SDE: <ul style="list-style-type: none"> ○ per dispositivi con un'unità di sgancio TMD, rimuovere il coperchio anteriore e premere il pulsante Reset ○ per dispositivi con un'unità di sgancio MicroLogic, utilizzare l'interfaccia di manutenzione USB collegata al MicroLogic per simulare un guasto SDE o procedere come con un'unità di sgancio TMD. <p>Nota: il dispositivo deve essere chiuso prima di simulare un guasto SDE.</p> <p>Risultato: il LED di stato lampeggia in arancione. L'ausiliario di indicazione wireless resta nella modalità di abbinamento per tre minuti.</p>	<p>1. Coloque o auxiliar de indicação sem fio no modo de emparelhamento de uma das seguintes maneiras:</p> <ul style="list-style-type: none"> ● Se o auxiliar de indicação sem fio não estiver instalado no dispositivo, carregue no botão Repor ou no atizador. ● Se o auxiliar de indicação sem fio estiver instalado no dispositivo sem a tampa dianteira, carregue no botão Repor. ● Se o auxiliar de indicação sem fio estiver instalado na ranhura OF, abra ou feche o dispositivo para alterar o estado do dispositivo. ● Se o auxiliar de indicação sem fio estiver instalado na ranhura SD, carregue no botão de disparo. ● Se o auxiliar de indicação sem fio estiver instalado na ranhura SDE: <ul style="list-style-type: none"> ○ para dispositivos com uma unidade de disparo TMD, retire a tampa dianteira e carregue no botão Repor ○ para dispositivos com uma unidade de disparo MicroLogic, utilize uma interface de manutenção USB ligada à MicroLogic para simular uma falha de SDE ou continue o processo como se fosse uma unidade de disparo TMD. <p>Nota: o dispositivo deve ser fechado antes de simular uma falha de SDE.</p> <p>Resultado: o LED de status pisca em laranja. O auxiliar de indicação sem fio permanece no modo de emparelhamento por três minutos.</p>	<p>1. Переведите беспроводное вспомогательное устройство индикации в режим сопряжения одним из следующих способов:</p> <ul style="list-style-type: none"> ● Если беспроводное вспомогательное устройство индикации не установлено в устройство, нажмите на кнопку Reset (Сброс) или исполнительное устройство. ● Если беспроводное вспомогательное устройство индикации установлено в устройство без передней крышки, нажмите на кнопку Reset (Сброс). ● Если беспроводное вспомогательное устройство индикации установлено в слот OF, измените состояние устройства, открыв или закрыв устройство. ● Если беспроводное вспомогательное устройство индикации установлено в гнездо SD-карты, нажмите кнопку срабатывания. ● Если беспроводное вспомогательное устройство индикации установлено в гнездо SDE: <ul style="list-style-type: none"> ○ для устройств с размыкателем TMD снимите переднюю крышку и нажмите кнопку Reset (Сброс); ○ для устройств с размыкателем MicroLogic используйте USB-интерфейс обслуживания, подключенный к MicroLogic, для имитации неисправности SDE или действуйте как в случае с размыкателем TMD. <p>Примечание: устройство должно быть закрыто перед нажатием кнопки срабатывания.</p> <p>Результат: светодиодный индикатор состояния мигает оранжевым. Беспроводное вспомогательное устройство индикации остается в режиме сопряжения в течение трех минут.</p>	<p>1. 通过以下任一种方式，将无线指示辅助装置置于配对模式：</p> <ul style="list-style-type: none"> ● 如果无线指示辅助装置未安装在设备中，请按 Reset 按钮或执行器。 ● 如果无线指示辅助装置安装在未配备前罩的设备中，请按 Reset 按钮。 ● 如果无线指示辅助装置安装在 OF 插槽中，请通过使设备分闸或合闸的方式，来更改设备状态。 ● 如果无线指示辅助装置安装在 SD 插槽中，请按脱扣按钮。 <p>注：按下脱扣按钮之前，必须先使设备合闸。</p> <ul style="list-style-type: none"> ● 如果无线指示辅助装置安装在 SDE 插槽中，则： <ul style="list-style-type: none"> ○ 对于配有 TMD 脱扣单元的设备，请取下前罩，然后按 Reset 按钮 ○ 对于配有 MicroLogic 脱扣单元的设备，请使用连接到此 MicroLogic 脱扣单元的 USB 维护接口来仿真 SDE 故障，或者按照配有 TMD 脱扣单元的情形进行操作。 <p>仿真 SDE 故障，必须先使设备合闸。</p> <p>结果：状态LED 为橙色灯闪烁。无线指示辅助装置保持在配对模式下三分钟。</p>	
<p>2. Abbinare il gateway o Panel Server con l'ausiliario di indicazione wireless utilizzando il software EcoStruxure Power Commission o le pagine Web del gateway o Panel Server.</p> <p>Risultato: il LED di stato lampeggia in verde per indicare che l'ausiliario è abbinato.</p>	<p>2. Emparelhe o gateway ou o Panel Server com o auxiliar de indicação sem fio usando o software EcoStruxure Power Commission ou as páginas da web do gateway ou do Panel Server.</p> <p>Resultado: o LED de status pisca em verde para indicar que o auxiliar está emparelhado.</p>	<p>2. Произведите сопряжение шлюза или Panel Server с беспроводным вспомогательным устройством индикации с помощью ПО EcoStruxure Power Commission или веб-страниц шлюза или Panel Server.</p> <p>Результат: светодиодный индикатор состояния мигает зеленым, показывая, что вспомогательное устройство сопряжено.</p>	<p>2. 使用 EcoStruxure Power Commission 软件或网关或者 Panel Server 的网页，将网关或 Panel Server 与无线指示辅助装置配对。</p> <p>结果：状态LED 呈绿灯闪烁，指示无线指示辅助装置已配对。</p>	
<p>3. Configurare l'ausiliario di indicazione wireless utilizzando il software EcoStruxure Power Commission o le pagine Web del gateway o Panel Server.</p>	<p>3. Configure o auxiliar de indicação sem fio usando o software EcoStruxure Power Commission ou as páginas da web do gateway ou do Panel Server.</p>	<p>3. Сконфигурируйте беспроводное вспомогательное устройство индикации с помощью ПО EcoStruxure Power Commission или веб-страниц шлюза или Panel Server.</p>	<p>3. 使用 EcoStruxure Power Commission 软件或网关或者 Panel Server 的网页配置无线指示辅助装置。</p>	

7.2 Change of the Radio Frequency Channel / Changement du canal de fréquence radio / Cambio del canal de radiofrecuencia / Ändern des Funkfrequenzkanals / Cambio del canale di radiofrecuencia / Alteração do canal de radiofrequência / Смена радиочастотного канала / 更改射频信道

en	fr	es	de
<p>To change the radio frequency channel used by the gateway or Panel Server to communicate:</p> <p>1. Wake up the wireless indication auxiliary in pairing mode in one of the ways explained on page 14 to put the wireless indication auxiliary in pairing mode. Result: The wireless indication auxiliary wakes up, and is ready to be configured for three minutes.</p>	<p>Pour changer le canal de fréquence radio utilisé par la passerelle ou le Panel Server pour communiquer :</p> <p>1. Réveillez l'auxiliaire de signalisation sans fil de l'une des façons expliquée page 14 pour mettre l'auxiliaire de signalisation sans fil en mode appairage. Résultat : L'auxiliaire de signalisation sans fil se réveille, il est prêt à être configuré pendant trois minutes.</p>	<p>Para cambiar el canal de radiofrecuencia que usan la pasarela o Panel Server para comunicarse:</p> <p>1. Active el equipo auxiliar de señalización inalámbrica en modo de emparejamiento siguiendo las instrucciones para ponerlo en modo de emparejamiento que se describen en la página 14. Resultado: El equipo auxiliar de señalización inalámbrica se activa y está listo para configurarlo durante tres minutos.</p>	<p>So ändern Sie den vom Gateway oder Panel Server für die Kommunikation verwendeten Funkfrequenzkanal:</p> <p>1. Wecken Sie das Wireless-Signalisierungshilfsgerät über eines der auf Seite 14 beschriebenen Verfahren auf, um es in den Kopplungsmodus zu setzen Ergebnis: Das Wireless-Signalisierungshilfsgerät wacht auf und kann drei Minuten lang konfiguriert werden.</p>
<p>2. Change the radio frequency channel used by the gateway or Panel Server to communicate with the wireless indication auxiliary by using EcoStruxure Power Commission software or the webpages of the gateway or Panel Server. Result: The status LED blinks green to indicate that the auxiliary communicates with the gateway or Panel Server.</p>	<p>2. Changez le canal de fréquence radio utilisé par la passerelle ou le Panel Server pour communiquer avec l'auxiliaire de signalisation sans fil à l'aide du logiciel EcoStruxure Power Commission ou des pages Web de la passerelle ou du Panel Server. Résultat : Le voyant d'état clignote en vert pour indiquer que l'auxiliaire communique avec la passerelle ou le Panel Server.</p>	<p>2. Cambie el canal de radiofrecuencia que usan la pasarela o Panel Server para comunicarse con el equipo auxiliar de señalización inalámbrica con el software EcoStruxure Power Commission o desde las páginas web de la pasarela o Panel Server. Resultado: El LED de estado parpadea en verde para indicar que el equipo auxiliar se comunica con la pasarela o Panel Server.</p>	<p>2. Ändern Sie den vom Gateway oder Panel Server für die Kommunikation mit dem Wireless-Signalisierungshilfsgerät verwendeten Funkfrequenzkanal mithilfe der Software EcoStruxure Power Commission oder der Webseiten des Gateways oder Panel Servers. Ergebnis: Die Status-LED blinkt grün, um anzuzeigen, dass das Hilfsgerät mit dem Gateway oder Panel Server kommuniziert.</p>
it	pt	ru	zh
<p>Per cambiare il canale di radiofrecuencia utilizzato dal gateway o Panel Server per comunicare:</p> <p>1. Attivare l'ausiliario di indicazione wireless in modalità di abbinamento in uno dei modi illustrati a pagina 15 per porre l'ausiliario di indicazione wireless modalità di abbinamento. Risultato: l'ausiliario di indicazione wireless si attiva e resta pronto per la configurazione per tre minuti.</p>	<p>Para alterar o canal de radiofrequência usado pelo gateway ou pelo Panel Server para se comunicar:</p> <p>1. Ative o auxiliar de indicação sem fio no modo de emparelhamento de acordo com as instruções indicadas na página 15 para colocar o auxiliar de indicação no modo de emparelhamento. Resultado: o auxiliar de indicação sem fio acorda e está pronto para ser configurado por três minutos.</p>	<p>Чтобы сменить частотный канал, используемый для связи со шлюзом или Panel Server:</p> <p>1. Активируйте беспроводное вспомогательное устройство индикации в режиме сопряжения одним из способов, описанных на стр. 15, чтобы перевести вспомогательное устройство беспроводной индикации в режим сопряжения. Результат: беспроводное вспомогательное устройство индикации активируется и будет готово к активации в течение трех минут.</p>	<p>更改网关或 Panel Server 用于通信的射频信道:</p> <p>1. 按照第 15 页所述的其中一种方式, 在配对模式下唤醒无线指示辅助装置, 以将无线指示辅助装置置于配对模式 结果: 无线指示辅助装置唤醒, 准备就绪, 然后可以配置, 持续三分钟。</p>
<p>2. Cambiare il canale di radiofrecuencia utilizzato dal gateway o Panel Server per comunicare con l'ausiliario di indicazione wireless utilizzando il software EcoStruxure Power Commission o le pagine Web del gateway o Panel Server. Risultato: il LED di stato lampeggia in arancione. L'ausiliario di indicazione wireless resta nella modalità di abbinamento per tre minuti.</p>	<p>2. Altere o canal de radiofrequência usado pelo gateway ou pelo Panel Server para se comunicar com o auxiliar de indicação sem fio usando o software EcoStruxure Power Commission ou as páginas da web do gateway ou do Panel Server. Resultado: o LED de status pisca em laranja. O auxiliar de indicação sem fio permanece no modo de emparelhamento por três minutos.</p>	<p>2. Измените радиочастотный канал, используемый шлюзом или Panel Server для связи с беспроводным вспомогательным устройством индикации, с помощью ПО EcoStruxure Power Commission или веб-страниц шлюза или Panel Server. Результат: светодиодный индикатор состояния мигает оранжевым. Беспроводное вспомогательное устройство индикации остается в режиме сопряжения в течение трех минут.</p>	<p>2. 使用 EcoStruxure Power Commission 软件或网关或者 Panel Server 的网页, 更改网关或 Panel Server 用于与无线指示辅助装置进行通信的射频信道。 结果: 状态LED 为橙色灯闪烁。无线指示辅助装置保持在配对模式下三分钟。</p>

⚠ ⚠ DANGER / DANGER / PELIGRO / GEFAHR / PERICOLO / PERIGO / ОПАСНОСТЬ / 危險

<p>HAZARD OF ELECTRIC SHOCK, EXPLOSION OR ARC FLASH Put back the device front cover before energizing device to prevent access to live terminals. Failure to follow these instructions will result in death or serious injury.</p>	<p>RISQUE D'ÉLECTROCUTION, D'EXPLOSION OU D'ÉCLAIR D'ARC ÉLECTRIQUE Remplacez le plastron de l'appareil avant de remettre l'appareil sous tension pour empêcher l'accès aux bornes sous tension. Si ces directives ne sont pas respectées, cela entraînera la mort ou des blessures graves.</p>	<p>PELIGRO DE DESCARGA ELÉCTRICA, EXPLOSIÓN O DESTELLO POR ARQUEO Coloque de nuevo la cubierta frontal del dispositivo antes de dar tensión al dispositivo para impedir el acceso a terminales con corriente. El incumplimiento de estas instrucciones provocará lesiones graves o incluso la muerte.</p>	<p>GEFAHR VON ELEKTRISCHEM SCHLAG, EXPLOSION ODER LICHTBOGEN Bringen Sie die frontseitige Geräteabdeckung wieder an, bevor Sie das Gerät unter Spannung setzen, um den Zugang zu spannungsführenden Klemmen zu verhindern. Die Nichtbeachtung dieser Anweisungen führt zu Tod oder schweren Verletzungen.</p>
<p>RISCHIO DI FOLGORAZIONE, ESPLOSIONI O ARCO ELETTRICO Reinserire il coperchio anteriore del dispositivo prima di fornire l'alimentazione per impedire l'accesso ai morsetti sotto tensione. Il mancato rispetto di queste istruzioni provocherà morte o gravi infortuni.</p>	<p>RISCO DE ELECTROCUSÃO, DE EXPLOSIÃO, OU DE ARCO ELÉCTRICO Coloque de volta a tampa frontal do dispositivo antes de alimentar o dispositivo para evitar o acesso aos terminais energizados. A não observância destas instruções resultará em morte, ou ferimentos graves.</p>	<p>ОПАСНОСТЬ ПОРАЖЕНИЯ ЭЛЕКТРИЧЕСКИМ ТОКОМ, ВЗРЫВА ИЛИ ВОЗНИКНОВЕНИЯ ДУГИ Перед подачей питания на устройство установите на место переднюю крышку устройства во избежание прикосновения к клеммам, находящимся под напряжением. Несоблюдение этих инструкций приведет к смерти или серьезной травме</p>	<p>电击、爆炸或者电弧灼伤的危險 在为设备通电之前，应将设备前罩装回原位，以防有人触碰到带电端子。 不遵循上述说明将导致人员伤亡。</p>

NOTICE / AVIS / AVISO / HINWEIS / AVVISO / AVISO / УВЕДОМЛЕНИЕ / 注意

<p>HAZARD OF EQUIPMENT DAMAGE ● Be careful not to pinch electrical wires when installing front cover. ● Tighten all front cover screws to stated torque. ● Do not overtorque screws. ● Do not use power equipment to torque screws. Failure to follow these instructions can result in equipment damage.</p>	<p>RISQUE DE DOMMAGES MATÉRIELS ● Ne pincez pas les conducteurs électriques lors de la fermeture du plastron. ● Serrez toutes les vis du plastron au couple de serrage indiqué. ● Ne serrez pas à un couple excessif. ● N'utilisez pas d'outil motorisé pour serrer les vis. Si ces directives ne sont pas respectées, cela peut entraîner des dommages matériels.</p>	<p>PELIGRO DE DAÑO AL EQUIPO ● Procure que los conductores eléctricos no queden atrapados al instalar la cubierta frontal. ● Apriete todos los tornillos de la cubierta frontal con el par indicado. ● No apriete los tornillos en exceso. ● No utilice herramientas eléctricas para esto. El incumplimiento de estas instrucciones puede causar daño al equipo.</p>	<p>GEFAHR EINER BESCHÄDIGUNG DES GERÄTS ● Achten Sie bei der Anbringung der Frontabdeckung darauf, dass Sie keine elektrischen Drähte abklemmen. ● Ziehen Sie alle Schrauben der Frontabdeckung mit dem angegebenen Anzugsmoment fest. ● Überschreiten Sie keinesfalls das für die Schrauben vorgegebene Anzugsmoment. ● Setzen Sie kein strombetriebenes Werkzeug zur Festdrehung der Schrauben ein. Die Nichtbeachtung dieser Anweisungen kann Sachschäden zur Folge haben.</p>
<p>PERICOLO DI DANNEGGIAMENTO DELL'APPARECCHIATURA ● Fare attenzione a non pinzare i cavi elettrici quando si installa il coperchio anteriore. ● Serrare tutte le viti del coperchio anteriore alla coppia prevista. ● Non stringere eccessivamente le viti. ● Non utilizzare attrezzi elettrici per stringere le viti. Il mancato rispetto di queste istruzioni può provocare danni alle apparecchiature.</p>	<p>PERIGO DE DANOS NO EQUIPAMENTO ● Tenha cuidado para não prender os fios elétricos ao instalar a tampa frontal. ● Aperte todos os parafusos da tampa frontal com o torque indicado. ● Não aplique binário excessivo nos parafusos. ● Não utilize equipamento eléctrico para apertar os parafusos. A não observância destas instruções pode provocar danos no equipamento.</p>	<p>ОПАСНОСТЬ ПОВРЕЖДЕНИЯ ОБОРУДОВАНИЯ ● При установке передней крышки будьте аккуратны, чтобы не пережать электрические провода. ● Затяните все винты передней крышки с указанным усилием. ● Не затягивайте винты с чрезмерным усилием. ● Не используйте для затяжки винтов инструмент с силовым приводом. Несоблюдение этих инструкций может привести к повреждению оборудования.</p>	<p>可能有设备损坏的风险 ● 安装前罩时，注意不要夹到电线。 ● 将所有前罩螺钉拧紧到指定的扭矩。 ● 螺钉扭矩切勿过大。 ● 切勿使用电动设备拧紧螺钉。 不遵循上述说明可能导致设备损坏。</p>

<p>en 1. Put back front cover as directed in the instruction sheet of the device. 2. Device is ready to be placed in service.</p>	<p>fr 1. Remettez en place le plastron comme indiqué dans la notice de montage de l'appareil. 2. L'appareil est prêt à être mis en service.</p>	<p>es 1. Vuelva a colocar la cubierta frontal como se indica en la hoja de instrucciones del dispositivo. 2. El dispositivo está listo para ser puesto en servicio.</p>	<p>de 1. Bringen Sie die frontseitige Abdeckung gemäß den Anweisungen in der Kurzanleitung des Geräts wieder an. 2. Das Gerät kann in Betrieb genommen werden.</p>
<p>it 1. Reinsere il coperchio anteriore come indicato nella scheda di istruzioni del dispositivo. 2. Il dispositivo è pronto per essere messo in servizio.</p>	<p>pt 1. Coloque a capa traseira conforme indicado na folha de instruções do dispositivo. 2. O dispositivo está pronto para ser colocado em serviço.</p>	<p>ru 1. Установите на место переднюю крышку, как указано в буклете с инструкциями, касающимися устройства. 2. Устройство готово к эксплуатации.</p>	<p>zh 1. 按照设备说明书中的说明，装回前罩。 2. 设备即可投入使用。</p>

9 Unpairing / Désappairage / Desemparejamiento / Entkoppeln / Disaccoppiamento / Desemparelhando / Разрушение пары / 取消配对

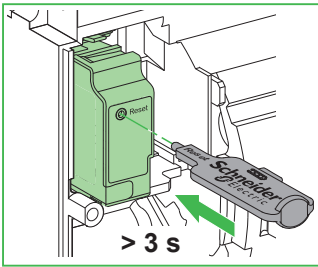

en Press the Reset button for 3 s to unpair the wireless indication auxiliary.	fr Appuyez sur le bouton Reset pendant 3 s pour désappairer l'auxiliaire de signalisation sans fil.	es Pulse el botón Reset durante 3 s para desemparejar el equipo auxiliar de señalización inalámbrica.	de Drücken Sie die Reset-Taste für 3 Sekunden, um das Wireless-Signalisierungshilfsgerät zu entkoppeln.
it Premere il pulsante Reset per 3 s per disaccoppiare l'ausiliario di indicazione wireless.	pt Pressione o botão Reset por 3 s para desemparelhar o auxiliar de indicação sem fio.	ru Нажимайте кнопку Reset (Сброс) 3 с, чтобы отменить сопряжение беспроводного вспомогательного устройства индикации.	zh 按 Reset 按钮 3 秒以解除无线指示辅助装置的配对。

10 Wireless Indication Auxiliary Removal / Démontage de l'auxiliaire de signalisation sans fil / Retirada del equipo auxiliar de señalización inalámbrica / Entfernen des Wireless-Signalisierungshilfsgeräts / Rimozione ausiliario di indicazione wireless / Remoção do auxiliar de indicação sem fio / Удаление беспроводного вспомогательного устройства индикации / 拆卸无线指示辅助装置

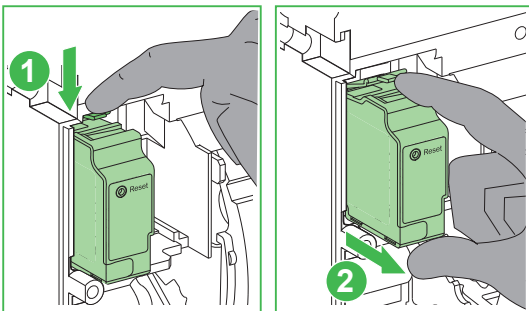

en Release tab to remove the wireless indication auxiliary.	fr Libérez la languette pour démonter l'auxiliaire de signalisation sans fil.	es Suelte la pestaña para quitar el equipo auxiliar de señalización inalámbrica.	de Lösen Sie die Lasche, um das Wireless-Signalisierungshilfsgerät zu entfernen.
it Linguetta di rilascio per rimuovere l'ausiliario di indicazione wireless.	pt Solte a guia para remover o auxiliar de indicação sem fio.	ru Отожмите язычок, чтобы извлечь беспроводное вспомогательное устройство индикации.	zh 松开蝶片以拆卸无线指示辅助装置。

11 Battery Replacement / Remplacement de la pile / Sustitución de batería / Auswechseln der Batterie / Sostituzione della batteria / Substituir a bateria / Замена батареи / 电池更换

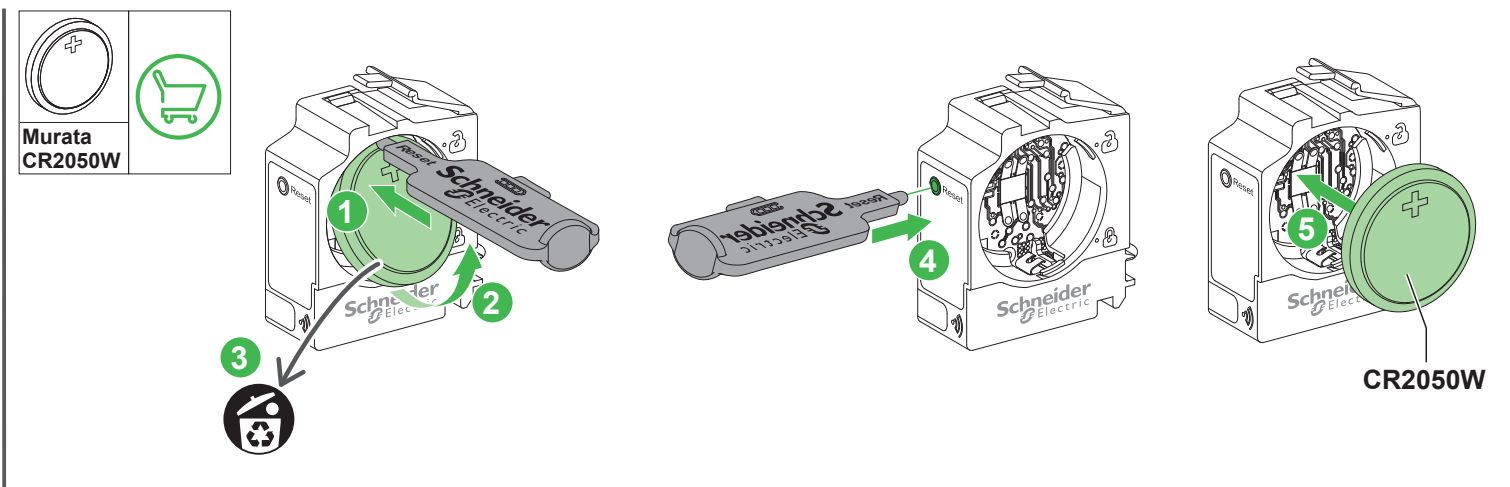

12 Radio Frequency Compliance Statements / Déclarations de conformité concernant l'exposition aux radiofréquences / Declaraciones de conformidad de radiofrecuencia / Konformitätserklärungen für Funkanlagen / Dichiarazioni sulla conformità alla radiofrequenza / Declarações de conformidade com rádio frequência

Europe / Europe / Europa / Europa / Europa / Europa

en EU Declaration of Conformity

Hereby, Schneider Electric Industries SAS, declares that the wireless indication auxiliary LV429454 is in compliance with the essential requirements and other relevant provisions of RED Directive 2014/53/EU. The EU PB21033001 declaration of conformity can be downloaded on www.se.com/docs.

- IEEE 802.15.4 operating frequency: 2400–2483.5 MHz.
- Maximum radio-frequency power transmitted in the frequency bands in which the radio equipment operates: < 10 mW (EIRP)

de EU-Konformitätserklärung

Schneider Electric Industries SAS erklärt hiermit, dass das Wireless-Signalisierungshilfsgerät LV429454 den grundlegenden Anforderungen sowie anderen relevanten Bestimmungen der RED-Richtlinie 2014/53/EU für Funkanlagen entspricht.

Die EU-Konformitätserklärung PB21033001 kann von folgender Webseite heruntergeladen werden: www.se.com/docs.

- Betriebsfrequenz nach IEEE 802.15.4: 2400–2483.5 MHz.
- Die maximale Funkfrequenzleistung, die über die von den Funkanlagen genutzten Frequenzbänder übertragen wird, liegt bei: < 10 mW (EIRP)

fr Déclaration UE de conformité

Par la présente, Schneider Electric Industries SAS, déclare que l'auxiliaire de signalisation sans fil LV429454 est conforme aux normes principales et aux autres dispositions de la directive RED 2014/53/UE.

La déclaration UE de conformité PB21033001 est disponible en téléchargement sur le site www.se.com/docs.

- Fréquence de fonctionnement IEEE 802.15.4 : 2400–2483.5 MHz.
- Puissance de radiofréquence maximale transmise sur les bandes de fréquences utilisées par l'équipement radio : < 10 mW (PIRE)

es Declaración conforme a la UE

Por el presente, Schneider Electric Industries SAS declara que el equipo auxiliar de señalización inalámbrica LV429454 cumple con los requisitos esenciales, así como con otras disposiciones relevantes, de la directiva RED 2014/53/UE.

La declaración UE de conformidad PB21033001 se puede descargar de www.se.com/docs.

- Frecuencia de funcionamiento de IEEE 802.15.4: 2400–2483.5 MHz.
- Potencia máxima de radiofrecuencia transmitida en las bandas de frecuencia en las que funciona el equipo de radio: < 10 mW (PIRE)

it Dichiarazione di conformità UE

Di seguito, Schneider Electric Industries SAS dichiara che l'ausiliario di indicazione wireless LV429454 è conforme ai requisiti essenziali e ad altre disposizioni pertinenti della Direttiva RED 2014/53/UE.

La dichiarazione di conformità EU PB21033001 può essere scaricata da www.se.com/docs.

- Frequenza operativa IEEE 802.15.4: 2400–2483.5 MHz.
- Potenza massima in radiofrequenza trasmessa nelle bande di frequenza operative dell'apparecchiatura radio: < 10 mW (EIRP)

pt Declaração de conformidade da UE

A Schneider Electric Industries SAS declara que o auxiliar de indicação sem fio LV429454 está em conformidade com os requisitos essenciais e outras disposições relevantes da Diretiva RED 2014/53/UE. A declaração de conformidade UE PB21033001 pode ser baixada em www.se.com/docs.

- Frequência de operação da IEEE 802.15.4: 2400–2483.5 MHz.
- A potência máxima de radiofrequência transmitidas nas bandas de frequência nas quais funciona o equipamento de rádio: < 10 mW (EIRP)

United Kingdom

UK Declaration of Conformity

Hereby, Schneider Electric Industries SAS, declares that the wireless indication auxiliary LV429454 is in compliance with the essential requirements and other relevant provisions of the Radio Equipment Regulations SI 2017 No. 1206.

The PB21033001-UK declaration of conformity can be downloaded on www.se.com/uk.

- IEEE 802.15.4 operating frequency: 2400–2483.5 MHz.
- Maximum radio-frequency power transmitted in the frequency bands in which the radio equipment operates: < 10 mW (EIRP)

USA

Federal Communication Commission Interference Statement

This device complies with Part 15 of the FCC Rules. Operation is subject to the following two conditions:

(1) This device may not cause harmful interference, and (2) this device must accept any interference received, including interference that may cause undesired operation. This equipment has been tested and found to comply with the limits for a Class A digital device, pursuant to Part 15 of the FCC Rules.

These limits are designed to provide reasonable protection against harmful interference commercial, industrial, or business environment.

This equipment generates, uses and can radiate radio frequency energy and, if not installed and used in accordance with the instructions, may cause harmful interference to radio communications. However, there is no guarantee that interference will not occur in a particular installation.

If this equipment does cause harmful interference to radio or television reception, which can be determined by turning the equipment off and on, the user is encouraged to try to correct the interference by one of the following measures:

- Reorient or relocate the receiving antenna.
- Increase the separation between the equipment and receiver.
- Connect the equipment into an outlet on a circuit different from that to which the receiver is connected.
- Consult the dealer or an experienced radio/TV technician for help.

FCC Caution: Any changes or modifications not expressly approved by the party responsible for compliance could void the user's authority to operate this equipment.

This transmitter must not be co-located or operating in conjunction with any other antenna or transmitter.

Radiation Exposure Statement

This equipment complies with FCC radiation exposure limits set forth for an uncontrolled environment.

This equipment should be installed and operated with minimum distance 20 cm between the radiator & your body.

This equipment can only be used within Schneider Electric or Square D circuit breaker.

Canada

Industry Canada Statement

This device complies with RSS-247 of the Industry Canada Rules. Operation is subject to the following two conditions:

(1) This device may not cause harmful interference, and (2) this device must accept any interference received, including interference that may cause undesired operation.

Ce dispositif est conforme à la norme CNR-247 d'Industrie Canada applicable aux appareils radio exempts de licence. Son fonctionnement est sujet aux deux conditions suivantes:

(1) le dispositif ne doit pas produire de brouillage préjudiciable, et (2) ce dispositif doit accepter tout brouillage reçu, y compris un brouillage susceptible de provoquer un fonctionnement indésirable.

Radiation Exposure Statement

This equipment complies with IC radiation exposure limits set forth for an uncontrolled environment.

This equipment should be installed and operated with minimum distance 20 cm between the radiator & your body.

This equipment can only be used within Schneider Electric or Square D circuit breaker.

Déclaration d'exposition aux radiations

Cet équipement est conforme aux limites d'exposition aux rayonnements IC établies pour un environnement non contrôlé.

Cet équipement doit être installé et utilisé avec un minimum de 20 cm de distance entre la source de rayonnement et votre corps.

Cet équipement doit être installé uniquement dans des disjoncteurs Schneider Electric ou Square D.



Este dispositivo cumple con el estándar nacional de México NOM-208-SCFI-2016 (IFT-008-2015).
La operación de este equipo está sujeta a las siguientes dos condiciones: (1) es posible que este equipo o dispositivo no cause interferencia perjudicial y (2) este equipo o dispositivo debe aceptar cualquier interferencia, incluyendo la que pueda causar su operación no deseada.

