











LUMINAIRES À LED - SÉRIE FELED  
LED LUMINAIRES - SERIES FELED

  	Equipment / Equipment	II2 G	II2 D
	Niveau de protection / Protection level	EPL Gb	EPL Db
	Mode de protection / Protection mode	Ex db eb mb IIC	Ex tb IIC
	Température ambiante / Ambient temperature	-30°C ou/or -40°C ≤ Ta ≤ +50°C ou/or +55°C - voir tableau/ see table - (7)	
	Classe de température / Temperature class	T6 à/to T5 - voir tableau/ see table - (4)	/
	Température de surface / Surface Temperature	/	T...°C - voir tableau/ see table - (5)
	Type Certifié / Certified Type	FELED	
	Certificat ATEX / ATEX Certificate	LCIE 16 ATEX 3048 X	
	Certificat IECEx / IECEx Certificate	IECEx LCIE 16.0038X	
	Codes IP & IK / IP & IK Codes	IP66	
Condition / Condition	Délai d'attente avant ouverture: ...min/ Time delay before opening:...min - voir tableau/ see table - (3)		

Model	Position	Gas		Dust							
		Ta=+50°C	Ta=+55°C	Ta=+40°C		Ta=+45°C		Ta=+50°C		Ta=+55°C	
		(7)		(7)							
		T Rating (4)		Surface T° without opening delay (5)	Surface T° with opening delay (3)+(5)	Surface T° without opening delay (5)	Surface T° with opening delay (3)+(5)	Surface T° without opening delay (5)	Surface T° with opening delay (3)+(5)	Surface T° without opening delay (5)	Surface T° with opening delay (3)+(5)
FELED3CxxxxD		T6	T5	70°C	50°C 65mn	75°C	55°C 65mn	80°C	60°C 65mn	85°C	65°C 65mn
		T6	T5								
FELED4CxxxxD		T6	T6	64°C	47°C 89mn	69°C	52°C 89mn	74°C	57°C 89mn	79°C	62°C 89mn
		T6	T6								
FELED5CxxxxD		T6	T6	63°C	48°C 123mn	68°C	53°C 123mn	73°C	58°C 123mn	78°C	63°C 123mn
		T6	T6								
FELED7CxxxxD		T6	T6	65°C	49°C 90mn	70°C	54°C 90mn	75°C	59°C 90mn	80°C	64°C 90mn
		T6	T6								

## 1 UTILISATION - USE

**FR** Les produits faisant l'objet de la présente notice ne doivent être utilisés que dans les zones et les conditions pour lesquelles ils ont été certifiés (voir tableau ci-dessus).

Les accessoires montés sur les parois d'enveloppe, tels que: entrées de câble, bouchons etc., doivent être certifiés avec le matériel ou d'un type compatible avec la certification du matériel.

**Corrosion:** Il convient de s'assurer que les matériaux des appareils sont compatibles avec votre environnement (exemple: polyester en présence de benzène).

**GB** Products covered under this technical instructions leaflet shall only be used in the zones and conditions for which they have been certified (see the table above).

The accessories mounted in or on the sides of the enclosures, such as: cable glands, blanking plugs, terminals, push buttons etc. must be certified with the enclosure or must be compatible with the certification of the enclosure.

**Corrosion:** You should make sure that the material of the equipment is compatible with your environment (e.g. polyester in presence of benzene).

## 2 CONDITIONS SPÉCIALES - SPECIAL CONDITIONS

**FR** Avertissement - Danger potentiel de charges électrostatiques: Essuyer seulement avec un chiffon humide.

**GB** Warning - Beware of electrostatic charges: Wipe clean only with a moist cloth.

## 3 INSTALLATION - INSTALLATION

**FR** Le matériel doit être sélectionné conformément aux exigences définies dans la Directive utilisateur 99/92/CE.

La zone d'installation doit être en adéquation avec la catégorie du produit.

L'installation du matériel doit être réalisée selon les prescriptions de la norme d'installation EN/CEI 60079-14.

Le personnel intervenant doit être qualifié pour l'activité considérée (EN/CEI 60079-14 Annexe A).

Le raccordement des conducteurs doit être réalisé selon les règles de l'art en tenant compte de la densité de courant maximale admissible.

**Ne procéder à aucune opération de perçage sur les enveloppes, celle-ci effectuée sans notre accord formel nous dégageait de toute responsabilité.**

**GB** All equipment shall be selected in compliance with the requirements stipulated in Directive 99/92/EC for users.

The product category shall match the installation zone.

All hardware shall be installed as stipulated under electrical installations standard EN/IEC 60079-14.

All personnel involved in the installation process shall be qualified for the roles performed (EN/IEC 60079-14 Annexe A).

Equipment must be connected as stipulated by the regulations in force in accordance with the maximum permissible current-carrying capacity.

**We shall be absolved from all responsibility for drilling operations performed on enclosures without our formal consent.**

Encombrement (mm)  
Dimensions (mm)

L	A
1390	700
785	400

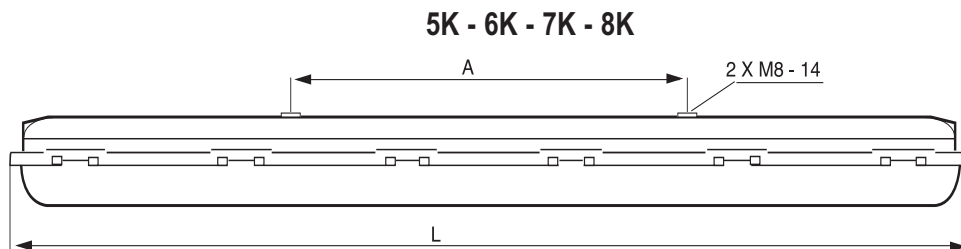

Entrées de câble:  
Cable entries:

Version standard: 4 entrées maxi: 2 à chaque extrémité: M20 ou M25

Standard version: max 4 inputs: 2 at each end: M20 or M25

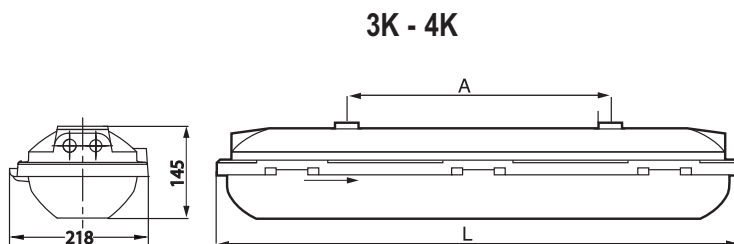

Accessoires de fixation (mm)  
Fixing accessories (mm)

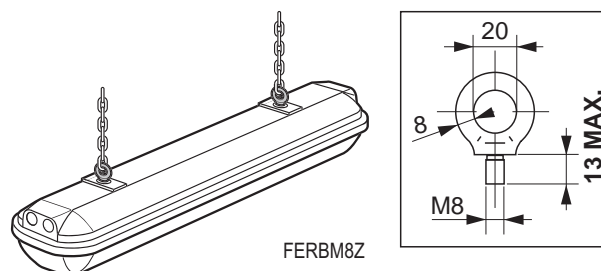
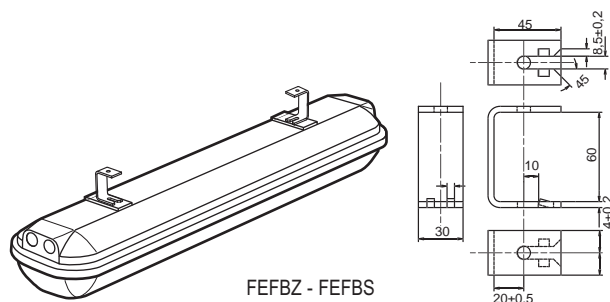

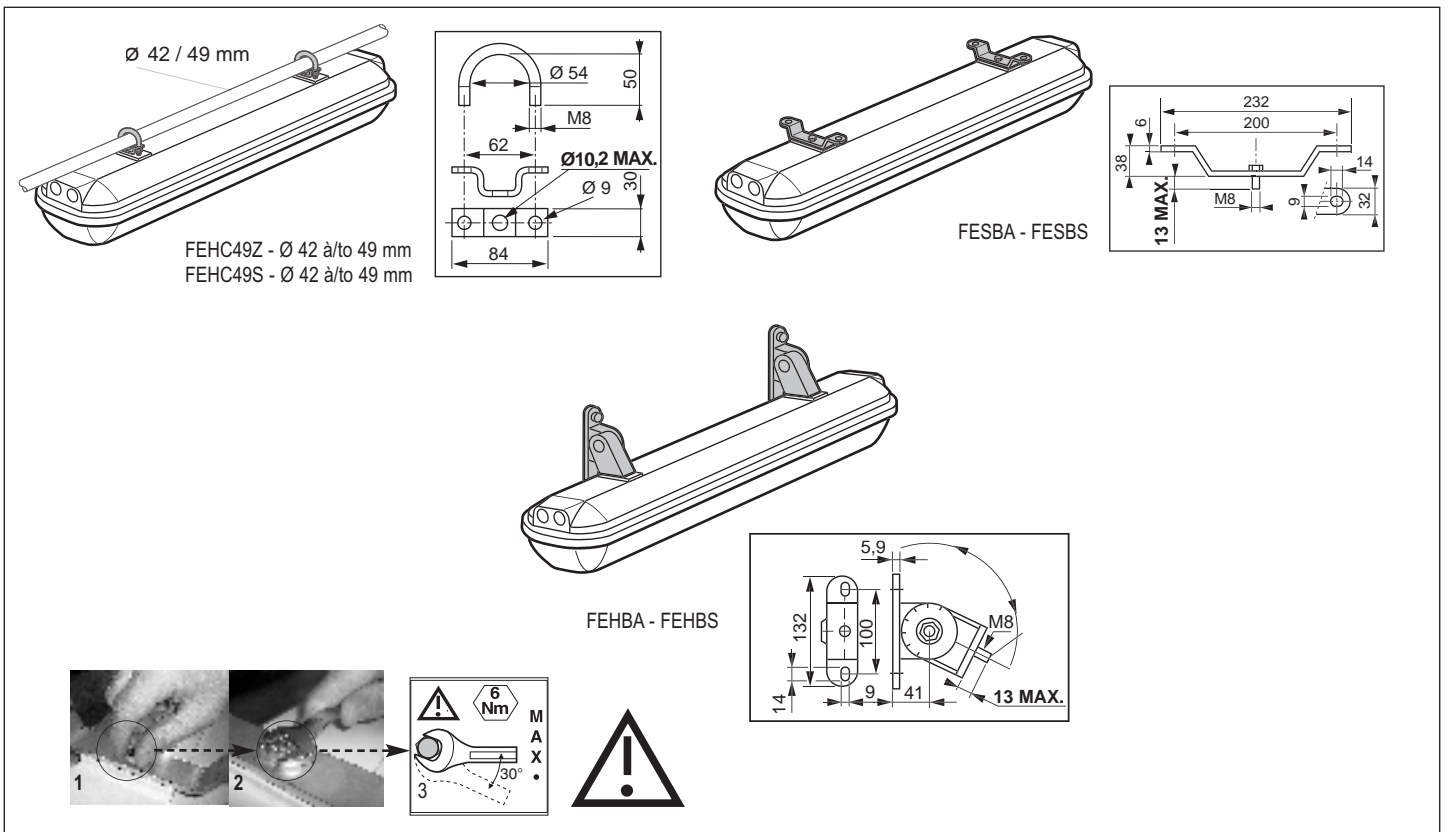

**4 MONTAGE / DÉMONTAGE - ASSEMBLY / DISASSEMBLY**

**Ouverture  
Opening**

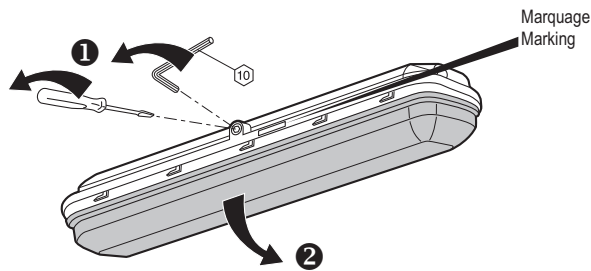

Vasque ouverte, le système d'ouverture est bloqué, l'allumage des LED est impossible  
With the trough open, the opening system is locked and the LED cannot be switched on

**Ouverture du réflecteur  
Opening the reflector**

**1**

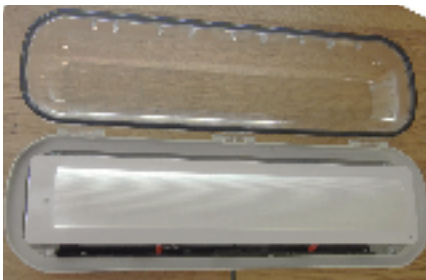

**2**

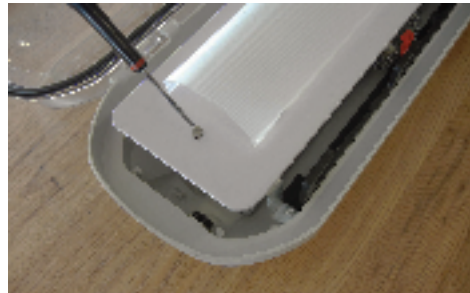

**Raccordement  
Connection**

Tension d'utilisation: voir étiquette signalétique  
Service voltage: see descriptive label

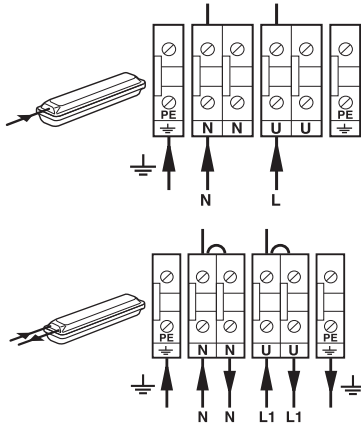
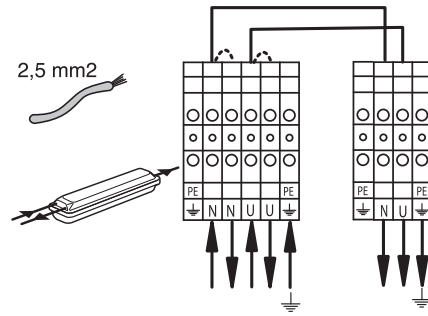
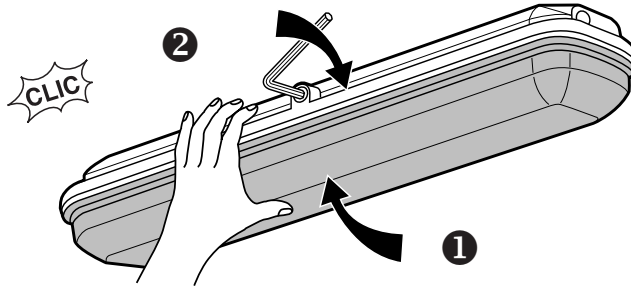

**A**4 mm<sup>2</sup>  
6 mm<sup>2</sup>**B**2,5 mm<sup>2</sup>Fermeture  
ClosingPositionnement du joint à la fermeture  
Position of the gasket when closing**5 MISE EN SERVICE - PUTTING INTO SERVICE**

**FR** Avant toute mise en service du produit, vérifier que les consignes des chapitres précédents (1 à 4) ont été respectées.

**GB** Before the product is first integrated into operational service, double-check that the instructions stipulated in sections (1 to 4) have been fully complied with.

**6 MAINTENANCE - MAINTENANCE**

**FR** L'indice de protection de l'enveloppe (IP) doit être préservé pendant toute la durée d'utilisation du matériel.

A cet effet, les garnitures d'étanchéité doivent être maintenues en bon état. Les orifices non utilisés doivent être impérativement obturés par des bouchons d'obturation. Avant toute intervention sur les équipements, il convient de respecter scrupuleusement les consignes de sécurité mentionnées (NE PAS OUVRIR SOUS TENSION). Les matériels installés doivent être périodiquement inspectés. Trois (3) niveaux d'inspection sont prévus dans la norme EN/CEI 60079-17 (inspection visuelle, de près et détaillée). Il est de la responsabilité de l'utilisateur de mettre en oeuvre ces inspections, précisées dans ladite norme, en fonction des modes de protection des matériels concernés. Si des exigences nationales supplémentaires à la norme EN/CEI 60079-17 existent, elles doivent être observées.

**Règle de sécurité:** Attention aux charges électrostatiques. Essuyer la vasque uniquement avec 1 chiffon humide

**GB** The protection index for the enclosure (IP) must be kept for the complete duration of the material.

Therefore the sealing fittings must be maintained in good condition. Unused cable-entries must be sealed with blanking plugs. Before carrying out any work on the equipment, the cited safety instructions must be very carefully observed (DO NOT OPEN WITH POWER ON). The hardware installed shall be inspected on a regular schedule. Standard EN/IEC 60079-17 (close-up and in-depth visual inspection) specifies three inspection levels. It is the user's responsibility to ensure these inspections are implemented according to the protection modes of the equipment hardware installed. Any nationally-set requirements applicable on top of standard EN/IEC 60079-17 shall be complied with.

**Safety rules:** Beware of electrostatic discharges. Wiping away the diffuser should only be done with some wet cloth.

**FR Pièces de maintenance**

- Vasque avec joint
- Ballast
- Interrupteur
- Kit d'ouverture/fermeture
- Barrette LED

**GB Maintenance spares**

- Bowl with Gasket
- Driver
- Switch
- Opening/closing kit
- LED Array



**FR** Dans le cadre de la directive DEEE, décret 2005-829 du 20/07/05, ATX peut vous proposer des filières de valorisation et de traitement des produits concernés. Ceux-ci sont identifiés réglementairement avec le logo:

Merci de contacter notre Service Après Vente au + (33) 3 22 54 27 54.



**GB** In the case of the DEEE Directive, decree 2005-829 from the 20/07/05, ATX can offer you enhanced procedures and treatment of the products concerned. These are identified as standard with the logo:

Please contact our After Sales service on: + (33) 3 22 54 27 54.

**7 RÉPARATION - REPAIRS**

**FR** Aucune réparation, non confirmée par ATX, n'est admissible.

**GB** It is forbidden to perform repair work without first confirming with ATX.