

THERMOSTAT PROGRAMMABLE FILAIRE

Ref. 5117428A

HOME MOTION by
somfy[®]

SOMMAIRE

1. Introduction	2	8. Réglage utilisateur	17
2. Installation	3	8.1. Réglage des limites de température	17
2.1. Sécurité et responsabilité	3	8.2. Réglage du mode aération	18
2.2. Consignes spécifiques de sécurité	3	8.3. Activation / désactivation du rétro-éclairage	19
3. Contenu du kit	3	8.4. Retour au réglage usine	20
4. Description du thermostat	4	9. Association du thermostat programmable avec la box domotique somfy	21
5. Installation	5	10. Données techniques	22
5.1. Préconisations	5	Thermostat programmable filaire	22
5.2. Fixation du support mural	5		
5.3. Mise en place des piles ou remplacement des piles	6		
6. Mise en service	7		
6.1. Prise en main	7		
6.2. Choix de la langue	7		
6.3. Accès au réglage de la date et de l'heure	7		
6.4. Réglage de la date	8		
6.5. Réglage de l'heure	8		
7. Fonctionnement	9		
7.1. Sécurité enfants	9		
7.2. Sélection et présentation des modes de fonctionnement	9		
7.3. Mise en Veille	10		
7.4. Réglage de la température de consigne	10		
7.5. Dérogation de mode	11		
7.6. Dérogation de température	11		
7.7. Mode Boost	11		
7.8. Fonction vacances	12		
7.9. Choix du régime: Chauffage ou climatisation	12		
7.10. Fonction aération	13		
7.11. Programmation hebdomadaire	14		

1. INTRODUCTION

Thermostat programmable filaire.

Il permet de réguler la température en chauffage et en climatisation.

Nous vous remercions pour la confiance que vous nous avez accordée et nous vous félicitons d'avoir choisi l'un de nos produits.

Particulièrement facile à utiliser, ce thermostat d'ambiance programmable est un produit innovant au design contemporain, extra plat.

Son interface ergonomique est tactile et rétro-éclairée.

Il peut être utilisé avec son stylet, spécialement conçu pour améliorer la précision des commandes.

2. SÉCURITÉ

2.1. Sécurité et responsabilité

Avant d'installer et d'utiliser ce produit, lire attentivement cette notice.

Toute utilisation hors du domaine d'application défini par Somfy est interdite. Elle entraînerait, comme tout irrespect des instructions figurant dans cette notice, l'exclusion de la responsabilité et de la garantie Somfy. Avant toute installation, vérifier la compatibilité de ce produit avec les équipements et accessoires associés.

2.2. Consignes spécifiques de sécurité

 Ne pas laisser le thermostat programmable filaire à la portée des enfants.

Pour ne pas endommager le produit :

- 1) Éviter les chocs !
- 2) Éviter les chutes !
- 3) Ne pas faire de projection de liquide ni l'immerger.
- 4) Ne pas utiliser de produits abrasifs ni de solvants pour le nettoyer. Sa surface peut être nettoyée à l'aide d'un chiffon doux et sec.

3. CONTENU DU KIT

A	Thermostat	x1
B	Piles 1,5 V LR06	x2
C	Stylet	x1
D	Chevilles	x2
E	Vis de fixation du socle	x2

A

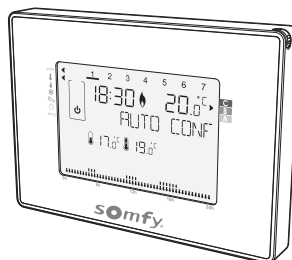

B



C



D



E



4. DESCRIPTION DU THERMOSTAT

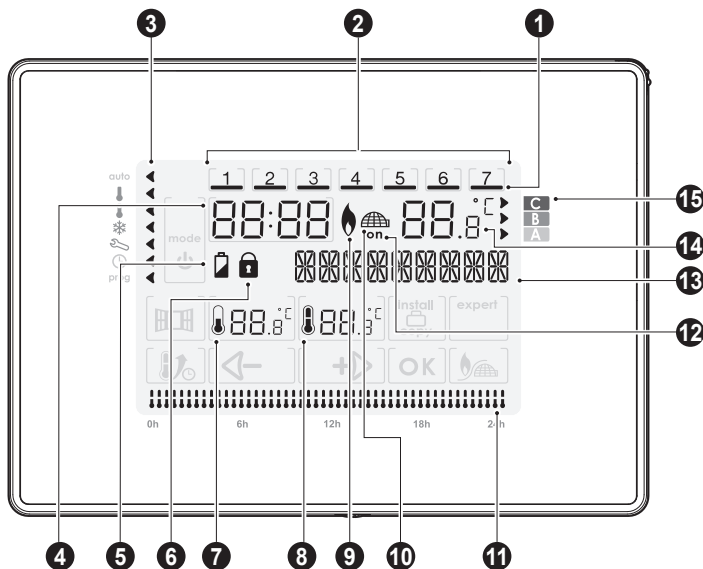

- 1** Jour sélectionné en cours
- 2** Jours de la semaine (1 = Lundi ... 7 = Dimanche)
- 3** Indicateur de sélection du mode
- 4** Heure
- 5** Témoin d'usure des piles
- 6** Indicateur verrouillage clavier
- 7** Température Éco
- 8** Température Confort
- 9** Mode chauffage
- 10** Mode climatisation
- 11** Programmation active sur 24h
- 12** Demande de chauffe (chauffage) ou de froid (climatisation)
- 13** Zone de texte
- 14** Température ambiante
- 15** Jauge de consommation d'énergie

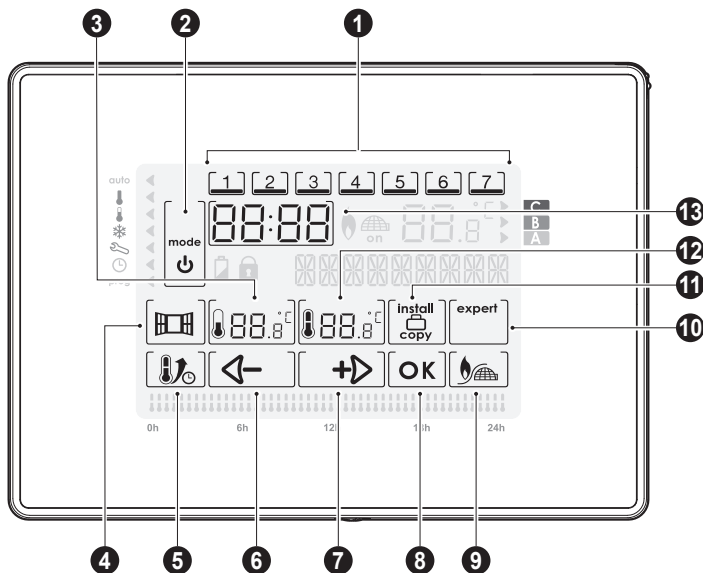

- 1** Sélection d'un jour
- 2** Sélection du "mode" et "mise en veille"
- 3** Réglage de la température Éco
- 4** Activation manuelle de la fonction aération
- 5** Activation de la fonction boost
- 6** Moins / Déplacement à gauche
- 7** Plus / Déplacement à droite
- 8** Validation
- 9** Sélection chauffage / climatisation
- 10** Accès aux réglages expert
- 11** Accès aux réglages installateur / Copie / Mode Vacances
- 12** Réglage de la température Confort
- 13** Mise à l'heure

5. INSTALLATION

5.1 Préconisations

Installez votre thermostat en suivant les recommandations suivantes :

Pour bien assurer sa fonction de régulation de la température ambiante, le thermostat doit être installé à environ 1,5 m du sol, sur un mur intérieur, à l'abri du rayonnement direct du soleil et de toute source de chaleur telle que: téléviseur, lampe, radiateur, courant d'air, etc...

5.2 Fixation du support mural

Le Thermostat programmable filaire se fixe au mur à l'aide de son support mural. Il a été conçu pour se poser au mur à l'aide du set de vis et chevilles fournis.

- 1- Dévissez la vis située sous l'appareil sans la sortir complètement de son logement.

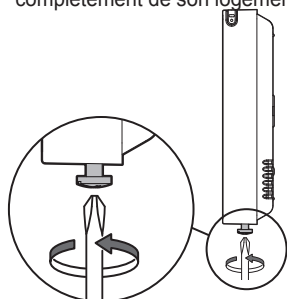

- 2- Retirez la face avant.

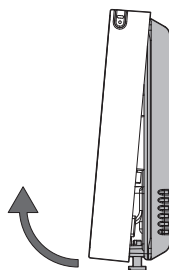

- 3- Retirez le capot de protection du socle en dévissant la vis de maintien.

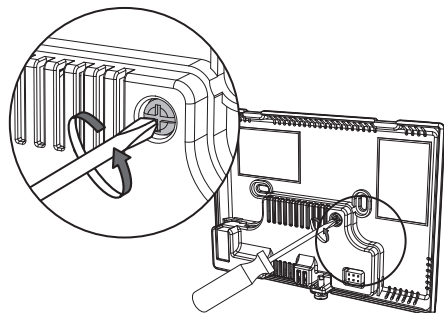

- 4- En tirant le capot de protection tout en maintenant le socle, désolidarisez les deux parties.

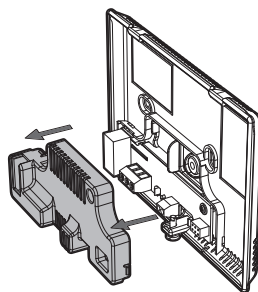

- 5- Fixez le socle au mur, avec les accessoires fournis (vis et chevilles).

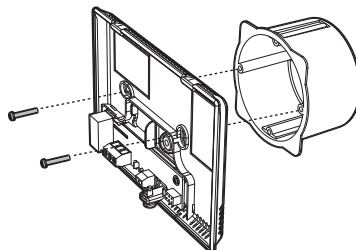

5.3 Raccordement du relais

L'alimentation du relais se fait par la borne CO. Raccordez-vous selon la configuration choisie sur la sortie NO ou NC des contacts du relais situées dans le socle.

Si votre chaudière possède une entrée thermostat, supprimez le shunt reliant les deux bornes en l'absence de thermostat.

6 mm max.

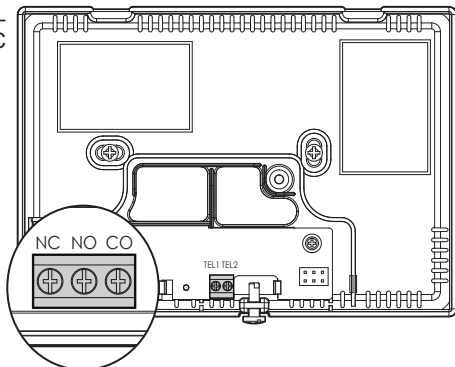
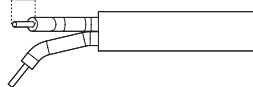

5.4 Choix de la configuration NO ou NC

Configuration en «NO» (configuration par défaut)

Configuration recommandée. La borne NC est inutilisée.

- Mode chauffage (chaudière)

Raccordez les bornes **CO** et **NO** à votre système de chauffage (chaudière par exemple).

- Mode climatisation/chauffage (pompe à chaleur réversible)

Raccordez les bornes **CO** et **NO** à votre pompe à chaleur réversible.

- Mode climatisation

Raccordez les bornes **CO** et **NO** à votre pompe à chaleur.

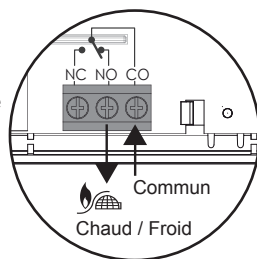

Configuration en «NC»

Configuration en mode expert. La borne NO est inutilisée.

- Mode chauffage (chaudière)

Raccordez les bornes **CO** et **NC** à votre système de chauffage (chaudière par exemple).

- Mode climatisation/chauffage (pompe à chaleur réversible)

Raccordez les bornes **CO** et **NC** à votre pompe à chaleur réversible.

- Mode climatisation

Raccordez les bornes **CO** et **NC** à votre pompe à chaleur.

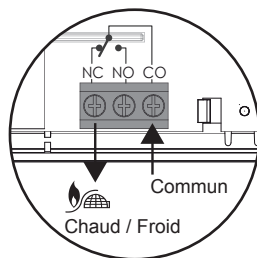

5.5 Mise en place du capot de protection

1- Remettez en place le capot de protection sur le socle.

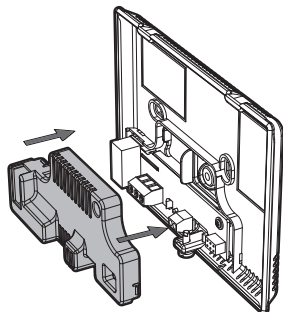

2- Vissez la vis de maintien du capot de protection.

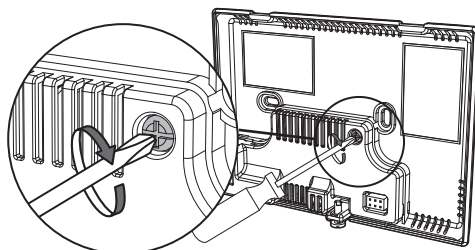



5.6 Mise en place des piles ou remplacement des piles

Ce thermostat possède un compartiment se trouvant à l'arrière du boîtier permettant de loger 2 piles 1,5V LR06 Alcalines uniquement.

Une fois le support mural installé, vous pouvez placer les piles dans l'appareil.

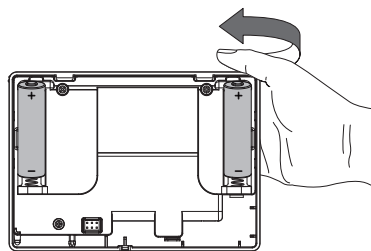
Retournez la face avant et insérez 2 piles LR06 dans leur logement en respectant les polarités.



Lorsque les piles doivent être changées, un témoin d'usure  apparaît sur l'écran.

Cependant, il est conseillé de remplacer les 2 piles à chaque début de la saison de chauffage.

Pour ouvrir le thermostat, voir **5.2 Fixation du support mural**, étape 1 et 2.

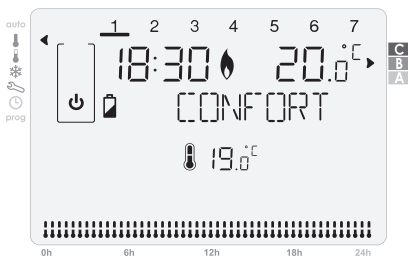

Une fois le support mural, le capot de protection et les piles en place, vous pouvez refermer le thermostat.

Remettez la face avant en place.

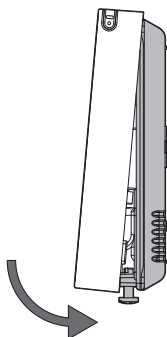

Revissez la vis située sous l'appareil.

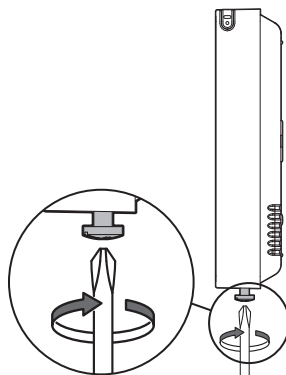

6. MISE EN SERVICE

6.1 Prise en main

Une simple pression à l'aide de votre doigt ou du stylet fourni vous permet d'effectuer vos réglages.

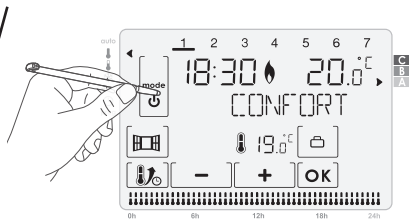
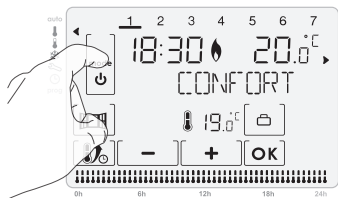

- Pour sortir le stylet, procédez comme indiqué ci-dessous :

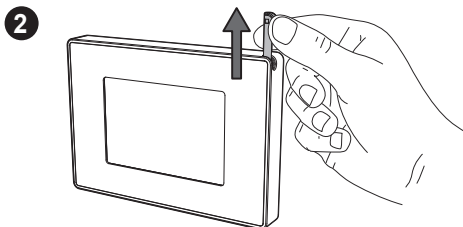
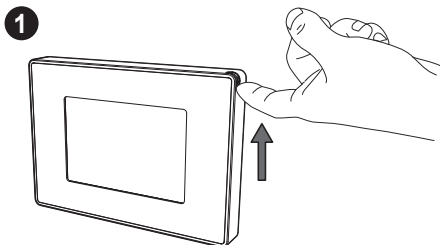

6.2 Choix de la langue

1- Effectuez un ou plusieurs appuis sur **[+]** ou **[-]** pour afficher la langue de votre choix.

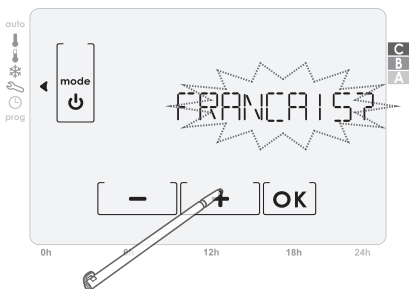

2- Validez votre choix en appuyant sur **[OK]**.

6.3 Accès au réglage de la date et de l'heure

- Par appuis successifs sur la touche **mode**, placez l'indicateur de mode sous .

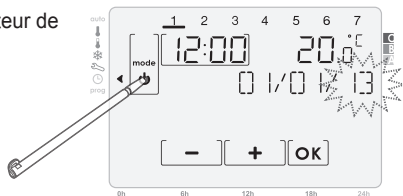

6.4 Réglage de la date

- 1- Écran d'accueil du réglage de la date :

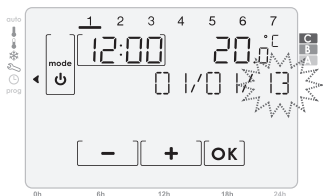

- 2- Par appuis sur **[+]** ou **[-]**, faites afficher l'année de votre choix et validez en appuyant sur **[OK]**.

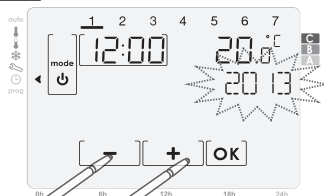

1

2

- 3- Par appuis sur **[+]** ou **[-]**, faites afficher le mois de votre choix et validez en appuyant sur **[OK]**.

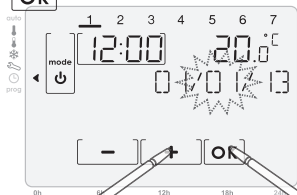

1

2

- 4- Par appuis sur **[+]** ou **[-]**, faites afficher le jour de votre choix et validez en appuyant sur **[OK]**.

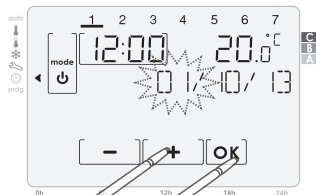

1

2

6.5 Réglage de l'heure

- 1- Par appuis sur **[+]** ou **[-]**, faites afficher l'heure de votre choix et validez en appuyant sur **[OK]**.

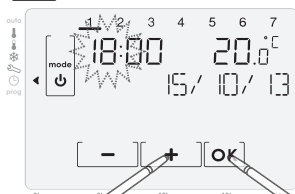

1

2

- 2- Par appuis sur **[+]** ou **[-]**, faites afficher les minutes de votre choix et validez en appuyant sur **[OK]**.

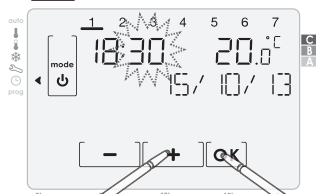

1

2

Sortez du mode réglage de la date et de l'heure en appuyant sur **mode**.

7. FONCTIONNEMENT

Affichage réduit/actif

Lorsque vous arrivez dans un mode, seul les principales informations sont affichées pour une meilleure lisibilité, c'est "l'affichage réduit". Un simple appui à l'endroit de votre choix sur l'afficheur permet de passer en "affichage actif".

Après 10 secondes, pour économiser l'énergie et optimiser la lisibilité, le rétro-éclairage s'éteint et seuls les informations essentielles restent affichées : votre appareil repasse en "affichage réduit". Un simple appui à l'endroit de votre choix sur l'afficheur permet de repasser en "affichage actif".

7.1 Sécurité enfants

Passez en affichage actif pour pouvoir utiliser cette fonction

Un appui long **supérieur à 5 secondes** sur **[OK]** verrouille le clavier. Le symbole  apparaît.

Un 2^{ème} appui sur la touche **[OK]** supérieur à 5 secondes déverrouille le clavier et le symbole cadenas  disparaît.

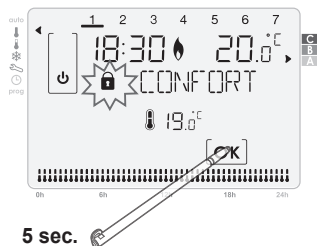

7.2 Sélection et présentation des modes de fonctionnement

Un appui bref sur la touche **mode** permet de déplacer le curseur de sélection de mode. Appuyez sur une zone de l'écran tactile pour passer en affichage actif.

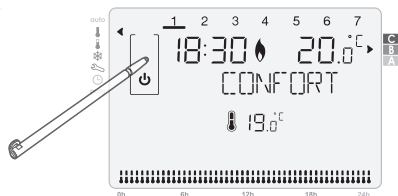

Description du mode	Affichage réduit	Affichage actif
<p>Mode Auto</p> <p>En mode Automatique, si vous avez configuré votre programmation hebdomadaire, le thermostat suivra automatiquement cette programmation. Ce mode permet d'assurer la régulation hebdomadaire en alternant les modes Confort et Éco.</p>		
<p>Mode Confort</p> <p>Le thermostat maintient la température de votre logement à la température de consigne définie pour le mode Confort (par défaut 19°C en mode chauffage et 26°C en mode climatisation). Ce mode est utilisé pour vos heures de présence dans le logement.</p>		

Description du mode	Affichage réduit	Affichage actif
Mode Éco Le thermostat maintient la température de votre logement à la température de consigne définie pour le mode Éco (par défaut 17°C en mode chauffage et 28°C en mode climatisation). Ce mode est utilisé pour vos absences de courte durée.		
Mode Hors-gel (en mode chauffage uniquement) Le thermostat maintient la température de votre logement à la température de consigne définie pour le mode Hors-gel (par défaut 7°C). Ce mode est utilisé pour vos absences prolongées (plus de cinq jours).		

7.3 Mise en Veille

Un appui sur **mode** pendant 3 secondes permet de mettre l'appareil en veille.

Le thermostat passe en Veille permanente 24h/24, 7j/7.

Important : Dans ce mode la protection Hors-gel n'est pas active.

Un nouvel appui pendant 1 seconde sur **mode** permet de revenir au mode précédant la mise en Veille.

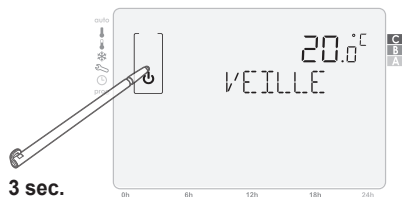

7.4 Réglage de la température de consigne

Placez l'indicateur de mode sous le mode que vous souhaitez régler auto, Confort, Éco, Hors-gel, réglez la température souhaitée en appuyant sur **+** ou **-**.

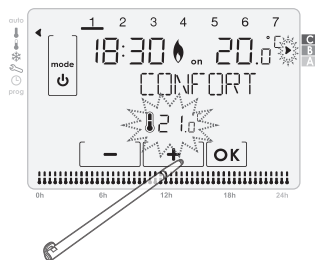

- Plages de réglages et valeurs par défaut

	Chauffage	
	Plage de réglages	Valeur par défaut
Confort	7°C à 30°C	19°C
Eco	6°C à 29°C	17°C
Hors Gel	5°C à 15°C	7°C

7.5 Dérogation de mode

Cette fonction permet de forcer le fonctionnement du thermostat en mode «Eco» ou «Confort» lorsque celui-ci est en mode «Auto».

Cas A: Appuyez sur  pour passer en Confort jusqu'au prochain changement de mode programmé.

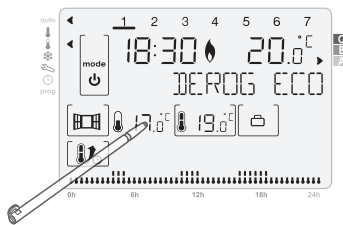
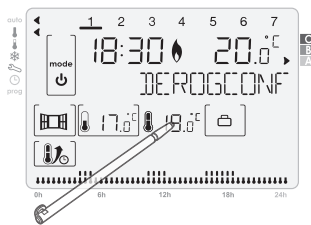

Cas B: Appuyez sur  pour passer en Éco jusqu'au prochain changement de mode programmé.



Vous pouvez interrompre l'activation de la dérogation par appui sur **mode** lorsque l'afficheur est actif. Pour passer en affichage actif, (voir page 10).

7.6 Dérogation de température

Ce mode permet de modifier la consigne de température lorsque le thermostat est en mode «Auto». Pour modifier la consigne de température procédez comme suit :

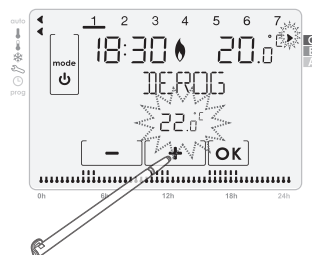

Appuyez sur  ou , au prochain changement de mode programmé, cette modification sera annulée.



Vous pouvez interrompre l'activation de la dérogation par appui sur **mode** lorsque l'afficheur est actif. Pour passer en affichage actif, (voir page 10).

7.7 Mode Boost

Cette fonction permet d'augmenter la température de 2°C par rapport à la température de consigne. Cette augmentation est activée pendant une durée réglable entre 20 minutes et 2 heures par pas de 10 minutes. Pour activer la fonction, procédez comme suit :

- 1- Depuis les modes Auto, Confort, Éco ou Hors-gel, appuyez sur la touche .
- 2- Si besoin, modifiez la durée en appuyant sur  ou .

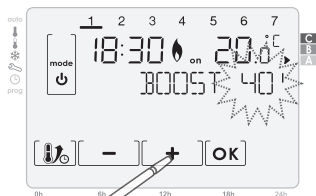
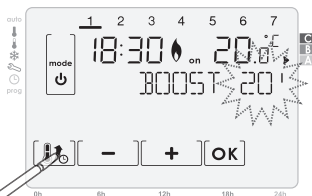

- 3- Validez en appuyant sur la touche **OK**.

Vous pouvez interrompre l'activation de la fonction boost par un appui sur **mode** ou sur  lorsque l'affichage est actif. Pour passer en affichage actif (voir page 10).



7.8 Fonction vacances

Cette fonction vous permet de protéger votre logement contre le gel pendant votre absence et de retrouver une température confortable lorsque vous rentrez.

Pour activer cette fonction, procédez comme suit :

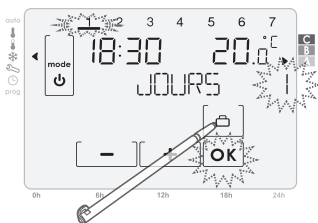
1- Depuis les mode Auto, Confort ou Éco, appuyez sur la touche .



2- Réglez la durée en appuyant sur  ou  si la durée affichée n'est pas celle que vous souhaitez.

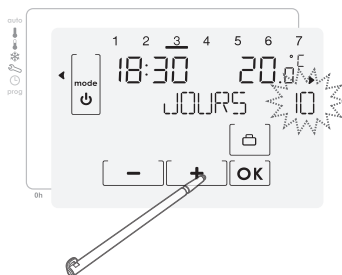

Note : Le jour de votre retour est indiqué en haut de l'afficheur.

Exemple : Si vous rentrez un mercredi, le jour indiqué est 3.

3- Validez en appuyant sur la touche .



Vous pouvez interrompre l'activation de la fonction Vacances par un appui sur **mode** ou sur  lorsque l'affichage est actif.

Pour passer en affichage actif (voir page 10).

7.9 Choix du régime: Chauffage ou climatisation

NB: Le mode climatisation n'est pas accessible depuis la box domotique Somfy.

Pour changer de régime, procédez comme suit :

1- Par appuis successifs sur la touche **mode**, placez l'indicateur de mode sous , vous arrivez à l'écran d'accueil du mode Réglages, appuyez sur la touche .

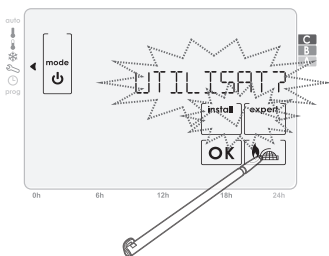

2- À l'aide des touches  ou , choisissez CLIM ou CHAUF.

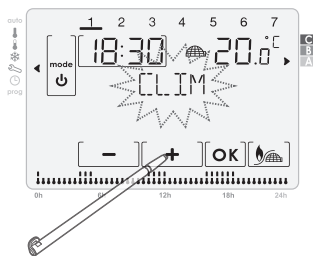

3- Validez votre choix en appuyant sur . Un appui sur **mode** vous permet de retourner à l'écran d'accueil du mode Réglages.

7.10 Fonction aération



Présentation

La fonction aération correspond à une mise en Hors-gel pendant l'aération d'une pièce par ouverture de fenêtre. La détection d'ouverture/fermeture de fenêtre est possible à partir des modes Auto, Confort et Éco. Deux modes d'activation sont possibles :

- **Activation manuelle**, la mise Hors-gel est déclenchée par appui sur une touche.
- **Activation automatique**, la mise Hors-gel est déclenchée lorsque le thermostat détecte une variation de température.

Activation manuelle (Par défaut) :

Par un appui sur , le thermostat passe en mode Hors-gel pendant une durée réglable, par défaut 2h.

Vous pouvez modifier la durée de l'aération en cours en choisissant une valeur comprise entre 15min. et 2h en appuyant sur  ou .

Cette modification n'impacte pas le réglage par défaut.

Au prochain cycle d'abaissement de température, la durée pré-réglée par défaut sera utilisée. Pour modifier le réglage par défaut, suivre les instructions page 23. Après cette mise en Hors-gel, l'appareil revient à son mode initial.

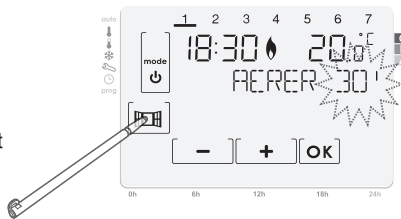

Activation automatique :

Pour activer ce mode, voir page 18.

1- Détection d'ouverture : le thermostat détecte une chute de température. L'ouverture d'une fenêtre, d'une porte donnant sur l'extérieur, peut occasionner cette chute de température.

Note : La différence entre la température de l'air provenant de l'extérieur et celle de l'intérieur doit occasionner une chute de température significative pour être perceptible par l'appareil.

Cette détection de chute de température enclenche le passage en mode Hors-gel pendant une durée réglable.

Par défaut, le réglage de la durée de mise en Hors-gel est de 2 heures. Vous pouvez modifier ce réglage de 15min à 2h en suivant les instructions page 19. Après cette mise en Hors-gel, l'appareil repasse au mode initial.

2- Détection de fermeture : Cette fonction n'intervient que pendant la mise en Hors-gel consécutive à une détection de chute de température significative. Le thermostat détecte une remontée de température. La fermeture d'une fenêtre peut occasionner cette montée de température.

Note : La remontée de température doit être significative pour être perceptible par l'appareil. Cette détection de remontée de température provoque un retour au mode initial.

Informations importantes concernant la détection d'ouverture et de fermeture de fenêtre :

- **Arrêt du cycle de mise en Hors-gel** : un appui sur une des touches interrompt le cycle de mise en Hors-gel.
- Pour une ouverture de fenêtre prolongée (supérieure à la durée pré-réglée), nous vous conseillons de mettre votre thermostat en Veille du chauffage.
- **Important** : Dans le cas d'installation du thermostat à proximité d'une porte d'entrée, la fonction pourrait être perturbée par les courants d'air occasionnés par les ouvertures et fermetures de cette porte. Si cela pose problème, nous vous conseillons de désactiver le mode automatique de détection d'ouverture/fermeture de fenêtre (voir page 18). Vous pouvez, en revanche, utiliser l'activation manuelle (voir page 18).
- Vous pouvez interrompre l'activation de la fonction Aération par un appui sur **mode** ou sur  lorsque l'affichage est actif. Pour passer en affichage actif, voir page 10.

7.11 Programmation hebdomadaire

7.11.1 Visualisation des programmes

Pour visualiser un programme, procédez comme suit :

- 1- Placez l'indicateur de mode sous prog.
Appuyez sur [◀], [▶] ou [1], [2], [3], [4], [5], [6], [7] pour modifier le jour si besoin.
Le programme du jour proposé s'affiche en bas de l'écran.
- 2- Validez en appuyant sur [OK]. Si le code PIN est actif, il vous est demandé. Entrez ce dernier pour passer à l'étape suivante.

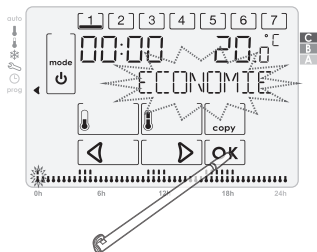
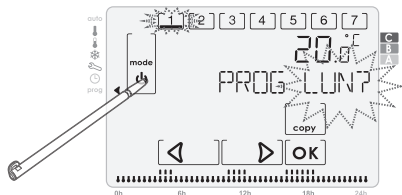

- 3- Appuyez sur les flèches [◀] ou [▶] pour visualiser le mode actif pendant chaque demi-heure. Le mode actif et la demi-heure correspondante clignotent.

Note : La demi-heure visualisée clignote également en bas de l'afficheur sur le programme du jour.

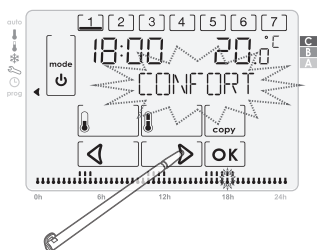

- 4- Appuyez sur |mode| pour sortir du mode programmation.

7.11.2 Copier les programmes

Pour copier un programme, procédez comme suit :

- 1- Placez l'indicateur de mode sous prog. Appuyez sur [◀], [▶] ou [1], [2], [3], [4], [5], [6], [7] pour modifier le jour sélectionné si besoin.
Le programme du jour proposé s'affiche en bas de l'écran.

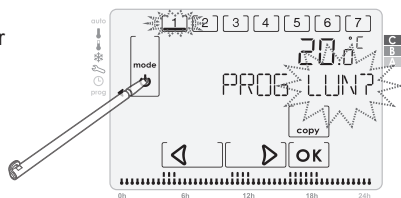

- 2- Validez en appuyant sur [OK]. Si le code PIN est actif, il vous est demandé. Entrez ce dernier pour passer à l'étape suivante.

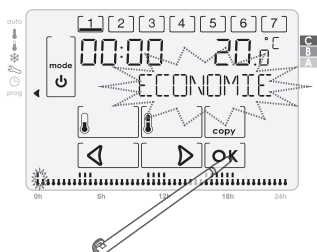

3- Appuyez sur [copy].

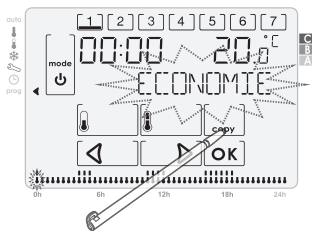

4- Le jour à copier est fixe. Appuyez sur [1], [2], [3], [4], [5], [6] ou [7] pour choisir le ou les jours sur lesquels vous souhaitez coller le programme. Les jours sélectionnés cli-gnotent. Vous pouvez annuler votre sélection en appuyant sur les jours cli-gnotants.

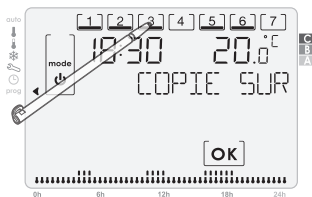

5- Appuyez sur [OK] pour valider votre choix et sortir du mode programmation.

7.11.3 Modifier les programmes

Pour modifier un programme, procédez comme suit :

1- Placez l'indicateur de mode sous prog. Appuyez sur [◀], [▶] ou [1], [2], [3], [4], [5], [6], [7] pour modifier le jour si besoin. Le programme du jour proposé s'affiche en bas de l'écran.

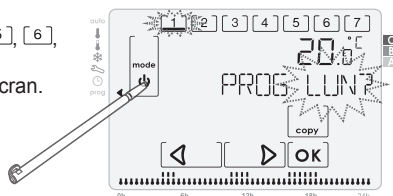

2- Validez en appuyant sur [OK]. Si le code PIN est actif, il vous est demandé. Entrez ce dernier pour passer à l'étape suivante.

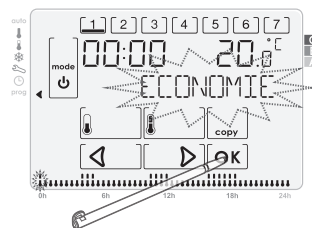

3- Appuyez sur les flèches [◀] ou [▶] pour choisir la plage horaire que vous souhaitez modifier.

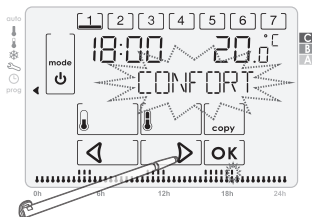

4- Appuyez sur [🔒] ou [🔓] pour modifier le mode programmé et passer à la demi-heure suivante.

Le bar graph des 24h programmées qui figure en bas de l'écran est modifié au fur et à mesure des changements effectués.

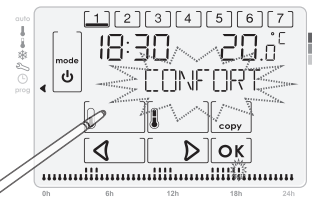

5- Répétez l'étape précédente autant de fois que nécessaire pour pouvoir effectuer toutes les modifications souhaitées ensuite, appuyez sur [OK] pour enregistrer vos modifications et sortir de la programmation.

Note : Un appui sur | mode vous permet de quitter la programmation sans enregistrer vos modifications.

8. RÉGLAGE UTILISATEUR

Schéma d'enchaînement des Réglages Utilisateur :

Limite de température → Aération → Rétro-éclairage → Retour aux réglages usine

- Par appuis successifs sur la touche **mode**, placez l'indicateur de mode sous , vous arrivez à l'écran d'accueil du mode Réglages, appuyez sur **OK**.

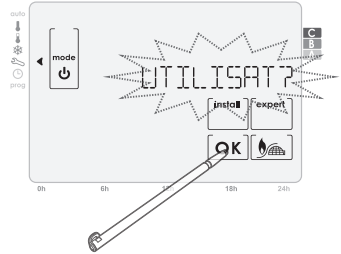

8.1 Réglage des limites de température

Pour régler les limites haute et basse de température confort, procédez comme suit :

A- Réglage de la limite maximum de la température Confort

- 1- Accédez aux Réglages Utilisateur.

TEMP LIM? s'affiche, appuyez sur **OK**.

- 2- LIM MAX? s'affiche. Réglez la valeur limite maximum de votre choix en appuyant sur **+** ou **-**.

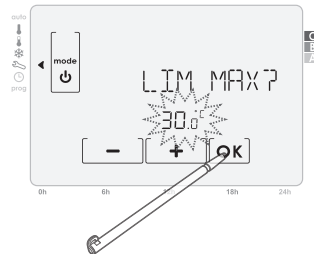
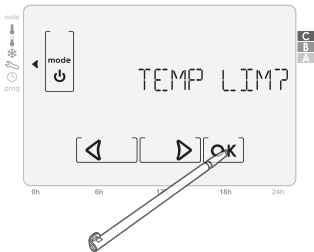

- 3- Appuyez sur **OK** pour valider votre choix.

B- Réglage de la limite minimum de la température Confort

- 1- Accédez aux Réglages Utilisateur.

TEMP LIM? s'affiche, appuyez sur **OK**.

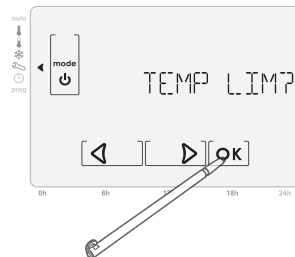

2- LIM MAX? s'affiche, appuyez sur [OK].

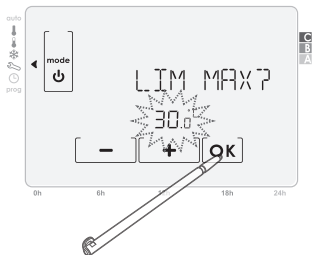

3- LIM MIN? s'affiche. Réglez la valeur limite minimum de votre choix en appuyant sur [+] ou [-].

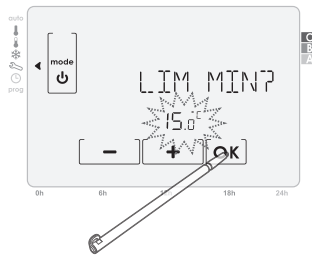

4- Appuyez sur [OK] pour valider votre choix.

Note : Une minute d'attente ou un appui sur **mode** vous renvoie à l'écran d'accueil du mode Réglages.

8.2 Réglage du mode aération

Le mode aération est un cycle d'abaissement de température par mise en Hors-gel pendant l'aération d'une pièce par ouverture de fenêtre. La détection d'ouverture/fermeture de fenêtre est possible à partir des modes Auto, Confort et Éco. Deux modes d'activation sont possibles :

- **Activation manuelle**, le cycle d'abaissement de température est déclenché par appui sur une touche.
- **Activation automatique**, le cycle d'abaissement de température est déclenché lorsque le thermostat détecte une variation de température.

Pour régler le mode d'activation automatique ou manuel et la durée de la fonction Aération procédez comme suit :

A- Réglage du mode d'activation "automatique" ou "manuel"

1- Accédez aux Réglages Utilisateur.

Appuyez 1 fois sur [▶].

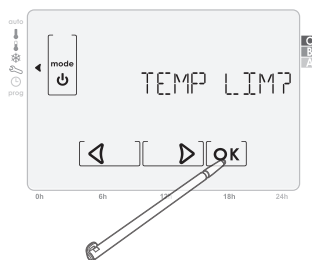

2- AERATION? s'affiche. Appuyez sur [OK].

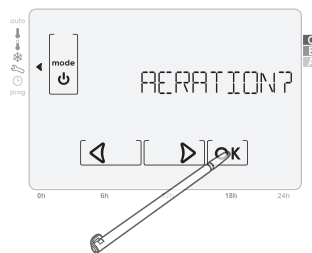

3- En appuyant sur [+] ou [-], sélectionnez AUTO? ou MANU? pour une activation manuelle uniquement.

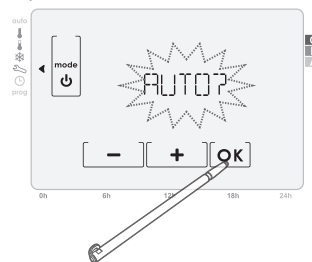

4- Appuyez sur [OK] pour valider votre choix.

B- Réglage de la durée de la temporisation de la fonction Aération

1- Accédez aux Réglages Utilisateur.

Appuyez 1 fois sur .

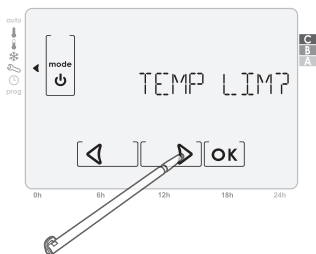

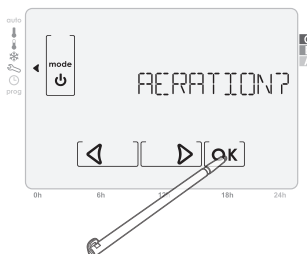

2- AERATION? s'affiche. Appuyez sur .

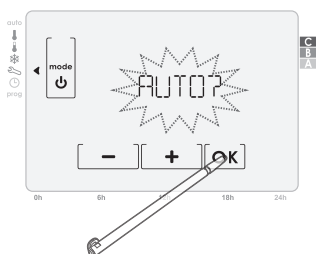

3- AUTO? ou MANU? s'affiche.

Appuyez sur .



4- La temporisation s'affiche, réglez la durée de votre choix en appuyant sur  ou .

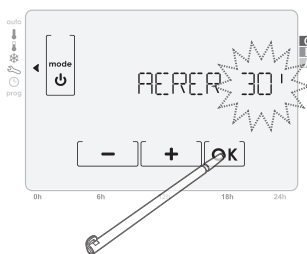

5- Appuyez sur  pour valider votre choix.

Note : Une minute d'attente ou un appui sur **mode** vous renvoie à l'écran d'accueil du mode Réglages.

8.3 Activation / désactivation du rétro-éclairage

Pour activer ou désactiver le rétro-éclairage, procédez comme suit :

1- Accédez aux Réglages Utilisateur.

Appuyez 2 fois successivement sur .

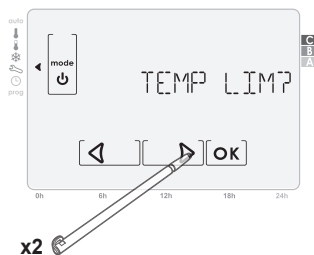

2- RETROECLIP s'affiche, validez en appuyant sur **[OK]**.

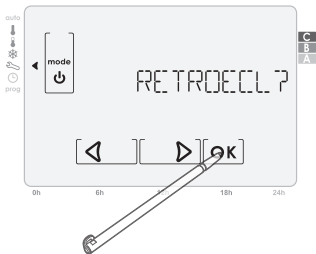

3- Appuyez sur **[+]** ou **[-]** pour choisir OUI? ou NON? pour activer ou désactiver le rétro-éclairage.

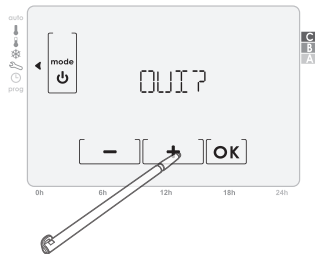

4- Appuyez sur **[OK]** pour valider votre choix.

Note : Une minute d'attente ou un appui sur **mode** vous renvoie à l'écran d'accueil du mode Réglages.

8.4 Retour au réglage usine

Pour effectuer un retour aux réglage d'usine, procédez comme suit :

1- Accédez aux Réglages Utilisateur. Appuyez 3 fois successivement sur **[>]**.

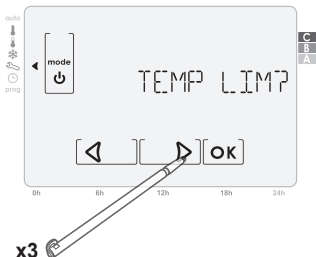

2- RESET? s'affiche, validez en appuyant sur **[OK]**. Si le code PIN est actif, il vous est demandé. Entrez ce dernier pour passer à l'étape suivante.

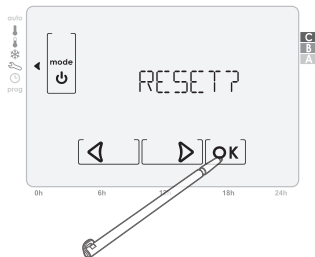

3- CONFIRM? s'affiche, confirmez en appuyant sur **[OK]**.

4- Les paramètres suivants sont ré-initialisés selon le tableau ci dessous :

Paramètres	Réglages
Confort	19°C
Éco	17°C
Hors-gel	7°C
Durée du Boost	20 min.
Durée de l'aération	30 min.
Retro-éclairage	Actif

9. ASSOCIATION DU THERMOSTAT PROGRAMMABLE AVEC LA BOX DOMOTIQUE SOMFY

Pour autoriser la communication entre le thermostat programmable et la box domotique Somfy, il faut procéder à une association entre les 2 produits.

9.1 Procédure d'association.

Sélectionner «CONFIGURATION» sur la page d'accueil de l'interface de la box domotique Somfy.

- Cliquer sur le bouton «autre Somfy»
- Cliquer sur le bouton «Ajouter»
- Choisir «Contrôle de chauffage»
- Choisir **Contrôleur de chauffage**
- Choisir **Radio Programmable Thermostat.**
- Cliquer sur le bouton «OK»
- Suivre la procédure affichée à l'écran.

9.2 Fonctions accessibles depuis la box domotique Somfy

- Fonctions chauffage
- Pilotage des modes à distance (auto/manu, confort, eco, HG, stby)
- Lecture de la température courante et de la consigne en cours
- Lecture de l'état de la batterie

Questions sur le thermostat d'ambiance programmable?

Constats	Solutions
L'afficheur est complètement éteint ou le témoin d'usure des piles est affiché	Changer les 2 piles.
	N'utiliser que des piles alcalines neuves de type LR6 1,5V.
	Ne pas utiliser d'accumulateur rechargeable.
Le chauffage ne se met pas en marche	Votre thermostat d'ambiance programmable est peut être installé à proximité d'une source de chaleur : installez-le dans un emplacement recommandé.
Le chauffage ne se met pas en marche	Votre thermostat d'ambiance programmable est peut être installé à proximité d'une source d'air froid ou sur une paroi froide : installez-le dans un emplacement recommandé.
Le thermostat ne régule pas correctement.	Vérifier si l'appareil piloté par le thermostat d'ambiance programmable est raccordé correctement (utiliser la fonction «tester le câblage»).
Votre appareil reste en mode Hors-gel.	Vérifier si la commande par téléphone est active.
Le thermostat est perturbé par une émission d'ondes (Radio amateur, écran de télévision, etc...)	Déplacer le thermostat pour sortir de la zone.
La liaison radio entre le thermostat et la Tahoma Box est perdue.	Veuillez consulter la notice de la Tahoma Box.

10. DONNÉES TECHNIQUES

Thermostat programmable filaire

Alimentation	2 piles alcalines LR06 1,5V.
Indice de protection	IP 20
Température d'utilisation	0°C à +40°C
Sortie récepteur	1 contact inverseur libre de potentiel μ 5(2)A 230V, 100 000 cycles
Action	Type 1B.
Logiciel	Classe A.
Micro-environnement	Degré de pollution 2.
Catégorie de surtension III,	Onde de choc 4kV.
Autonomie des piles	1 an environ.
Fréquences radio	868,25 Mhz / 868,95 Mhz / 869,85 Mhz



Veiller à séparer les piles et batteries des autres types de déchets et à les recycler via votre système local de collecte.



Par la présente, Somfy déclare que ce produit est conforme aux exigences essentielles et aux autres dispositions pertinentes des directives européennes applicables pour l'Union Européenne. Une déclaration de conformité est mise à disposition à l'adresse internet www.somfy.com/ce.

Somfy
50 Avenue du Nouveau Monde
BP 250 - 74307 Cluses Cedex
France

www.somfy.com

SOMFY FRANCE

Service Consommateurs

1 place du Crêtet

BP 138 - 74307 Cluses CEDEX

 N° magique Indigo 32 60 dîtes Somfy

0.15 EUR TTC/MN

www.ma-domotique-somfy.fr

HOME MOTION by
somfy[®]

CE

Somfy SAS, capital 20.000.000 Euros, RCS Annecy 303.970.230 - 09/2014