

SM - SMR

Matière : TEV Tissu Enduit Vinyle
Températures d'utilisation : -30 à +105°C (classe A)
 -40 à +150°C (pointe brève)
Températures d'application : +10 à +40°C
Adhésif : caoutchouc spécial, thermodurcissable
Adhérence sur acier : 2,5 N/cm
Charge à la rupture : 80 N/cm

Dimensions des rubans :
 - **SM** : 38 x 5 mm (pour fils Ø < 12 mm)
 - **SMR** : 32,5 x 5 mm (pour fils Ø < 9,5 mm)

Epaisseur du ruban : 300 µm
Nombre de cartes/carnet : 10
Coloris standard : blanc
Conditionnement : 1 carnet

Particularité : chaque ruban comporte un repère répété 6 ou 7 fois selon le modèle, le dernier étant détachable pour marquer la borne correspondante.

SM
Ø < 12 mm

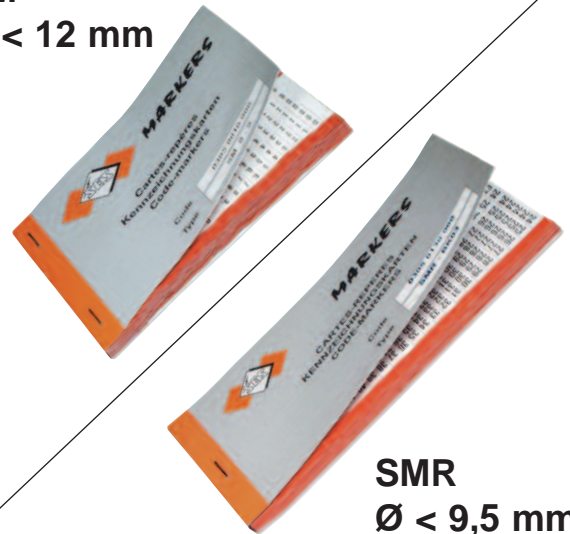

SMR
Ø < 9,5 mm

• Carnets SM

type	code article	repère	nombre de rubans par repère
SM - 0-9	0305 0010 000	0 → 9, neutre	40
SM - 0-43	0305 0011 000	0 → 43	10
SM - 44-87	0305 0012 000	44 → 87	10
SM - AZ	0305 0013 000	A → Z, +, -, 0 → 15	10
SM - 1-33	0305 0014 000	1 → 33, +, -, A, B, C, R, S, T, U, V, W	10
SM - 0	0305 0015 000	0	440
SM - 1	0305 0016 000	1	440
SM - 2	0305 0017 000	2	440
SM - 3	0305 0018 000	3	440
SM - 4	0305 0019 000	4	440
SM - 5	0305 0020 000	5	440
SM - 6	0305 0021 000	6.	440
SM - 7	0305 0022 000	7	440
SM - 8	0305 0023 000	8	440
SM - 9	0305 0024 000	9.	440

• Carnets SMR

SMR - A-Z	0305 0050 000	0 → 9, A → Z, L1, L2 +, -, ~, L3	10 20
SMR - BK01	0305 0110 000	0 → 9	46
SMR - BK02	0305 0120 000	A → Z, 0 → 15, +, -, /	10
SMR - BK03	0305 0130 000	1 → 45	10
SMR - BK07	0305 0170 000	L1, L2, L3	150
SMR - BK08	0305 0180 000	1 → 15	6
		16 → 90	4
		A → Z, +, -, /, 0	2
SMR - BK11	0305 0210 000	1 → 30	15
SMR - BK12	0305 0220 000	A → Z	15
		+, -	9

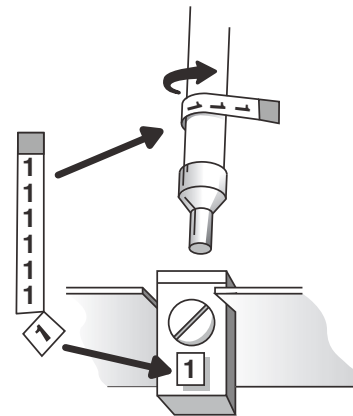

Carnets SES-MARKERS TAB

Rubans adhésifs auto-protégés avec réserve blanche à marquer



SES-MARKERS
Qualité EV



TAB

Matière : PVC transparent

Températures d'utilisation : -30 à +80°C

Températures d'application : +5 à +40°C

Adhésif : acrylique

Adhérence sur acier : > 4 N/cm

Allongement à la rupture : 150 %

Epaisseur du ruban : 120 µm

Spécifications :

- Marquage individuel à la main.
- Protection du marquage par recouvrement du ruban.
- Résistant à l'huile et aux solvants légers.



type	code article	dimensions du ruban A x C (mm)	pour câble de Ø (mm)	surface imprimable A x B (mm)	nombre de rubans/carnet	
TAB 75 EV 25-75	0307 0052 000	25 x 75	8 - 14	25 x 25	60	1
TAB 150 EV 25-150	0307 0051 000	25 x 150	8 - 38	25 x 25	30	1
TAB 230 EV 25-230	0307 0050 000	25 x 230	8 - 63	25 x 25	30	1

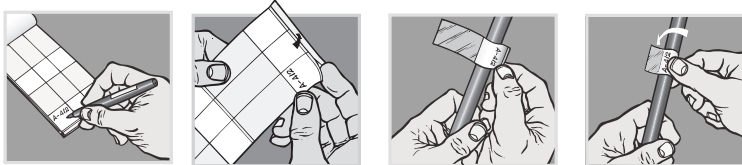
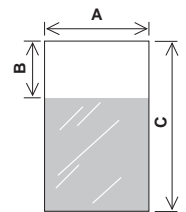

 B1/7-01



Feuilles de repérage SES-EV

Rubans adhésifs auto-protégés EV vierges avec réserve blanche à marquer



SES-EV
Qualité EV



SES-EV

Matière : PVC souple

Températures d'utilisation : -30 à +80°C

Températures d'application : +5 à +40°C

Adhésif : acrylique

Adhérence sur acier : > 4 N/cm

Allongement à la rupture : 150 %

Epaisseur du ruban : 110 µm

Spécifications :

- Marquage individuel à la main.
- Protection du marquage par recouvrement du ruban.
- Résistant à l'huile et aux solvants légers.

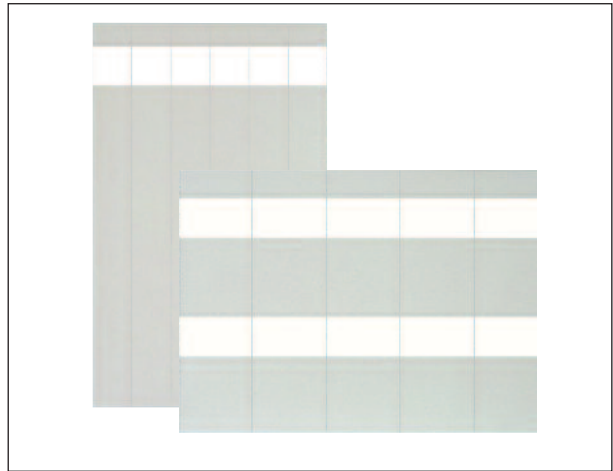

type	code article	dimensions du ruban A x C (mm)	pour câble de Ø (mm)	surface imprimable A x B (mm)	nombre de rubans/feuille	format de la feuille (mm)	
EV 25-230-6	0307 0071 000	25 x 230	8 - 63	25 x 25	6	150 x 245	10
EV 50-230-3	0307 0072 000	50 x 230	8 - 63	50 x 25	3	150 x 245	10
EV 23-150-10	0307 0073 000	23 x 150	8 - 38	23 x 25	10	165 x 230	10
EV 46-150-5	0307 0074 000	46 x 150	8 - 38	46 x 25	5	165 x 230	10
EV 23-75-20	0307 0075 000	23 x 75	8 - 14	23 x 25	20	165 x 230	10
EV 46-75-10	0307 0076 000	46 x 75	8 - 14	46 x 25	10	165 x 230	10
EV 23-38-40	0307 0077 000	23 x 38	3 - 8	23 x 10	40	165 x 230	10

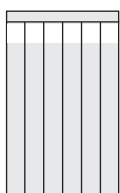
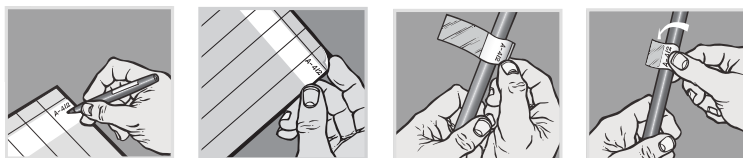
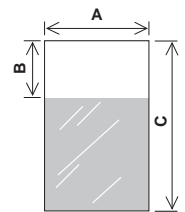

EV 25-230-6

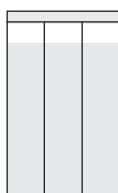

EV 50-230-3

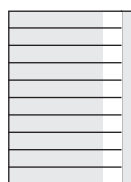

EV 23-150-10

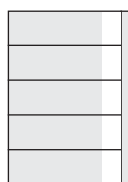

EV 46-150-5

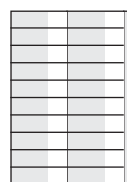

EV 23-75-20

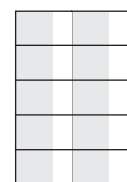

EV 46-75-10

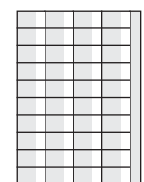

EV 23-38-40

Feuilles de repérage SES-EV

Rubans adhésifs auto-protégés EV vierges imprimable LASER



SES-EV
Qualité EV



SES-EV

Matière : PET
Températures d'utilisation : -40 à +125°C
Températures d'application : +10 à +40°C
Adhésif : acrylique
Adhérence sur acier : > 3 N/cm
Épaisseur du ruban : 80 µm
Format des feuilles : A4 (210 x 297 mm)
Coloris : blanc - jaune

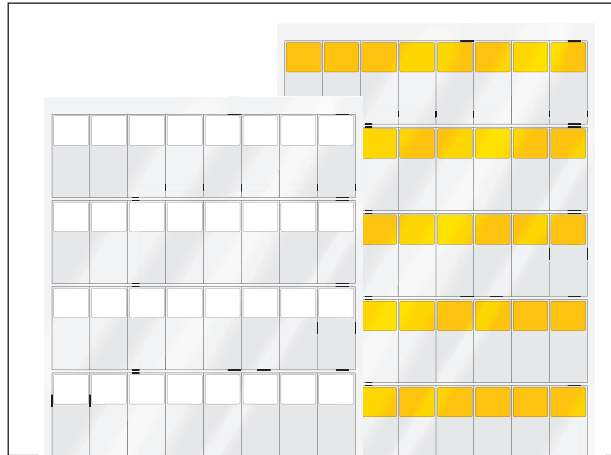
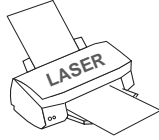

Spécifications :

- Imprimable sur imprimante laser.
- Protection du marquage par recouvrement du ruban.
- Résistant à l'huile et aux solvants légers.

type	code article		dimension du ruban A x C (mm)	Ø maxi. du câble mm	surface imprimable A x B (mm)	nombre de rubans/ feuille	
	blanc 001	jaune 004					
EV 25-35-64	0307 0100 001	0307 0100 004	25 x 35,5	7	25 x 12,7	64	10
EV 25-57-40	0307 0101 001	0307 0101 004	25 x 57	12	25 x 19	40	10
EV 25-95-24	0307 0102 001	0307 0102 004	25 x 95	21	25 x 25,4	24	10
EV 25-142-16	0307 0103 001	0307 0103 004	25 x 142	36	25 x 25,4	16	10
EV 34-95-18	0307 0104 001	0307 0104 004	34 x 95	21	34 x 25,4	18	10
EV 50-57-20	0307 0105 001	0307 0105 004	50 x 57	12	50 x 19	20	10
EV 50-95-12	0307 0106 001	0307 0106 004	50 x 95	21	50 x 25,4	12	10
EV 50-142-8	0307 0107 001	0307 0107 004	50 x 142	36	50 x 25,4	8	10

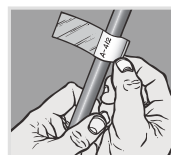
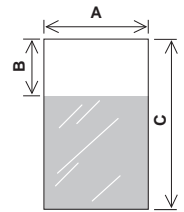

Vous pouvez télécharger le logiciel d'impression PLIOMARK-PRINT de ces étiquettes sur notre site internet à l'adresse suivante : www.ses-sterling.com, rubrique **Téléchargements**, puis **Logiciels et Pilotes**

M-MARKERS

Matière :	PVC souple
Coloris :	blanc
Températures d'utilisation :	-20 à +90°C
Dureté Shore A :	80 ±5
Résistance à la rupture :	18 MPa
Allongement à la rupture :	250 %
Rigidité diélectrique :	>20 kV/mm
Tenue au feu :	V0 UL94

Applications : repérage des fils et câbles de 2,8 à 7,9 mm de Ø extérieur. Utilisés avec nos étiquettes EV auto-protégées ou toutes autres étiquettes, ces manchons permettent un repérage de câbles rapide et repositionnable.



type	code article	pour câbles Ø mm	sections mm ²	longueur mm	
M-40 x 30	0362 0327 001	2,8 - 4,2	1,5 - 2,5 - 4	30	1000
M-50 x 30	0362 0328 001	3,4 - 4,9	4 - 6	30	1000
M-60 x 30	0362 0329 001	3,9 - 5,7	6 - 10	30	1000
M-65 x 30	0362 0330 001	4,2 - 6,6	10 - 16	30	1000
M-80 x 30	0362 0331 001	4,6 - 7,9	16	30	1000



Carte-repère à rubans TEV



Ruban adhésif auto-protégé SES-EV

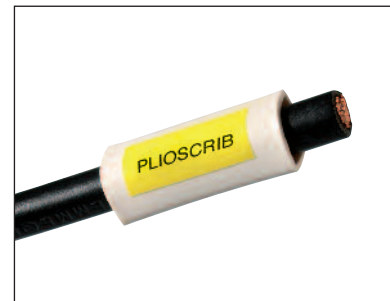

Étiquette auto-collante PLIOSCRIB



B1/4-01

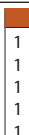

B1/9-04



B13/21-02

