

# Connecteur femelle

## V1-W-BK30M-PUR-U



- Bon pour chaîne d'entraînement et résistant à l'usure
- Adapté aux robots/résistant à la torsion
- Indice de protection IP68 / IP69
- Exempt de substances qui nuisent à l'humidification de la peinture
- Résistant aux microbes et à l'hydrolyse
- Résistance aux UV
- Homologation UL pour les États-Unis et le Canada
- Non halogéné
- La conception spécifique empêche le desserrage et les installations imprécises

Cordon femelle monofilaire coudé M12 à codage A, 4 broches, câble PUR noir, certifié UL, adapté aux chaînes de halage, résistant à la torsion



### Dimensions

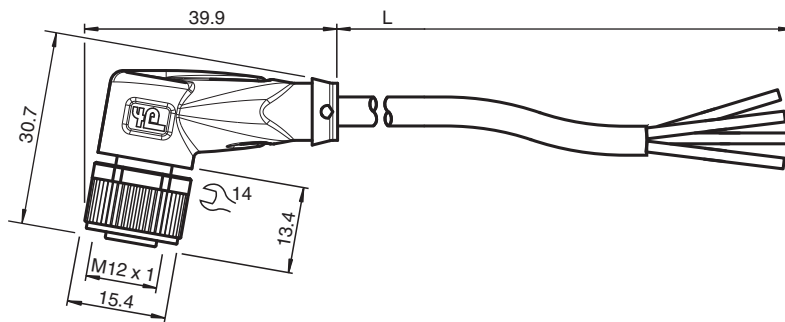

### Données techniques

#### Caractéristiques générales

|                    |                          |
|--------------------|--------------------------|
| Connecteur 1       |                          |
| Raccordement       | Connecteur femelle       |
| Forme constructive | M12                      |
| Style              | coudé                    |
| Verrouillage       | connexion à vis          |
| nombre de pôles    | 4                        |
| Codage             | Codé A                   |
| Connecteur 2       |                          |
| Raccordement       | Extrémité de câble libre |

#### Caractéristiques électriques

|                  |       |                      |
|------------------|-------|----------------------|
| Tension d'emploi | $U_B$ | max. 250 V C.A./C.C. |
| Courant d'emploi | $I_B$ | max. 4 A             |

#### Conformité

|                     |          |
|---------------------|----------|
| Degré de protection | EN 60529 |
|---------------------|----------|

Date de publication: 2022-11-28 Date d'édition: 2022-11-29 : 239999-100007\_fra.pdf

Reportez-vous aux « Remarques générales sur les informations produit de Pepperl+Fuchs ».

Groupe Pepperl+Fuchs  
www.pepperl-fuchs.com

États-Unis : +1 330 486 0001  
fa-info@us.pepperl-fuchs.com

Allemagne : +49 621 776 1111  
fa-info@de.pepperl-fuchs.com

Singapour : +65 6779 9091  
fa-info@sg.pepperl-fuchs.com

**PEPPERL+FUCHS**

## Données techniques

|   |   |   |
|---|---|---|
| connecteurs multibroches                    |   | connecteur M12 x 1 : IEC 61076-2-101                                    |
| inflammabilité                              |   | UL 1581 ; DIN EN 60332-2-2  |
| Sans halogène                               |   | IEC 60754-1   |
| <b>Agréments et certificats</b>             |   |   |
| Agrément UL                                 |   | AWM STYLE 20549 AWM I/II A/B 80°C 300V FT2 (câble)                      |
| numéro de fichier UL                        |   | E231213   |
| <b>Conditions environnementales</b>         |   |   |
| Température ambiante                        |   |   |
| Connecteur                                  |   | -40 ... 90 °C (-40 ... 194 °F)  |
| Câble, fixe                                 |   | -40 ... 80 °C (-40 ... 176 °F)  |
| Câble, flexible                             |   | -20 ... 80 °C (-4 ... 176 °F)   |
| Degré de pollution                          |   | 3   |
| <b>Caractéristiques mécaniques</b>          |   |   |
| Connecteur                                  |   |   |
| Couple de serrage                           |   | 0,6 Nm  |
| Protection contre le desserrage             |   | disponible  |
| Installation avec outil                     |   | moletage droit et écrou hexagonal SW = 14 mm                            |
| Cycles d'insertion-extraction               |   | min. 100  |
| Degré de protection                         |   | IP68 / IP69   |
| Câble                                       |   | selon la norme CEI/EN 60228 (DIN VDE 0295) classe 6                     |
| Diamètre d'enveloppe                        |   | 4,3 mm  |
| rayon de courbure                           |   | > 10 x diamètre de la ligne, mobile<br>> 5 x diamètre de la ligne, fixe |
| Force de dénudage des gaines                |   | max. 80 N / 300 mm  |
| Couleur de la gaine                         |   | noire (similaire à RAL 9005)  |
| Nombre de composants                        |   | 4   |
| Section des fils                            |   | 0,34 mm <sup>2</sup>  |
| Couleur des noyaux                          |   | Noyau 1: marron<br>Noyau 2: blanche<br>Noyau 3: bleu<br>Noyau 4: noir   |
| Construction du noyau                       |   | 42 x 0,1 mm Ø   |
| Longueur                                    | L | 30 m  |
| Code de câble                               |   | Li 9Y 11Y 4 x 0,34  |
| <b>Compatibilité de la chaîne de halage</b> |   |   |
| Cycles de la chaîne de halage               |   | min. 5000000  |
| vitesse de mouvements                       |   | max. 3,3 m/s  |
| Distance transversale                       |   | max. 5 m  |
| accélération                                |   | max. 5 m/s <sup>2</sup>   |
| Cycles de torsion                           |   | min. 1000000  |
| Contrainte de torsion                       |   | ± 180 °/m   |
| <b>Matériau</b>                             |   |   |
| Sans PWIS                                   |   | oui   |
| Sans halogène                               |   | oui   |
| <b>Connecteur</b>                           |   |   |
| Connexion à vis                             |   | Zinc moulé sous pression, nickelé                                       |
| Poignée                                     |   | TPU, noir   |
| joint d'étanchéité                          |   | FKM   |
| surface de contact                          |   | plaqué or (Au)  |
| inflammabilité                              |   | V-2   |
| <b>Câble</b>                                |   |   |
| enveloppe                                   |   | PUR à base de polyether   |
| isolation de fil                            |   | PP  |
| Résistance aux UV                           |   | oui   |

Date de publication: 2022-11-28 Date d'édition: 2022-11-29 : 239999-100007\_fra.pdf

Reportez-vous aux « Remarques générales sur les informations produit de Pepperl+Fuchs ».

Groupe Pepperl+Fuchs  
www.pepperl-fuchs.comÉtats-Unis : +1 330 486 0001  
fa-info@us.pepperl-fuchs.comAllemagne : +49 621 776 1111  
fa-info@de.pepperl-fuchs.comSingapour : +65 6779 9091  
fa-info@sg.pepperl-fuchs.com
 PEPPERL+FUCHS

## Données techniques





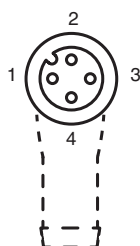

|   |      |
|---|------|
| Résistance aux produits chimiques           | bien |
| Résistance aux huiles                       | oui  |
| Résistance au lubrifiant de refroidissement | oui  |
| Résistance microbienne                      | oui  |
| Résistance à l'hydrolyse                    | oui  |
| inflammabilité                              | FT2  |

## Affectation des broches



|   |   |    |
|---|---|----|
| 1 | ⋯ | BN |
| 2 | ⋯ | WH |
| 3 | ⋯ | BU |
| 4 | ⋯ | BK |

## Accessoires

|   |                              |  |
|---|------------------------------|--|
|    | <b>MH V1-SCREWDRIVER</b>     | Tournevis dynamométrique (0,6 Nm)                              |
|   | <b>MH V1-BIT M12</b>         | Capuchon enfichable M12  |
|  | <b>V1/V3-LABELHOLDER</b>     | Porte-étiquette  |
|  | <b>V1/V3-LABEL</b>           | Étiquette de marquage  |
|  | <b>MH V1-Holder</b>          | Support universel modulaire pour connecteurs M12               |
|  | <b>V1-CLIP</b>               | protection de déverrouillage pour connecteur M12               |
|  | <b>V1-MARKING-RING-COLOR</b> | Anneaux de marquage pour connecteurs M12, différentes couleurs |