

BAES ambiance - SATI adressable - Pose plafond encastrée ou saillie - Réf. 118 129V

1 Installer et Raccorder suivant le montage choisi

- Veillez à extraire le bloc de son cadre d'encastrement au déballage du produit en écartant les deux flancs (A)
- Si vous souhaitez adresser ce bloc à l'aide des micro-switches, effectuez cette opération sur le bloc avant de réaliser son installation. Consultez la procédure d'adressage décrite dans sa fiche technique téléchargeable sur le site www.ura.fr
- Veillez à monter le bloc sur l'embase en positionnant les voyants et la face visible de l'étiquette de signalisation du côté du bornier LN
- Référez vous au chapitre 4 si vous souhaitez démonter le bloc.

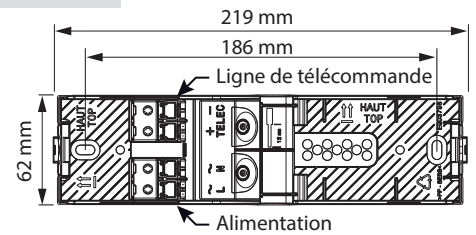
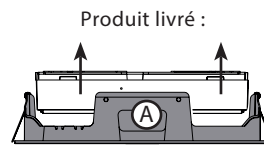

Pose encastrée dans faux plafonds démontables

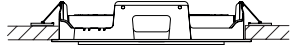

Suivez les étapes décrites ci-dessous

- 1 Découpez le faux plafond en vous aidant du gabarit de découpe fourni

Si nécessaire, dans le cas de faux plafonds souples : Réalisez les opérations 2 et 3 décrites ci-dessous.

Décrochez les deux plaquettes



Insérez le cadre d'encastrement dans la découpe du plafond

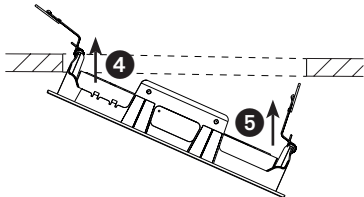

Résultat

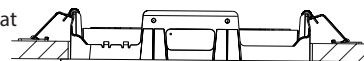

Raccordez l'embase et clipsez-la dans le bloc

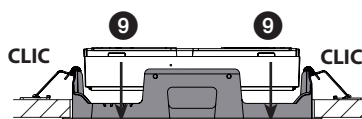
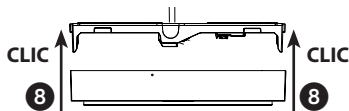
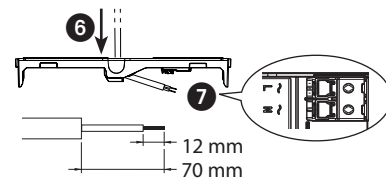

Pose plafond saillie

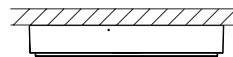

Suivez les étapes décrites ci-dessous

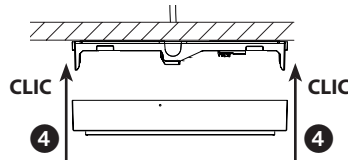
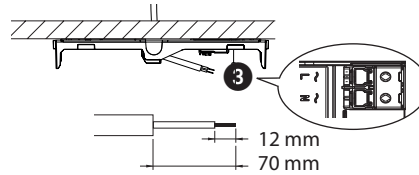
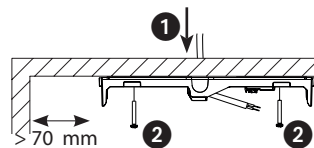

Pose murale saillie verticale ou horizontale

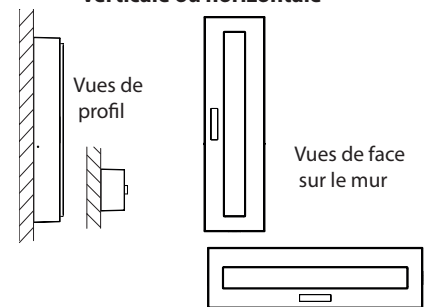

Suivez les étapes décrites ci-dessous

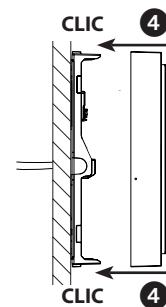
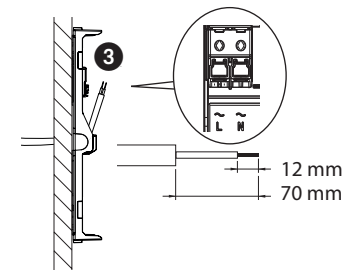
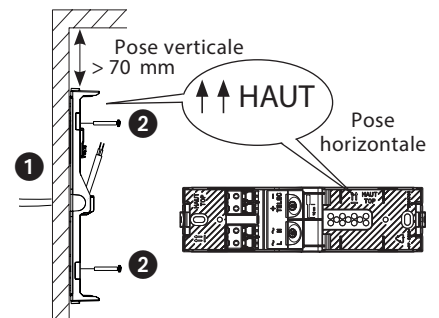

2 Mettre en service

- 1- Inscrivez avec un marqueur permanent la date de mise en service sur l'étiquette collée au centre de la carte
- 2- Mettez l'installation sous tension

Connaître l'état du bloc avec la centrale adressable

Consultez la procédure d'adressage des blocs adressables décrite dans le manuel de mise en oeuvre de la centrale adressable URAVISION BAES téléchargeable sur le www.ura.fr

Voyant vert allumé	Voyant vert clignotant	Voyant jaune clignotant Voyant vert clignotant	Voyant jaune allumé Voyant vert éteint	Voyant jaune clignotant Voyant vert éteint	Voyant jaune éteint Voyant vert éteint
Bloc OK	Bloc en charge ou Bloc en test	Bloc adressé alors que la ligne de télécommande n'est pas en mode adressable (non alimentée en 15 V par l'interface adressable) ou Bloc non adressé alors que la ligne de télécommande est en mode adressable (alimentée en 15 V par l'interface adressable)	Remplacer le bloc ou la(les) batterie(s)	Remplacer le bloc	Bloc en état de secours

3 Effectuer les opérations de maintenance

- Le bloc surveille en permanence l'état de ses composants de sécurité et effectue automatiquement les tests :
 - 1x / semaine : Passage en mode secours et test des sources lumineuses pendant 15 secondes
 - 1x / trimestre : Passage en mode secours, test des sources lumineuses et test de la durée d'autonomie de la batterie
- Lorsque le bloc autonome ne satisfait plus à sa durée assignée de fonctionnement en secours, référez-vous aux informations du tableau du chapitre «Mettre en service» et réalisez la maintenance de la batterie :

1- Déconnectez la batterie

2- Remplacez la batterie obligatoirement par la référence indiquée dans le tableau du chapitre «Consulter les caractéristiques techniques»

3- Positionnez la batterie dans le logement dédié

4- Connectez la batterie

5- Suivez les règles de recyclage en vigueur

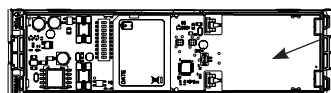
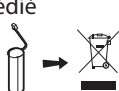

Logement de la batterie

Démonter le bloc si nécessaire

- Si le bloc a été posé en saillie :

Pour libérer le bloc de son embase : Appuyez simultanément sur les deux poussettes situées à chacune des extrémités du bloc

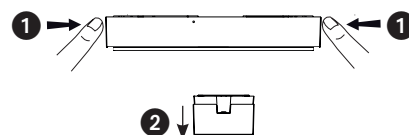

- Si le bloc a été encastré, effectuez au préalable les opérations suivantes :

1- Débrochez l'embase puis déposez l'ensemble complet du plafond

2- Pour libérer les clips de maintien du bloc et extraire le bloc du cadre : Ecartez les flancs (A) du cadre d'encastrement (référez-vous aux indications du chapitre 1)

Vous pouvez ainsi réaliser les opérations de maintenance nécessaires.

4 Consulter les caractéristiques techniques

Références	Désignation	Flux Autonomie	Consommation	Batterie		IP	IK	Température d'utilisation
				Type	Référence			
118 129V	BAES ambiance	450 lm - 1 h	0,9 W	Ni-MH 6V - 1,1 Ah	111 921 x 1	43	07	de 0 à +35°C



- La source lumineuse de ce luminaire n'est pas remplaçable.

Lorsque la source lumineuse atteint sa fin de vie, remplacez le luminaire entier.

- Il convient que le luminaire soit positionné de telle manière que le regard prolongé du luminaire à une distance inférieure à 0,5 m ne soit pas attendu



5 Réaliser la fonction de mise au repos secteur absent

Après interruption volontaire de l'éclairage normal, appuyez sur la touche extinction de la centrale pour BAES adressable, réf. 140 110, pour mettre au repos le bloc ainsi que tous les blocs hors tension qui sont également connectés à cette centrale.

A la remise sous tension de l'éclairage normal, le bloc revient automatiquement en veille.

⚠️ Consignes de sécurité :

Ce produit doit être installé conformément aux règles d'installation et de préférence par un électricien qualifié.

Une installation incorrecte et/ou une utilisation incorrectes peuvent entraîner des risques de choc électrique ou d'incendie. Avant d'effectuer l'installation, lire la notice, tenir compte du lieu de montage spécifique au produit. Ne pas ouvrir, démonter, altérer ou modifier l'appareil sauf mention particulière indiquée dans la notice.

Tous les produits Ura doivent exclusivement être ouverts et réparés par du personnel formé et habilité par Ura . Toute ouverture ou réparation non autorisée annule l'intégralité des responsabilités, droits à remplacement et garanties.

Utiliser exclusivement les accessoires de la marque Ura .

FR

إرشادات الأمان: ⚠️

يجب تركيب هذا المنتج طبقاً لقواعد التركيب ويفضل أن يقوم بالتركيب كهربائي مؤهل. فقد يؤدي التركيب الخاطئ و/أو الاستخدام الخاطئ إلى مخاطر التعرض لصدمة كهربائية أو نشوب حريق. اقرأ النشرة قبل التركيب، وأفرد مكاناً لتركيب المنتج خاصاً به. لا تفتح أو تفك أو تعدل أو تحوّر المنتج ما لم يُشر إلى ذلك بشكل محدد في النشرة. فكل منتجات Ura يجب فتحها وإصلاحها حصراً من قبل فنيين مدربين ومؤهلين لدى Ura. وكل فتح أو إصلاح غير مسموح به يُبطل المسؤوليات وحقوق الاستبدال والضمانات. لا تستخدم سوى إكسسوارات من ماركة Ura حصراً.