

DG-TPE

Matière : TPE type PP/EPDM
Coloris : noir - gris clair
Températures d'utilisation : -50 à +125°C
Résistance à la traction : > 4,5 MPa
Allongement à la rupture : > 300 %
Rigidité diélectrique : 35 kV/mm
Tenue au feu : HB UL94 (test interne)
Spécifications : sans halogène

Applications : passe-fils à membrane permettant d'obturer les ouvertures de connexion.

Ils assurent une semi-étanchéité à la poussière au niveau du passage des câbles ou conduits au travers de leur membrane.



• Série à membrane

type	code article		dimensions (mm)								pieces
	noir 010	gris 025	Ø A	Ø B	Ø C1	Ø C2	E	F1	F2	M	
DG-TPE 9	0144 0010 010	0144 0010 025	9	15	20	18	2	2,5	2,5	1	100
DG-TPE 11	0144 0020 010	0144 0020 025	11	18	22,5	21,5	2	2,5	2,5	1	100
DG-TPE 13,5	0144 0030 010	0144 0030 025	13,5	20	24	24	2	2,5	2,5	1	100
DG-TPE 16	0144 0040 010	0144 0040 025	16	22	27,5	26	2	2,7	2,7	1	100
DG-TPE 21	0144 0050 010	0144 0050 025	21	28	34,5	34,5	2	3	3	1	100
DG-TPE 21/E1	0144 0051 010	-	21	28	34,5	34,5	1	4	3	1,2	100
DG-TPE 29	0144 0060 010	-	29	37	43,5	43,5	2,2	3,7	3,7	1,3	50
DG-TPE 36	0144 0070 010	-	35,5	47	52,5	52,5	2,5	3,8	3,8	1,3	50
DG-TPE 48	0144 0080 010	-	47	59	67	67	2,5	4	4	1,5	50
DG-TPE M20	0144 0401 010	0144 0401 025	13,5	20	24	24	2	2,5	2,5	1	100
DG-TPE M25	0144 0402 010	0144 0402 025	21	25	34,5	31,5	2	3	3	1	100
DG-TPE M32	0144 0403 010	0144 0403 025	29	32	43,5	39	2,2	3,7	3,7	1,3	100

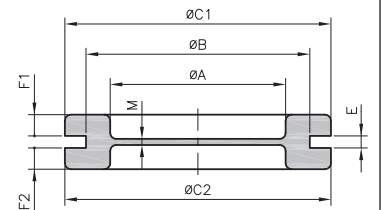

• Série à membrane fendue en croix (autres découpes sur demande)

type	code article		dimensions (mm)								pieces	
	noir 010		Ø A	Ø B	Ø C1	Ø C2	E	F1	F2	M		X
DGC-TPE 9	0144 0211 010		9	15	20	18	2	2,5	2,5	1	8	100
DGC-TPE 11	0144 0221 010		11	18	22,5	21,5	2	2,5	2,5	1	10	100
DGC-TPE 13,5	0144 0231 010		13,5	20	24	24	2	2,5	2,5	1	10	100
DGC-TPE 16	0144 0241 010		16	22	27,5	26	2	2,7	2,7	1	14	100
DGC-TPE 21	0144 0253 010		21	28	34,5	34,5	2	3	3	1	17	100
DGC-TPE 21/E1	0144 0310 010		21	28	34,5	34,5	1	4	3	1,2	19,5	100
DGC-TPE 29	0144 0262 010		29	37	43,5	43,5	2,2	3,7	3,7	1,3	25	50
DGC-TPE 36	0144 0290 010		35,5	47	52,5	52,5	2,5	3,8	3,8	1,3	32	50
DGC-TPE 48	0144 0301 010		47	59	67	67	2,5	4	4	1,5	42	50

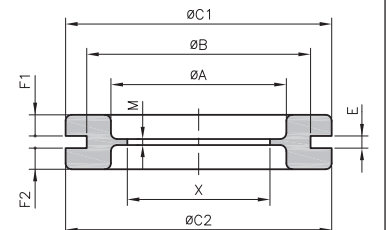
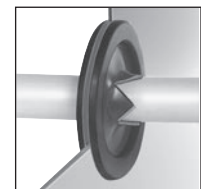

• Série à membrane perforée (autres découpes sur demande)

type	code article	dimensions (mm)								pieces
	noir 010	Ø A	Ø B	Ø C1	Ø C2	E	F	M	Ø P	
DG-TPE 11/4,5	0144 0220 010	11	18	22,5	21,5	2	2,5	1	4,5	100
DG-TPE 16/10	0144 0240 010	16	22	27,5	26	2	2,7	1	10	100
DG-TPE 21/18	0144 0250 010	21	28	34,5	34,5	2	3	1	18	100
DG-TPE 21/20	0144 0251 010	21	28	34,5	34,5	2	3	1	20	100

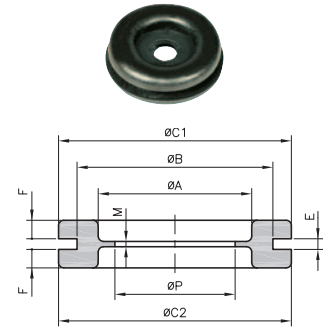

• Série à membrane spéciale

type	code article	dimensions (mm)							pieces
	noir 010	Ø A	B	C1	C2	D	E	M	
DG-TPE 12-747	0146 0320 010	13,5	20	24	24	9	4	1	100
DG-TPE 12-1475	0146 0321 010	13,5	20	24	24	9	2	1	100

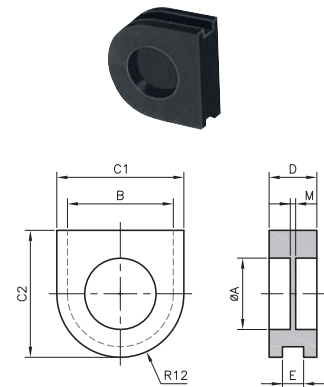

DGX-TPE

Matière : TPE
Coloris : noir - gris clair
Températures d'utilisation : -50 à +125°C
Indice de protection : IP 67
Spécifications : sans halogène

Applications : passe-fils d'étanchéité très flexible simple et rapide à monter, sans outil, même sur des surfaces courbées. Il s'adapte au diamètre du câble et en assure sa protection. Il peut être utilisé comme bouchon d'obturation.

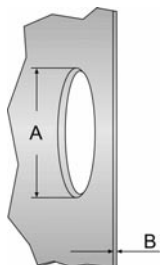
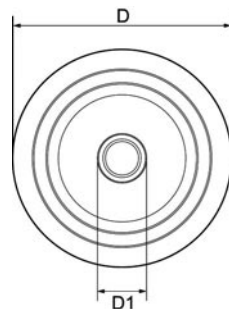
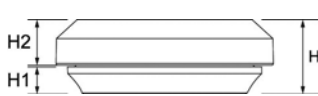

code article

noir

010

gris clair

025

pour câble Ø
mm

A
mm

B
mm

D*
mm

D1
mm

H
mm

H1
mm

H2*
mm

pces

• Série DGX métrique

	noir	gris clair	pour câble Ø	A	B	D*	D1	H	H1	H2*	pcs
	010	025	mm	mm	mm	mm	mm	mm	mm	mm	
DGX-M16-TPE	0144 0701 010	0144 0701 025	5 - 10	16,5	0,5 - 3	23,5	4	11	4	6,75	50
DGX-M20-TPE	0144 0702 010	0144 0702 025	6 - 13	20,5	0,5 - 3	27,5	5	11	4	6,75	50
DGX-M25-TPE	0144 0703 010	0144 0703 025	8 - 17	25,5	0,5 - 3,5	32,5	7	11	4	6,75	50
DGX-M32-TPE	0144 0704 010	0144 0704 025	12 - 24	32,5	0,5 - 4,5	39,5	11	11	4	6,75	25
DGX-M40-TPE	0144 0705 010	0144 0705 025	19 - 31	40,5	1,5 - 4,5	47,5	18	13,5	4,84	7,41	25

• Série DGX PG

	noir	gris clair	pour câble Ø	A	B	D*	D1	H	H1	H2*	pcs
	010	025	mm	mm	mm	mm	mm	mm	mm	mm	
DGX-PG9-TPE	0144 0711 010	0144 0711 025	5 - 10	16	0,5 - 3	24	4	11	4	6,75	50
DGX-PG11-TPE	0144 0712 010	0144 0712 025	6 - 12	19	0,5 - 3	26	5	11	4	6,75	50
DGX-PG16-TPE	0144 0713 010	0144 0713 025	8 - 15	23	0,5 - 3,5	30	7	11	4	6,75	50
DGX-PG21-TPE	0144 0714 010	0144 0714 025	10 - 20	29	0,5 - 4,5	36	9	11	4	6,75	25
DGX-PG29-TPE	0144 0715 010	0144 0715 025	18 - 27	38	1,5 - 4,5	45	17	13,5	4,84	7,41	25

* variable selon l'épaisseur de paroi

Principe de montage

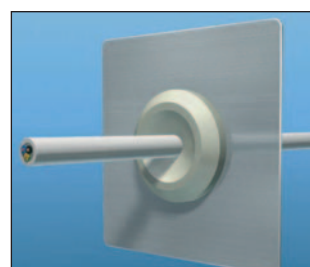
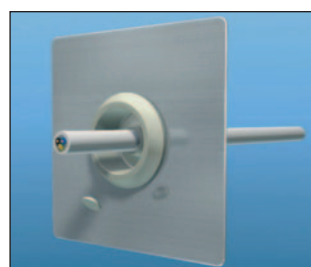
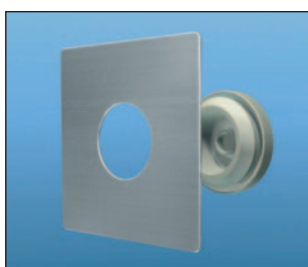

DGX-MULTI TPE

Matière : TPE
Coloris : noir - gris clair
Températures d'utilisation : -50 à +125°C
Indice de protection : IP 67

Applications : passe-fils d'étanchéité très flexible simple et rapide à monter, sans outil. Il permet de faire passer jusqu'à 4 câbles dans un même passe-fils tout en conservant l'étanchéité. Il s'adapte aux diamètres des câbles et en assure leur protection. Il peut être utilisé comme bouchon d'obturation.

Tenue au feu V0 UL94 sur demande pour les modèles à 3 trous.

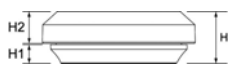

type	code article		pour câble Ø mm	A mm	B mm	D* mm	D1 mm	H mm	H1 mm	H2* mm	pces
	noir 010	gris clair 025									

• Série DGX-MULTI métrique - 3 trous

DGX-MULTI M20-TPE	0144 0722 010	0144 0722 025	3x 4 - 7	20,5	0,5 - 3	27,5	3	11	4	6,75	50
DGX-MULTI M25-TPE	0144 0723 010	0144 0723 025	3x 4 - 9	25,5	0,5 - 3,5	32,5	3	11	4	6,75	50

• Série DGX-MULTI PG - 3 trous

DGX-MULTI PG11-TPE	0144 0732 010	0144 0732 025	3x 4 - 6	19	0,5 - 3	26	3	11	4	6,75	50
DGX-MULTI PG16-TPE	0144 0733 010	0144 0733 025	3x 4 - 8	23	0,5 - 3,5	30	3	11	4	6,75	50

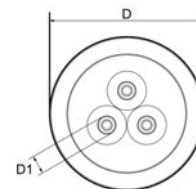

• Série DGX-MULTI métrique - 4 trous

DGX-MULTI M25-TPE	0144 0724 010	0144 0724 025	4x 3,3-7,3	25,5	1 - 3,5	32,5	3	11	4	6,75	50
-------------------	---------------	---------------	------------	------	---------	------	---	----	---	------	----

Nouveau

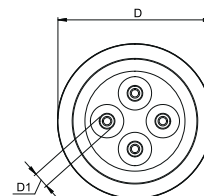

* variable selon l'épaisseur de paroi

Principe de montage

