

Antenne ZénithHD passive ou active canaux 21/60 Nouveau DESIGN + Nouvelle CONCEPTION

Réf. 256003 / 256006 / 256009 / 256013 / 256016 / 256019

Les antennes ZénithHD sont optimisées pour la réception des signaux numériques hertziens sur la nouvelle bande passante canaux 21 à 60, **elles protègent la réception TV des signaux de la future téléphonie 4G.**

La priorité est donnée à la qualité de fabrication. Le dipôle novateur est entièrement caréné et indéformable, **les directeurs sont doubles à gestion de phase** améliorant le gain et l'impédance de l'antenne.

En choisissant la technologie emboutie et la forme parabolique, les réflecteurs en aluminium assurent une protection des signaux et sont d'une grande efficacité radio-électrique ; le rapport avant arrière et côtés s'en trouve nettement amélioré. **Les réflecteurs sont dépliables et repliables** très rapidement et verrouillables en trois positions.

La gamme est composée d'une version amplifiée, qui permet d'obtenir un gain linéarisé sur toute la bande, de très faible facteur de bruit et une faible consommation. **L'amplificateur possède un mode transparent**, assurant le passage du signal (faible perte de 0.5 dB) en l'absence d'alimentation.

Les caractéristiques radio-électrique de la gamme ZénithHD répondent à toutes les exigences de la réception numérique.



PHOTOS

DVB-T FULL HD

Modèle déposé
Brevet en cours

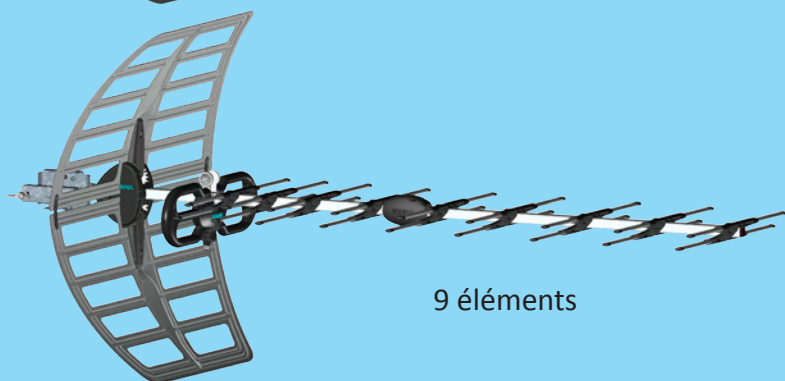
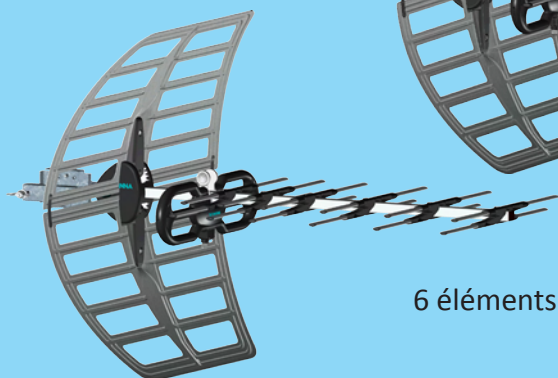
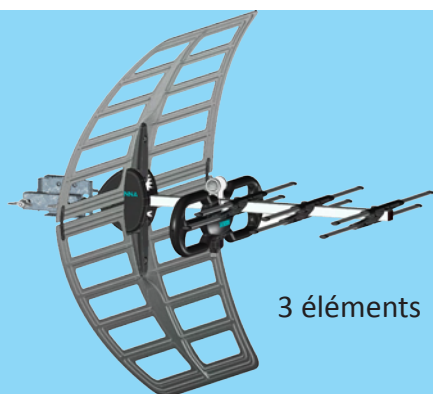

POINTS FORTS



Éléments directeurs doubles
à gestion de phase

Réflecteurs en aluminium
découpés et emboutis



Dipole imprimé clipsable de techno-
logie stripline

Aboutage des tubes par clipsage
automatique



Antenne totalement assemblée
Installation sans outil



CARACTERISTIQUES TECHNIQUES

REFERENCEMENT	256003	256006	256009	256013	256016	256019	
Nombre de directeurs	3	6	9	3	6	9	
Type	Passive	Passive	Passive	Active	Active	Active	
CARACTERISTIQUES ELECTRIQUES							
Canaux	21 / 60	21 / 60	21 / 60	21 / 60	21 / 60	21 / 60	
Bande passante	470 / 790	470 / 790	470 / 790	470 / 790	470 / 790	470 / 790	MHz
Gain	11,1 - 13,2	11,2 - 13,9	11,3 - 14,8	30,5 - 31	31,5 - 32	32,5 - 33	dBi
Rapport AV / AR	32 à 37	32 à 37	32 à 37	32 à 37	32 à 37	32 à 37	dB
Angle d'ouverture à - 3 dB	2 x 21	2 x 18	2 x 16	2 x 21	2 x 18	2 x 16	°
CARACTERISTIQUES MECANIQUES							
Longueur	0,52	0,85	1,25	0,52	0,85	1,25	m
Poids	1,5	1,8	2	1,5	1,8	2	kg
Bride pour mât	35 / 60	35 / 60	35 / 60	35 / 60	35 / 60	35 / 60	mm
Charge au vent (130 km/h) Pol. H	2,4	3,6	5,4	2,4	3,6	5,4	daN
Charge au vent (130 km/h) Pol. V	11,1	15,6	22,4	11,1	15,6	22,4	daN



COURBES DE GAIN

Gain antennes ZénithHD

Gain antennes ZénithHD Amplifiée

Diagramme de rayonnement

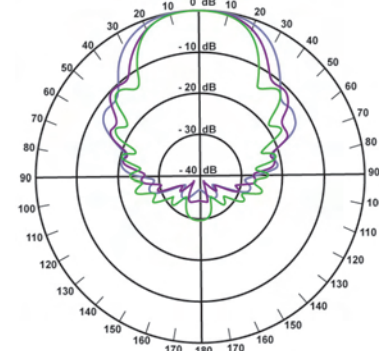
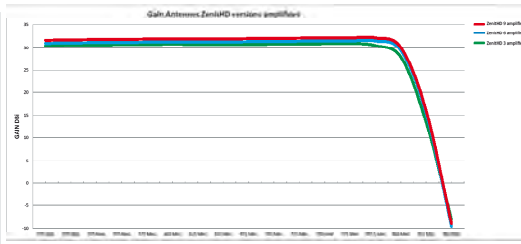
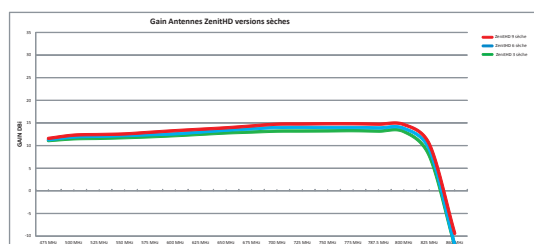

GESTION DES DECALAGES DE PHASE

Signal en sortie d'une antenne classique
Déphasage non corrigé

Signal en sortie des ZénithHD
Déphasage corrigé, gain amélioré

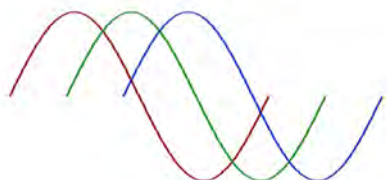

Amélioration BER - MER - ROS < 1,5



TECHNOLOGIE TYPE STRIPLINE



STRIPLINE est une technique de rayonnement agissant sur toute la surface du circuit du dipôle.



AMPLIFICATEUR AUTO-COMMUTABLE

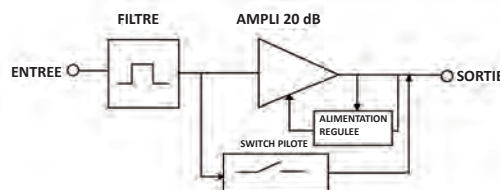

Synoptique de l'amplificateur.

Facteur de bruit < 1 dB



ANTENNE ECOLOGIQUE RECYCLABLE à 99 %

Les matériels utilisés sont tous recyclables : aluminium, aciers, matières plastiques et carton. L'antenne est conforme aux normes CE, RoHS et DEEE.



ACCESSOIRES NON FOURNIS

Version passive : un dipôle actif non filtré est disponible réf. 401560 - Gain 29dB.

Version active : l'amplificateur est un multi-tensions 12 ou 24 V, néanmoins nous vous conseillons en cas de besoin l'adjonction de l'alimentation réf. 301087 - 1 sortie 230V / 12V / 50mA.