

# Z700 DUO

Notice d'installation et d'utilisation - Français  
Pompe à chaleur  
Instructions originales

FR

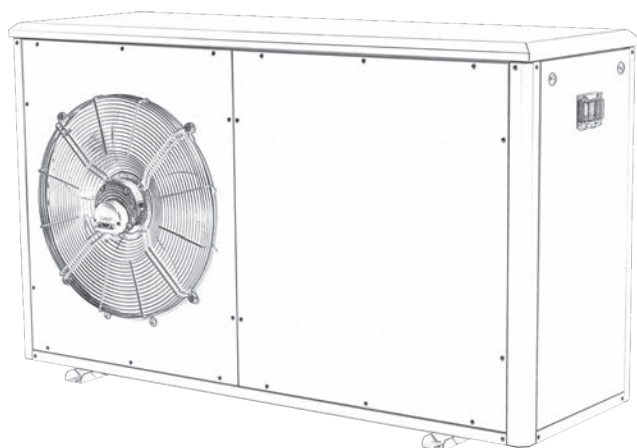

More documents on:  
[www.zodiac.com](http://www.zodiac.com)

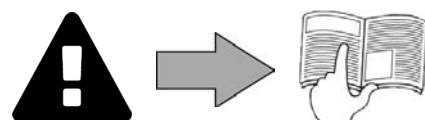



## AVERTISSEMENTS

### AVERTISSEMENTS GÉNÉRAUX

- Le non-respect des avertissements pourrait causer des dommages à l'équipement de la piscine ou entraîner de graves blessures, voire la mort.
- Seule une personne qualifiée dans les domaines techniques concernés (électricité, hydraulique ou frigorifique), est habilitée à pratiquer cette procédure. Le technicien qualifié intervenant sur l'appareil doit utiliser/porter un équipement de protection individuel (tels que lunettes de sécurité, gants de protection, etc...) afin de réduire tout risque de blessure qui pourrait survenir lors de l'intervention sur l'appareil.
- Avant toute intervention sur l'appareil, s'assurer que celui-ci est hors tension et consigné.
- L'appareil est destiné à un usage spécifique pour les piscines et spas ; il ne doit être utilisé pour aucun autre usage que celui pour lequel il a été conçu.
- Cet appareil n'est pas destiné à être utilisé par des personnes (y compris des enfants) ayant un handicap physique, sensitif ou mental, ou un manque d'expérience et de connaissances, sauf s'il est utilisé sous surveillance ou avec des instructions d'utilisation données par une personne responsable de leur sécurité.
- Tenir l'appareil hors de portée des enfants.
- L'installation de l'appareil doit être réalisée conformément aux instructions du fabricant et dans le respect des normes locales et nationales en vigueur. L'installateur est responsable de l'installation de l'appareil et du respect des réglementations nationales en matière d'installation. En aucun cas le fabricant ne pourra être tenu pour responsable en cas de non-respect des normes d'installation locales en vigueur.
- Pour toute autre action que l'entretien simple par l'utilisateur décrit dans cette notice, le produit doit être entretenu par un professionnel qualifié.
- Toute mauvaise installation et/ou utilisation peut entraîner des dégâts matériels, ou corporels sérieux (pouvant entraîner un décès),
- Tout matériel, même franco de port et d'emballage, voyage aux risques et périls du destinataire. Celui-ci doit faire des réserves écrites sur le bordereau de livraison du transporteur s'il constate des dommages provoqués au cours du transport (confirmation sous 48 heures par lettre recommandée au transporteur). Dans le cas d'un appareil contenant du fluide frigorigène, s'il a été renversé, émettre des réserves par écrit auprès du transporteur.
- En cas de dysfonctionnement de l'appareil : ne pas tenter de réparer l'appareil par vous-même et contacter un technicien qualifié.
- Se référer aux conditions de garantie pour le détail des valeurs de l'équilibre de l'eau admises pour le fonctionnement de l'appareil.
- Toute désactivation, élimination ou contournement de l'un des éléments de sécurité intégrés à l'appareil annule automatiquement la garantie, tout comme l'utilisation de pièces de remplacement provenant d'un fabricant tiers non autorisé.
- Ne pas vaporiser d'insecticide ou autre produit chimique (inflammable ou non-inflammable) vers l'appareil, il pourrait détériorer la carrosserie et provoquer un incendie.
- Les appareils Zodiac® de type pompes à chaleur, pompes de filtration, filtres sont compatibles avec la plupart des systèmes de traitement d'eau pour piscines.
- Ne pas toucher le ventilateur ou les pièces mobiles et ne pas insérer d'objets ou vos doigts à proximité des pièces mobiles lorsque l'appareil est en fonctionnement. Les pièces mobiles peuvent causer des blessures sérieuses voire la mort.

### AVERTISSEMENTS LIÉS À DES APPAREILS ÉLECTRIQUES

- L'alimentation électrique de l'appareil doit être protégée par un dispositif de protection à courant différentiel résiduel de 30 mA dédié, en conformité avec les normes en vigueur du pays d'installation.
- Ne pas utiliser de rallonge pour brancher l'appareil ; connecter l'appareil directement à un circuit d'alimentation adapté.
- Avant toute opération, vérifier que :
  - La tension indiquée sur la plaque signalétique de l'appareil correspond bien à celle du réseau,
  - Le réseau d'alimentation convient à l'utilisation de l'appareil, et qu'il dispose d'une prise à la Terre,
  - La fiche d'alimentation (le cas échéant) s'adapte à la prise de courant.
- En cas de fonctionnement anormal, ou de dégagement d'odeur de l'appareil, l'arrêter immédiatement, débrancher son alimentation et contacter un professionnel.
- Avant d'opérer tout entretien ou maintenance sur l'appareil, vérifier qu'il est mis hors tension et entièrement déconnecté de l'alimentation électrique. En outre, il convient de vérifier que la priorité chauffage (le cas échéant) est désactivée, et que tout autre équipement ou accessoire connecté à l'appareil est également déconnecté du circuit d'alimentation.
- Ne pas débrancher et rebrancher l'appareil en cours de fonctionnement.
- Ne pas tirer sur le câble d'alimentation pour le débrancher.
- Si le câble d'alimentation est abîmé, il doit être impérativement remplacé par le fabricant, son agent technique ou une personne qualifiée afin de garantir la sécurité.
- Ne pas réaliser d'entretien ou de maintenance de l'appareil les mains mouillées ou si l'appareil est mouillé.
- Avant de connecter l'appareil à la source d'alimentation, vérifier que bloc de raccordement ou la prise d'alimentation à laquelle l'appareil sera connecté est en bon état et qu'il n'est pas endommagé ni rouillé.
- Pour tout élément ou sous ensemble contenant une pile : ne rechargez pas la pile, ne la démontez pas, ne la jetez pas dans un feu. Ne l'exposez pas à des températures élevées ou à la lumière directe du soleil.
- Par temps orageux, déconnecter l'appareil de l'alimentation électrique pour éviter qu'il ne soit endommagé par la foudre.
- Ne pas plonger l'appareil dans l'eau (sauf pour les robots de nettoyage) ou la boue.

### AVERTISSEMENTS LIÉS AUX APPAREILS CONTENANTS DU FLUIDE FRIGORIFIQUE

- Ne pas décharger le fluide R410A ou R407C dans l'atmosphère. Ce fluide est un gaz fluoré à effet de serre, couvert par le protocole de Kyoto, avec un potentiel de chauffage global (GWP) = 2088 pour R410A – (voir réglementation sur les gaz fluorés à effet de serre de la Communauté Européenne Directive CE 842/2006).
- Suivant Décret Français n° 2015-1790, si l'appareil contient plus de 5teq CO<sub>2</sub> de gaz frigorigène (voir plaque signalétique), un contrôle d'étanchéité annuel du circuit frigorifique doit être réalisé. Cette opération doit être réalisée par un frigoriste agréé.

Les pompes à chaleur de piscine faisant l'objet de ce document ont été évaluées, testées et répondent aux exigences applicables des directives suivantes :

- Equipements sous pression (DESO), 2014/68/UE, Module D1 ;
- Directive Basse tension (DBT), 2014/35/UE ;
- Directive relative à la compatibilité électromagnétique (CEM), 2014/30/EU.

Les appareils ont un indice de protection (IP) IPX4 ou supérieur. Veuillez consulter l'étiquette indiquant l'indice IP sur votre produit.

### Installation et maintenance

Il est interdit d'installer l'appareil à proximité de matériaux combustibles, ou d'une bouche de reprise d'air d'un bâtiment adjacent.

Pour certains appareils, il est impératif d'utiliser l'accessoire grille de protection si l'installation est située dans un lieu où l'accès n'est pas réglementé. Pendant les phases d'installation, de dépannage, de maintenance, il est interdit d'utiliser les tuyauteries comme marche pied : sous la contrainte, la tuyauterie pourrait se rompre et le fluide frigorigène pourrait entraîner de graves brûlures.

Pendant la phase d'entretien de l'appareil, la composition et l'état du fluide caloporteur seront contrôlés, ainsi que l'absence de trace de fluide frigorigène. Pendant le contrôle annuel d'étanchéité de l'appareil, conformément aux lois en vigueur, vérifier que les pressostats haute et basse pression sont raccordés correctement sur le circuit frigorifique et qu'ils coupent le circuit électrique en cas de déclenchement.

Pendant la phase de maintenance, s'assurer qu'il n'y a pas de traces de corrosion ou de taches d'huile autour des composants frigorifiques.

Avant toutes interventions sur le circuit frigorifique, il est impératif d'arrêter l'appareil et d'attendre quelques minutes avant la pose de capteurs de température ou de pression, certains équipements comme le compresseur et les tuyauteries peuvent atteindre des températures supérieures à 100°C et des pressions élevées pouvant entraîner de graves brûlures.

### Dépannage

Toute intervention de brasage devra être réalisée par des braseurs qualifiés. Le remplacement de tuyauteries ne pourra être réalisé qu'avec du tube cuivre conforme à la norme NF EN 12735-1.

Détection de fuites, cas de test sous pression :

- ne jamais utiliser d'oxygène ou d'air sec, risques d'incendie ou d'explosion,
- utiliser de l'azote déshydraté ou un mélange d'azote et de réfrigérant indiqué sur la plaque signalétique,
- la pression du test coté basse et haute pression ne doit pas dépasser 42 bars (pour R410A), dans le cas où l'appareil est équipé de l'option manomètre.

Pour les tuyauteries du circuit haute pression réalisées avec du tube cuivre d'un diamètre = ou > à 1''5/8, un certificat §2.1 suivant la norme NF EN 10204 sera à demander au fournisseur et à conserver dans le dossier technique de l'installation.

Les informations techniques relatives aux exigences de sécurité des différentes directives appliquées, sont indiquées sur la plaque signalétique. Toutes ces informations doivent être enregistrées sur la notice d'installation de l'appareil qui doit figurer dans le dossier technique de l'installation : modèle, code, numéro de série, TS maximum et minimum, PS, année de fabrication, marquage CE, adresse du fabricant, fluide frigorigène et poids, paramètres électriques, performances thermodynamique et acoustique.

### Recyclage



Ce symbole signifie que votre appareil ne doit pas être jeté à la poubelle. Il fera l'objet d'une collecte sélective en vue de sa réutilisation, de son recyclage ou de sa valorisation. S'il contient des substances potentiellement dangereuses pour l'environnement, celles-ci seront éliminées ou neutralisées. Renseignez-vous auprès de votre revendeur sur les modalités de recyclage.



- Avant toute action sur l'appareil, il est impératif de prendre connaissance de cette notice d'installation et d'utilisation, ainsi que du livret «sécurité et garantie» livré avec l'appareil, sous peine de dommages matériels, de blessures graves, voire mortelles, ainsi que l'annulation de la garantie.
- Conserver et transmettre ces documents pour une consultation ultérieure tout au long de la vie de l'appareil.
- Il est interdit de diffuser ou de modifier ce document par quelque moyen que ce soit sans autorisation de Zodiac®.
- Zodiac® fait évoluer constamment ses produits pour en améliorer la qualité, les informations contenues dans ce document peuvent être modifiées sans préavis.

## SOMMAIRE



### 1 Installation

3

1.1 | Sélection de l'emplacement 3

1.2 | Raccordements hydrauliques 4

1.3 | Raccordements de l'alimentation électrique 5

1.4 | Raccordements d'options 7



### 2 Utilisation

8

2.1 | Principe de fonctionnement 8

2.2 | Présentation de l'interface utilisateur 9

2.3 | Mise en fonctionnement 10



### 3 Maintenance

13

3.1 | Hivernage 13

3.2 | Entretien 13



### 4 Résolution de problème

14

4.1 | Comportements de l'appareil 14

4.2 | Affichage d'une alarme 15

4.3 | Menus complémentaires 17

4.4 | Schémas électriques 18



### 5 Caractéristiques

21

5.1 | Descriptif 21

5.2 | Caractéristiques techniques 22

5.3 | Dimensions et repérage 23



#### **Conseil : pour faciliter le contact avec votre revendeur**

- Noter les coordonnées de votre revendeur pour les retrouver plus facilement, et compléter les informations «produit» au dos de la notice, ces informations vous seront demandées par votre revendeur.



# 1 Installation

## 1.1 | Sélection de l'emplacement



- Lorsque l'appareil est installé et protégé par un dispositif différentiel résiduel (DDR) ayant une intensité maximale de 30 mA, il doit être installé à 2 mètres minimum des bords du bassin.
- Si aucun DDR n'est installé avec l'appareil, il doit être installé à une distance minimale de 3,5 mètres des bords du bassin.
- Ne pas soulever l'appareil en le prenant par la carrosserie, le prendre par son socle.

- Installer l'appareil en extérieur, prévoir un espace libre autour (voir § «1.2 | Raccordements hydrauliques»).
- Installer la pompe à chaleur le plus près possible du déshumidificateur et du filtre de la piscine (12 mètres maximum).
- Il est recommandé d'isoler les conduites hydrauliques afin d'éviter toute déperdition de chaleur.
- Si l'appareil ne peut pas être installé à côté du déshumidificateur :
  - prévoir le dimensionnement des canalisations, des circuits primaires et secondaires, en conséquence par rapport au débit d'eau, aux pertes de charge et à la distance.
  - installer un circulateur plus puissant (nous contacter pour son dimensionnement et sa fourniture).
- Si la pompe à chaleur est éloignée du filtre : les tuyaux du circuit piscine doivent être en Ø50 minimum, et être posés dans un fourreau de protection en cas de passage enterré.
- Le système de traitement d'eau doit être installé après la pompe à chaleur et en point bas afin d'éviter les retours de chlore dans la pompe à chaleur.
- La pompe à chaleur ne doit pas servir de support pour les tuyaux. Un support adapté indépendant doit être fourni pour les tuyaux.
- Installer les 4 plots anti-vibratiles sous la base et poser l'appareil sur une surface stable, solide et de niveau,
- Cette surface doit supporter le poids de l'appareil (notamment dans le cas d'une installation sur un toit, un balcon ou tout autre support). Il est conseillé d'installer l'appareil sur une dalle ou un bac à condensat (à prévoir, disponible en accessoire) permettant la canalisation des condensats.

L'appareil ne doit pas être installé :

- avec le soufflage vers un obstacle permanent ou temporaire (fenêtre, mur, haie, appentis...), à moins de 5 mètres.
- à portée de jets d'arrosages, de projections ou de ruissellement d'eau ou de boue (prendre en compte les effets du vent).
- à proximité d'une source de chaleur ou de gaz inflammable.
- à proximité d'équipements haute fréquence.
- à un endroit où il subirait une accumulation de neige ou de sable.
- à un endroit où il risquerait d'être inondé par les condensats produits par l'appareil lors de son fonctionnement.



### **Information : évacuation des condensats**

Attention, votre appareil peut évacuer plusieurs litres d'eau par jour, liés à la condensation de l'eau présente dans l'air.



### **Conseil : atténuer les éventuelles nuisances sonores de votre pompe à chaleur**

- Ne pas l'installer sous ou vers une fenêtre.
- Ne pas l'orienter vers vos voisins.
- Installer dans un espace dégagé (les ondes sonores se reflètent sur les surfaces).
- Installer un écran acoustique autour de la pompe à chaleur, en respectant les distances.
- Installer 50cm de tuyaux PVC souple à l'entrée et la sortie d'eau de la pompe à chaleur (bloque la transmission des vibrations).

## ➤ 1.2 I Raccordements hydrauliques

### 1.2.1 Circuit eau piscine

- Le raccordement se fera en tuyau PVC Ø50, à l'aide des raccords fournis, sur le circuit de filtration de la piscine, après le filtre et avant le traitement d'eau.
- Respecter le sens de raccordement hydraulique.
- Installer obligatoirement un by-pass pour faciliter les interventions sur l'appareil.
- Régler le débit d'eau avec la vanne **B**, et laisser les vannes **A**, **C**, **D** et **E** ouvertes (voir schéma ci-dessous)

### 1.2.2 Circuit eau déshumidificateur

- Prévoir une liaison entre la pompe à chaleur et le déshumidificateur.
- Le raccordement se fera en tuyaux isolés Ø28, à l'aide des raccords fournis (12 mètres maximum, contacter notre bureau d'étude pour tout renseignement complémentaire). La tuyauterie doit être compatible avec la température maximum de l'appareil (voir § «5.2 I Caractéristiques techniques»).
- Ne pas utiliser de vannes à fermeture rapide afin d'éviter le phénomène de coup de bélier.
- Vérifier que le système de tuyauterie soit nettoyé avant tout raccordement.

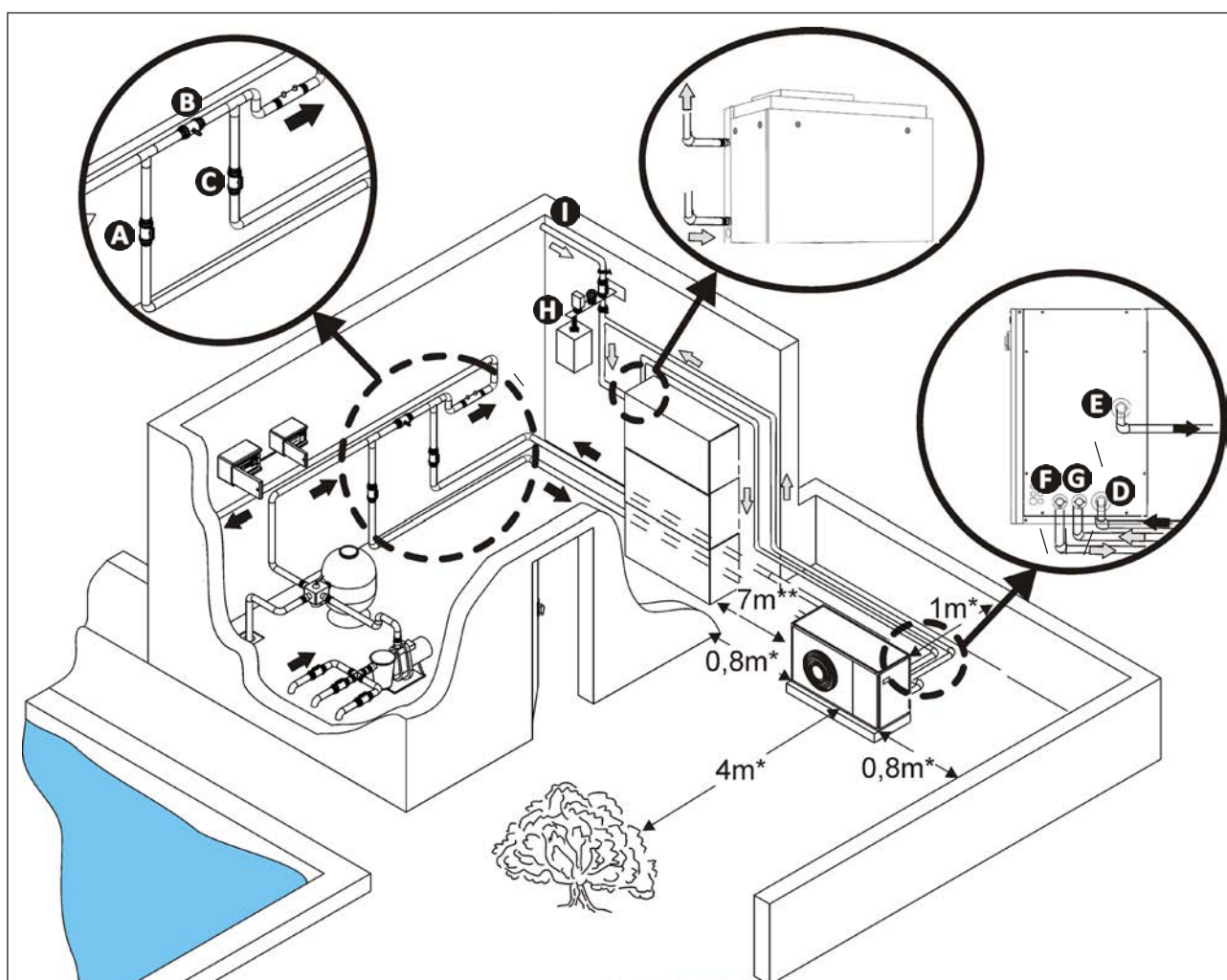

- A** : Vanne d'entrée d'eau piscine
- B** : Vanne de by-pass piscine
- C** : Vanne de sortie d'eau piscine
- D** : Vanne de réglage entrée d'eau piscine (facultative)
- E** : Vanne de réglage sortie d'eau piscine (facultative)

- F** : Vanne d'entrée d'eau déshumidificateur (facultative)
- G** : Vanne de sortie d'eau déshumidificateur (facultative)
- H** : Kit de raccordement hydraulique eau déshumidificateur
- I** : Arrivée eau froide de ville

\*Distance minimum

\*\*Distance maximum

### 1.2.3 Raccordement du kit hydraulique eau déshumidificateur

- Fixer le kit hydraulique au mur. Il est possible d'invertir les tuyaux d'entrée et sortie d'eau si besoin.
- Raccorder le kit hydraulique à la sortie de la pompe à chaleur, sur le départ du circuit d'eau déshumidificateur vers le déshumidificateur.
- Après l'installation, pendant la mise en eau du circuit d'eau déshumidificateur, s'assurer que les bouchons des purgeurs automatiques soient desserrés pour purger l'air du circuit .

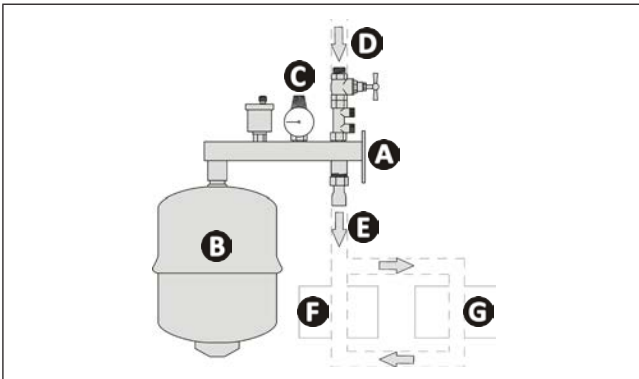

- A** : Fixation murale
- B** : Vase d'expansion
- C** : Soupape manométrique
- D** : Entrée d'eau de ville (vanne de remplissage)
- E** : Sortie d'eau
- F** : Pompe à chaleur Z700 DUO
- G** : Déshumidificateur Zodiac®

## 1.3 I Raccordements de l'alimentation électrique



- Avant toute intervention à l'intérieur de l'appareil, il est impératif de couper l'alimentation électrique, risque de choc électrique pouvant entraîner des dommages matériels, de graves blessures, voire la mort.
- Seul un technicien qualifié et expérimenté est habilité à effectuer un câblage dans l'appareil ou à remplacer le câble d'alimentation.
- L'appareil et le circuit chauffage de la batterie du déshumidificateur (si liaison cuivre ou autre type de métal) doivent être raccordés impérativement à une prise de terre.
- Un mauvais contact peut provoquer un échauffement du bornier, et entraîne la suppression de la garantie.
- L'équipement doit être utilisé dans le cadre d'une installation électrique assurant 100A par phase.
- L'installateur doit, en consultant le fournisseur d'énergie électrique si nécessaire, veiller à ce que l'équipement soit bien raccordé à un réseau électrique d'impédance inférieure à 0,44 ohm.

### 1.3.1 Raccordement de la pompe à chaleur

- L'alimentation électrique de la pompe à chaleur doit provenir d'un dispositif de protection et de sectionnement (non fourni) en conformité avec les normes et réglementations en vigueur du pays d'installation.
- L'appareil est prévu pour un raccordement sur une alimentation générale avec régime de neutre TT et TN.S,
- Protection électrique : par disjoncteur (courbe D) (pour calibre, voir § «5.2 I Caractéristiques techniques»), avec un système de protection différentiel 30 mA (disjoncteur++ ou interrupteur) dédié.
- Une protection supplémentaire peut être requise lors de l'installation pour garantir la catégorie de surtension II.
- L'alimentation électrique doit correspondre à la tension indiquée sur la plaque signalétique de l'appareil.
- Le câble électrique d'alimentation doit être isolé de tout élément tranchant ou chaud pouvant l'endommager, ou pouvant l'écraser.
- Les canalisations de raccordement électrique doivent être fixes.
- Utiliser le presse-étoupe pour le passage du câble d'alimentation dans l'appareil.
- Utiliser du câble d'alimentation (type R2V) adapté pour une utilisation extérieure ou enterrée (ou bien de passer le câble dans une gaine de protection) et de diamètre extérieur compris entre 9 et 18mm.
- Il est recommandé d'enterrer le câble à 50 cm de profondeur (85 cm sous une route ou un chemin), dans une gaine électrique (annelée rouge).
- Dans le cas où ce câble enterré croise un autre câble ou une autre conduite (gaz, eau...), la distance entre eux doit être supérieure à 20 cm.
- Connecter le câble d'alimentation sur le bornier de raccordement à l'intérieur de l'appareil, attention à bien dénuder les fils sur au moins 10 mm (voir § «5.2 I Caractéristiques techniques»).

	<p>⊕ : terre</p> <p>N : neutre</p> <p>L : phase</p>		<p>⊕ : terre</p> <p>N : neutre</p> <p>L1-L2-L3 : phases</p>
Bornier monophasé		Bornier triphasé	

### 1.3.2 Raccordement au déshumidificateur



- Raccordement impératif.
- Utiliser des câbles de section  $2 \times 0,75 \text{ mm}^2$  minimum.

- Raccorder les bornes 8 et 9 de la pompe à chaleur aux bornes 3 et 6 du déshumidificateur Zodiac®.

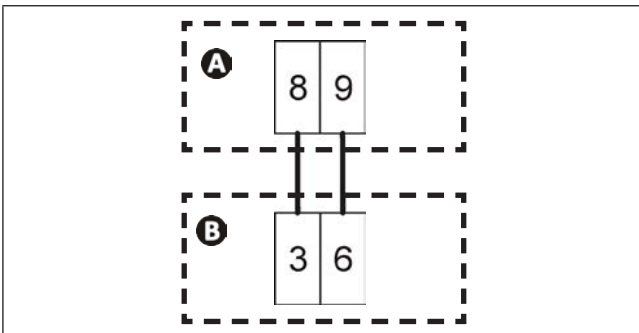

- Ⓐ : Bornier pompe à chaleur Z700 DUO
- Ⓑ : Bornier déshumidificateur Zodiac®

FR

### 1.3.3 Raccordement à la pompe de filtration (priorité chauffage)



- Raccordement impératif.
- Utiliser des câbles de section  $2 \times 0,75 \text{ mm}^2$  minimum.

- Raccorder les bornes 10 et 11 de la pompe à chaleur à l'horloge de filtration.
- Cette fonction sert à maintenir la température de l'eau de façon constante en contrôlant la température de l'eau à intervalle de temps régulier (cycle de 15 secondes toutes les 60 minutes), ainsi qu'à chaque fin de cycle de chauffage de l'air, par asservissement de la pompe de filtration. La filtration maintenue en fonctionnement si un besoin de chauffage de l'eau de piscine est actif.

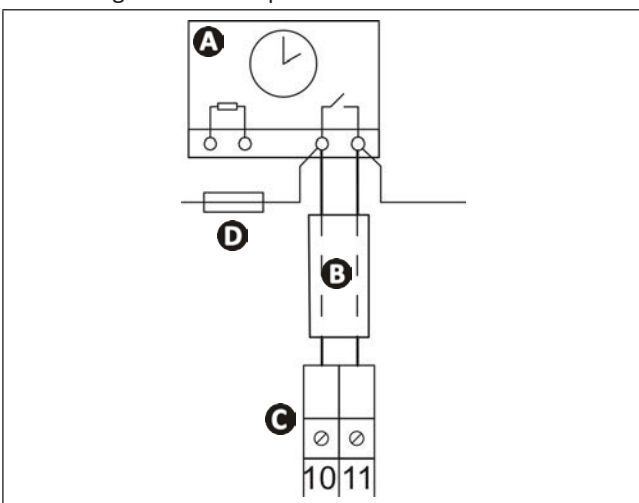

- Ⓐ : horloge de filtration
- Ⓑ : câble de connexion indépendant pour fonction «priorité chauffage»
- Ⓒ : bornier pompe à chaleur
- Ⓓ : fusible

## ➤ 1.4 I Raccordements d'options



- Tout mauvais raccordement sur le bornier de raccordement risque d'endommager l'appareil et entraîne l'annulation de sa garantie.
- En cas d'intervention sur le bornier de raccordement, il y a un risque de retour de courant électrique, de blessures, de dommages matériels ou de mort.
- Utiliser des câbles de section 2 x 1 mm<sup>2</sup> minimum.
- Passer les câbles par les presse étoupes. Les câbles utilisés pour les options et le câble d'alimentation doivent être maintenus séparément (risque d'interférences) à l'aide d'un collier à l'intérieur de l'appareil juste après les presse-étoupes.

### 1.4.1 Option «Commande déportée»

- Cette option permet de doubler l'interface utilisateur de l'appareil afin de piloter l'appareil à distance. Pour cela, utiliser le kit commande déportée disponible en accessoire.
- Pour le raccordement, consulter la notice fournie avec le kit.

### 1.4.2 Option «marche/arrêt à distance»



#### Raccordement de l'option «marche/arrêt à distance» :

- Tout mauvais raccordement sur le bornier 6 et 7 risque d'endommager l'appareil et entraîne l'annulation de sa garantie.
- En cas d'intervention sur les bornes 6 et 7, il y a un risque de retour de courant électrique, de blessures, de dommages matériels ou de mort.
- Utiliser des câbles de section 2 x 1,5mm<sup>2</sup> minimum, de type RO2V, et de diamètre compris entre 8 et 13mm.
- Utiliser le presse étoupe pour le passage des câbles dans l'appareil. Les câbles utilisés pour les options et le câble d'alimentation doivent être maintenus séparément (risque d'interférences) à l'aide d'un collier à l'intérieur de l'appareil juste après les presse-étoupes.

- Cette option permet de déporter la fonction du bouton «marche/arrêt» grâce à un interrupteur installé à distance.
- Pour le raccordement, retirer le shunt des bornes 6 et 7 et brancher le câble de l'interrupteur en lieu et place (contact libre de potentiel, sans polarité 220-240V ~ 50Hz).

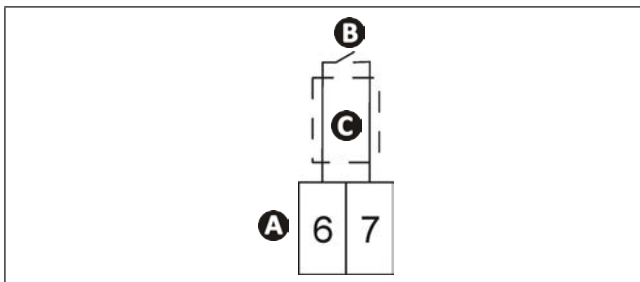

- ➊ A : Bornier pompe à chaleur
- ➋ B : Interrupteur «marche/arrêt» à distance
- ➌ C : Câble de connexion indépendant





## 2 Utilisation

### 2.1 I Principe de fonctionnement

#### 2.1.1 Circuit frigorifique

La pompe à chaleur permet de chauffer l'eau d'une piscine et l'air du local piscine. Cependant, les deux modes de chauffage ne peuvent être simultanés. En effet, en fonction des températures demandées par l'utilisateur, la pompe à chaleur assurera soit le chauffage de l'eau de la piscine, soit le chauffage d'un circuit d'eau destiné à alimenter la batterie de chauffage d'un déshumidificateur Zodiac® pour le chauffage de l'air. Dans l'hypothèse d'une demande simultanée, la priorité sera donnée au chauffage de l'air.

Toutefois, si la température du bassin décroît de façon trop importante (-5°C par rapport à la température de consigne «SP01»), la pompe à chaleur re-basculera sur le chauffage de l'eau de piscine.

FR

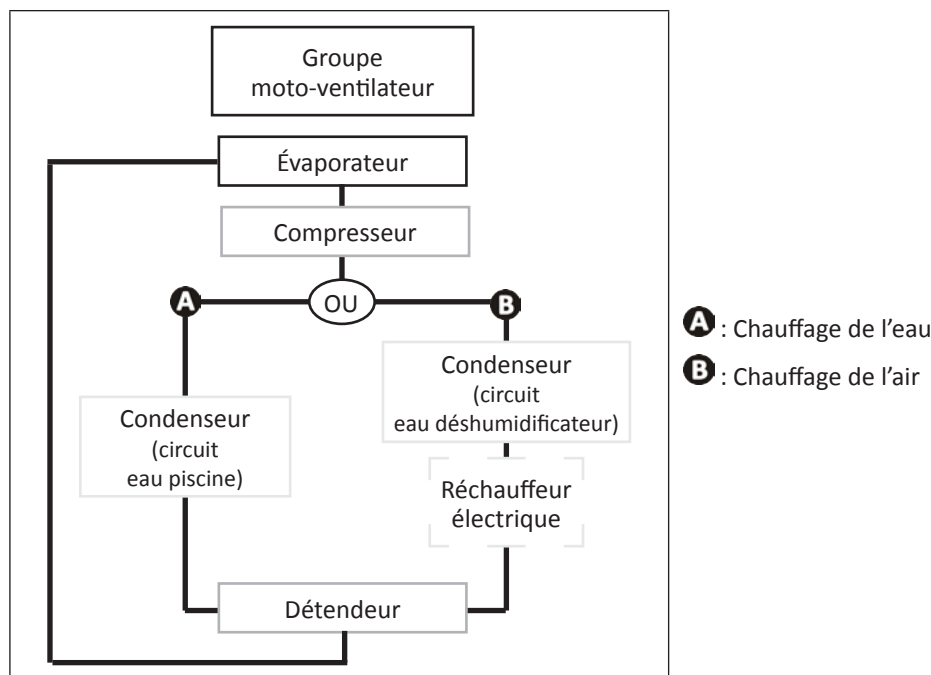

#### 2.1.2 Chauffage de l'eau de piscine

La pompe à chaleur utilise les calories (chaleur) de l'air extérieur pour réchauffer l'eau de la piscine. Le processus de réchauffement de la piscine jusqu'à la température souhaitée peut prendre plusieurs jours car il dépend des conditions climatiques, de la puissance de la pompe à chaleur et de l'écart entre la température de l'eau et la température souhaitée. Plus l'air est chaud et humide, plus la pompe à chaleur sera performante.









##### **Conseil : améliorer la montée et le maintien en température de votre bassin**

- Anticiper la mise en service de votre piscine suffisamment longtemps avant utilisation.
- Couvrir le bassin à l'aide d'une couverture (bâche à bulles, volet...), afin d'éviter les déperditions de chaleur.
- Profiter d'une période avec des températures extérieures douces (en moyenne > à 10 °C la nuit), elle sera encore plus efficace si elle fonctionne pendant les heures les plus chaudes de la journée.
- Garder l'évaporateur propre.
- Régler la température désirée et laisser la pompe à chaleur fonctionner (mettre le point de consigne au maximum ne fera pas chauffer l'eau plus vite).









#### 2.1.3 Chauffage de l'air

La pompe à chaleur permet également de restituer les calories captées dans l'air extérieur à un circuit d'eau déshumidificateur, qui lors de son passage dans la batterie eau chaude incluse dans le déshumidificateur, contribue au réchauffage de l'air du local. Le circuit d'eau déshumidificateur contribue ainsi à véhiculer la chaleur captée par la pompe à chaleur vers l'unité de déshumidification.

## 2.2 I Présentation de l'interface utilisateur

	<ul style="list-style-type: none"> <li>Appui court : revenir en arrière dans l'arborescence des menus ou quitter l'acquisition d'un paramètre.</li> <li>Appui court depuis l'écran d'accueil (voir image ci-dessous) pour afficher le gestionnaire d'alarmes (voir «4.2 I Affichage d'une alarme»).</li> <li>Appui long (3 secondes) : pour mettre en fonctionnement ou éteindre l'appareil lorsque celle-ci est sous tension.</li> </ul>
	<ul style="list-style-type: none"> <li>Touche directionnelle pour se déplacer vers la gauche d'un même affichage ou pour faire défiler les menus.</li> </ul>
	<ul style="list-style-type: none"> <li>Touche directionnelle pour se déplacer vers le haut.</li> </ul>
	<ul style="list-style-type: none"> <li>Touche directionnelle pour se déplacer vers le bas.</li> </ul>
	<ul style="list-style-type: none"> <li>Touche directionnelle pour se déplacer vers la droite.</li> </ul>
	<ul style="list-style-type: none"> <li>Appui court : valider la saisie d'un paramètre ou rentrer dans un menu ou sous-menu.</li> <li>Appui long (3 secondes) : accéder au menu des consignes (voir «2.3.5 Régler l'horloge de la pompe à chaleur (RTC)»).</li> </ul>

<pre> 0 1 / 0 1 / 2 0 1 7   0 9 : 5 8 T . I N L E T   :   3 8 . 2 ° C T . O U T L E T :   4 0 . 1 ° C T . P O O L    :   2 9 . 2 ° C           </pre> <div style="text-align: center;">  </div>
--

Symbole	Désignation	Fixe	Clignotant
	Mode chauffage de l'eau	En fonctionnement	/
	Mode chauffage de l'air	En fonctionnement	/
	Réchauffeur électrique / Résistance condenseur	En fonctionnement (réchauffeur électrique)	En fonctionnement (résistance condenseur)
	Compresseur	En fonctionnement	En temporisation
	Ventilateur	En fonctionnement	/
	Pompe de filtration	En fonctionnement	En temporisation
	Circulateur	En fonctionnement	En temporisation
	Mode dégivrage	En fonctionnement	/
	Alarme	/	Alarme active

## ➤ 2.3 I Mise en fonctionnement

### 2.3.1 Mise en fonctionnement du circuit piscine

- Vérifier qu'il n'y ait plus, ni outils, ni autres objets étrangers dans la machine,
- Vérifier que le panneau d'accès à la partie technique est bien refermé,
- Positionner les vannes de la façon suivante : vanne **B** ouverte en grand, vannes **A**, **C**, **D** et **E** fermées.

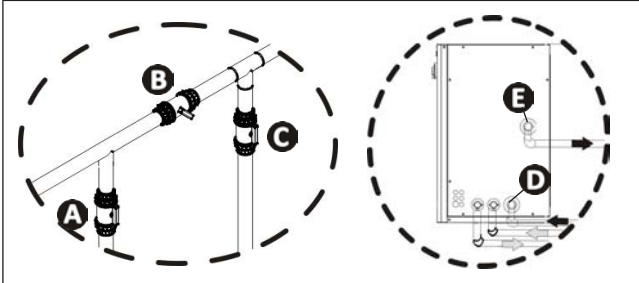

- A** : vanne d'entrée d'eau piscine
- B** : vanne de by-pass piscine
- C** : vanne de sortie d'eau piscine
- D** : vanne de réglage entrée d'eau piscine (facultative)
- E** : vanne de réglage sortie d'eau piscine (facultative)

FR



- **Un mauvais réglage du by-pass peut entraîner un dysfonctionnement de la pompe à chaleur.**

- Vérifier le serrage correct des raccords hydrauliques, et qu'il n'y ait pas de fuites.
- Vérifier la bonne stabilité de l'appareil.
- Mettre la circulation d'eau en fonctionnement.
- Fermer progressivement la vanne **B** de manière à augmenter de 150g (0,150 bar) la pression du filtre,
- Ouvrir en grand les vannes **A**, **C** et **D**, puis la vanne **E** de moitié (l'air accumulé dans le condenseur de la pompe à chaleur et dans le circuit de la filtration va se purger). Si les vannes **D** et **E** ne sont pas présentes, ouvrir la vanne **A** en grand et fermer de moitié la vanne **C**.

### 2.3.2 Mise en fonctionnement du circuit chauffage de l'air

- Ouvrir la vanne de remplissage du kit de raccordement hydraulique, voir «1.2.2 Circuit eau déshumidificateur» pour remplir le circuit d'eau déshumidificateur au niveau du vase d'expansion.
- En cas de risque de gel, ajouter de l'eau glycolée (maximum 20 %).
- Vérifier la pression à l'aide de la soupape manométrique, elle doit se situer entre 1 et 1,5 bars.
- Vérifier la purge de l'air sur les purgeurs automatiques (les bouchons des purgeurs doivent être desserrés).
- Une attention particulière doit être portée lors du remplissage du circuit d'eau du chauffage déshumidificateur. Une fois l'étape de remplissage et de purge effectuée, le circulateur doit afficher une puissance de 45W en fonctionnement.

### 2.3.3 Mise en fonctionnement de la pompe à chaleur



- S'assurer que le raccordement à l'horloge de la pompe de filtration a bien été réalisé, voir «1.3.3 Raccordement de la pompe de filtration (priorité chauffage)».

- Brancher électriquement la pompe à chaleur. Le message **CHECKING...** s'affiche quelques secondes, et la Led ON s'allume.
- L'écran affiche  quelques secondes puis la Led RUN s'allume pour confirmer le bon chargement du logiciel.
- Vérifier l'écran qui s'affiche :

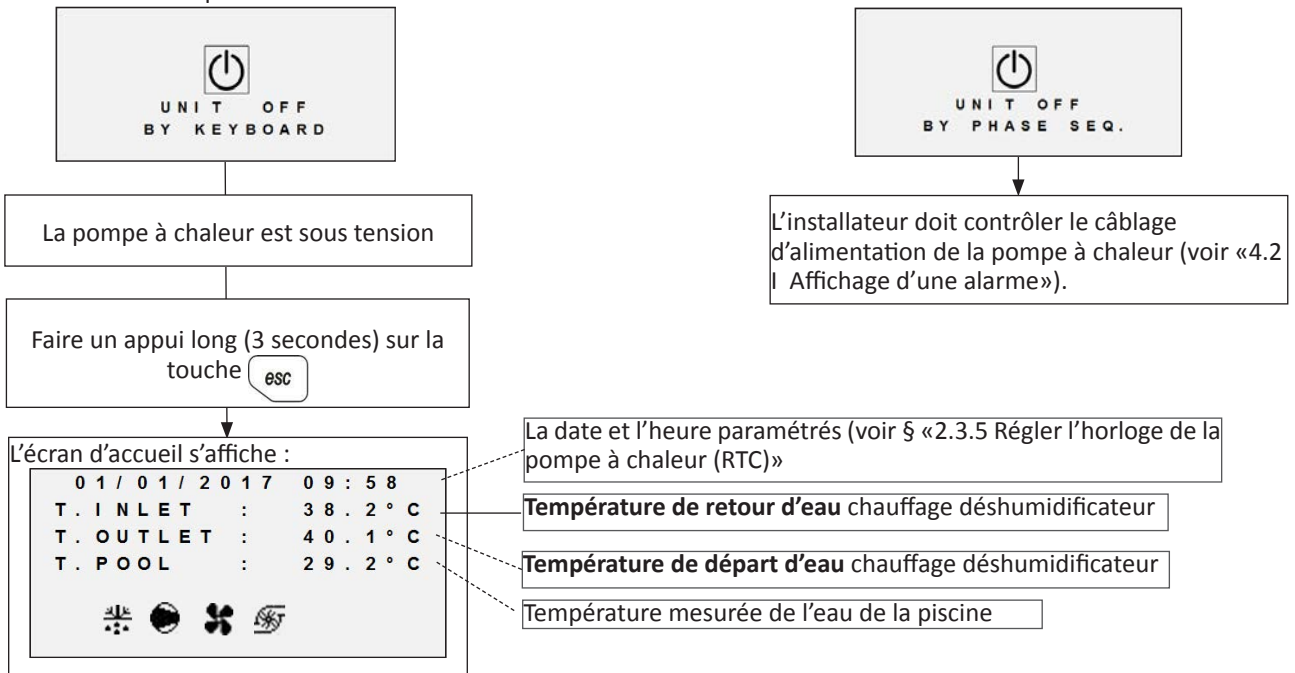







Si la pompe à chaleur est en veille, faire un appui court sur l'un des boutons de l'interface.







Vous avez la possibilité de changer la langue de l'interface : Français, Anglais ou Italien, voir § «2.3.4 Régler la langue de l'interface»

### 2.3.4 Régler la langue de l'interface





- Depuis l'écran d'accueil, faire un appui long de 3 secondes sur ,
- Sélectionner le «MENU INSTALLATION» et appuyer sur ,
- Sélectionner le menu «DIVERS» et appuyer sur ,
- Sélectionner le paramètre «PH09» et appuyer sur ,
- Choisir votre langue (Français, Anglais ou Italien) et appuyer sur ,
- Pour quitter, faire un appui court sur . Un second appui court sur  permet de revenir à l'affichage d'accueil.

### 2.3.5 Régler l'horloge de la pompe à chaleur (RTC)

- Depuis l'écran d'accueil, faire un appui long de 3 secondes sur .
- Un nouveau menu s'affiche, aller à «RTC» (horloge) à l'aide de  ou  puis valider par un appui court sur  : la date et l'heure s'affichent :

```

      S e t   R T C
1 5 / 0 3 / 2 0 1 7   0 8 : 3 1 : 4 5
  
```

- Utiliser  et  pour modifier les informations et valider par un appui court sur .
- Pour quitter, faire un appui court sur . Un second appui court sur  permet de revenir à l'affichage d'accueil.







#### Conseil : avoir un bon réglage de l'horloge

- Si l'appareil est hors tension au delà de 72h, il faut remettre à l'heure l'horloge (date et heure). Cela est important notamment pour consulter l'historique des alarmes le cas échéant.







### 2.3.6 Régler la température de consigne de l'eau de piscine

La demande en chauffage de l'eau de piscine est spécifiée par l'utilisateur par la saisie d'une température de consigne. Pour rappel, le cycle de chauffage de l'eau de piscine s'effectuera uniquement si la température de consigne est supérieure à la température de l'eau mesurée.



- Par défaut la température de consigne est réglée à 28 °C.
- Depuis l'écran d'accueil, faire un appui long de 3 secondes sur .
- Un nouveau menu s'affiche, sélectionner «UTILISATEUR» à l'aide de  ou  puis valider par un appui court sur  : la température de consigne SP01 s'affiche :

```

      U S E R   M E N U
S P 0 1 :      2 8 . 0 ° C
P S d 1 :      0
  
```

- Lorsque le paramètre SP01 est sélectionné (noirci), pour modifier la valeur, faire un appui court sur . Le paramètre SP01 clignotera.
- Ajuster la valeur avec  et  puis valider par un appui court sur .
- Pour quitter, faire un appui court sur . Un second appui court sur  permet de revenir à l'affichage d'accueil.

### 2.3.7 Verrouillage / déverrouillage du clavier

- Faire un appui long de 3 secondes, simultanément sur  et .

UNLOCKED KEY

OU

LOCKED KEY



## 3 Maintenance

### 3.1 I Hivernage



- L'hivernage est impératif si la pompe à chaleur est arrêtée pendant la période hivernale, dans ce cas il est nécessaire d'hiverner tous les circuits pour éviter la casse du condenseur et/ou de l'échangeur à plaques, de son circulateur et du réchauffeur électrique, liée au gel. Ce cas n'est pas pris sous garantie.
- Pour éviter d'endommager l'appareil avec de la condensation, ne pas le couvrir hermétiquement.

- Couper l'alimentation électrique,
- Ouvrir la vanne **B**, voir schéma «1.2 I Raccordements hydrauliques»,
- Fermer les vannes **A**, **C**, **F** et **G** et ouvrir les vannes **D** et **E** (si présentes),
- S'assurer qu'il n'y ait aucune circulation d'eau dans les 2 circuits de la pompe à chaleur,
- Vidanger les circuits eau piscine et eau déshumidificateur (risque de gel) en dévissant les raccords respectifs d'entrée et de sortie d'eau sur l'arrière de la pompe à chaleur,
- Dans le cas d'un hivernage complet de la piscine (arrêt complet du système de filtration, purge du circuit de filtration, voire vidange de la piscine) : revisser les raccords d'un tour pour éviter toute introduction de corps étranger dans les circuits de la pompe à chaleur,
- Dans le cas d'un hivernage uniquement de la pompe à chaleur (arrêt uniquement du chauffage, la filtration continue de fonctionner) : ne pas revisser les raccords mais mettre les bouchons (fournis) sur les entrées et sorties d'eau du condenseur et de l'échangeur.

### 3.2 I Entretien



- Un entretien général de l'appareil est recommandé au moins une fois par an, afin de vérifier le bon fonctionnement de l'appareil et de maintenir ses performances, ainsi que de prévenir éventuellement certaines pannes.
- Suivant la législation du pays où l'appareil est installé, il peut être demandé qu'un contrôle frigorifique soit effectué de manière régulière. Veuillez contacter votre revendeur.
- Ces actions sont à la charge de l'utilisateur et certaines doivent être réalisées par un technicien qualifié.

#### 3.2.1 Entretien à effectuer par l'utilisateur

- Veiller à ce qu'aucun corps étranger ne vienne obstruer les grilles de ventilation.
- Nettoyer l'évaporateur (pour emplacement voir § «5.3 I Dimensions et repérage») à l'aide d'un pinceau à poils souples et d'un jet d'eau douce (débrancher le câble d'alimentation), ne pas plier les ailettes métalliques.
- Ne pas utiliser de jet d'eau haute pression. Ne pas arroser l'appareil avec de l'eau salée ou chargée en minéraux.
- Nettoyer l'extérieur de l'appareil, ne pas utiliser de produit à base de solvants, nous mettons à votre disposition en option un kit de nettoyage spécifique : le PAC NET, voir § «5.1 I Descriptif».

#### 3.2.2 Entretien à effectuer par un technicien qualifié

- Contrôler le bon fonctionnement de la régulation.
- Vérifier le bon écoulement des condensats lors du fonctionnement de l'appareil.
- Contrôler les organes de sécurité.
- Vérifier le raccordement des masses métalliques à la terre.
- Vérifier le serrage et les connexions des câbles électriques et l'état de propreté du coffret électrique.
- Vérifier l'étanchéité des circuits hydrauliques (piscine et déshumidification).



## 4 Résolution de problème





- Avant de contacter votre revendeur, nous vous invitons à procéder à de simples vérifications en cas de dysfonctionnement à l'aide des tableaux suivants.
- Si le problème persiste, contacter votre revendeur.
- : Actions réservées à un technicien qualifié

### 4.1 I Comportements de l'appareil





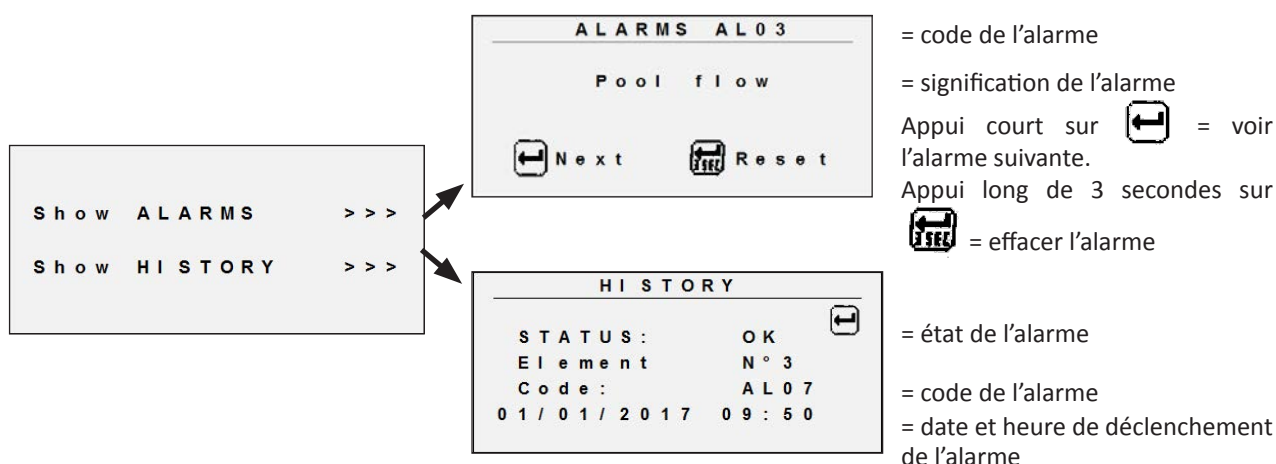

FR

L'appareil ne se met pas en chauffe tout de suite	<ul style="list-style-type: none"> <li>• Au démarrage, l'appareil reste 3 minutes en « pause » avant de se mettre en fonctionnement.</li> <li>• Lorsque la température de consigne est atteinte, la pompe à chaleur s'arrête de chauffer: la température de l'eau est supérieure ou égale à la température de consigne.</li> <li>• Quand le débit d'eau est nul ou insuffisant, la pompe à chaleur s'arrête : vérifier que l'eau circule correctement dans la pompe à chaleur, et que les raccordements hydrauliques ont bien été réalisés.</li> <li>• La pompe à chaleur s'arrête quand la température extérieure descend en dessous de -8 °C.</li> <li>• Il se peut que la pompe à chaleur ait détecté un défaut de fonctionnement (voir § «4.2 I Affichage d'une alarme»).</li> <li>• Si ces points ont été vérifiés et que le problème persiste : contactez votre revendeur.</li> </ul>
L'appareil évacue de l'eau	<ul style="list-style-type: none"> <li>• Souvent appelés condensats. Cette eau est l'humidité contenue dans l'air qui se condense au contact de certains organes froids dans la pompe à chaleur, notamment au niveau de l'évaporateur. Plus l'air extérieur est humide, plus votre pompe à chaleur produira des condensats (votre appareil peut évacuer plusieurs litres d'eau par jour). Cette eau est récupérée par le socle de la pompe à chaleur et évacuée par des orifices vers le sol.</li> <li>• Pour vérifier que l'eau ne vienne pas d'une fuite du circuit piscine au niveau de la pompe à chaleur, arrêter la pompe à chaleur et faire fonctionner la pompe de filtration pour que l'eau circule dans la pompe à chaleur. Si après une demi heure de l'eau continue à s'écouler par les évacuations des condensats, il y a une fuite d'eau dans la pompe à chaleur, contacter votre revendeur.</li> </ul>
L'évaporateur est pris en glace	<ul style="list-style-type: none"> <li>• Votre pompe à chaleur va bientôt se mettre en cycle de dégivrage pour faire fondre la glace.</li> <li>• Si votre pompe à chaleur n'arrive pas à dégivrer son évaporateur, elle va s'arrêter d'elle même, c'est que la température extérieure est trop basse (inférieure à -8 °C).</li> </ul>
L'appareil ne fonctionne pas	<ul style="list-style-type: none"> <li>•  S'il n'y a pas d'affichage, vérifier la tension d'alimentation et le fusible F1 (voir «4.4 I Schémas électriques»).</li> <li>• Lorsque la température de consigne est atteinte, la pompe à chaleur s'arrête de chauffer: la température de l'eau est supérieure ou égale à la température de consigne.</li> <li>• Quand le débit d'eau est nul ou insuffisant, la pompe à chaleur s'arrête : vérifier que l'eau circule correctement dans la pompe à chaleur.</li> <li>• La pompe à chaleur s'arrête quand la température extérieure descend en dessous de -8 °C.</li> <li>• Il se peut que la pompe à chaleur ait détecté un défaut de fonctionnement (voir § «4.2 I Affichage d'une alarme»).</li> </ul>
L'appareil fonctionne mais l'eau ne monte pas en température	<ul style="list-style-type: none"> <li>• Il se peut que la pompe à chaleur ait détecté un défaut de fonctionnement (voir § «4.2 I Affichage d'une alarme»).</li> <li>• Vérifier que la vanne de remplissage automatique ne soit pas bloquée en position ouverte, cela apporterait en continu de l'eau froide dans le bassin, et empêcherait la montée en température.</li> <li>• Il y a trop de déperdition de chaleur car l'air est frais, installer une couverture isotherme sur votre piscine.</li> <li>• La pompe à chaleur n'arrive pas à capter assez de calories car son évaporateur est encrassé, le nettoyer pour lui redonner ses performances (voir § «3.2 I Entretien»).</li> <li>• Vérifier que l'environnement extérieur ne nuit pas au bon fonctionnement de la pompe à chaleur (voir § «1 Installation»).</li> <li>•  Vérifier que la pompe à chaleur est bien dimensionnée pour ce bassin et son environnement.</li> </ul>
Le ventilateur tourne mais le compresseur s'arrête de temps en temps sans message d'erreur	<ul style="list-style-type: none"> <li>• La pompe à chaleur n'arrive pas à capter assez de calories car son évaporateur est encrassé, le nettoyer pour lui redonner ses performances (voir § «3.2 I Entretien»).</li> </ul>
L'appareil fait disjoncter	<ul style="list-style-type: none"> <li>•  Vérifier que le disjoncteur soit bien dimensionné et que la section de câble utilisée est correcte (voir § «5.2 I Caractéristiques techniques»).</li> <li>•  La tension d'alimentation est trop faible, contacter votre fournisseur d'électricité.</li> </ul>



## 4.2 I Affichage d'une alarme

- Une alarme est signalée par le clignotement du symbole  sur l'écran d'accueil.
- Faire un appui court sur  pour entrer dans le menu «Alarmes». 2 types d'information s'affichent :



Affichage	Causes possibles	Solutions
<b>AC01</b> Heures de fonctionnement compresseur	<ul style="list-style-type: none"> <li>• Le nombre d'heures de fonctionnement est atteint par le composant.</li> <li>• Possibilité de nécessité d'une maintenance sur le composant.</li> <li>• L'appareil continuera de fonctionner</li> </ul>	L'appareil continuera de fonctionner
<b>AC23</b> Thermostat résistance	Température atteinte sur la résistance trop haute (63 °C).	Réarmer manuellement le thermostat de sécurité. 
<b>AF01</b> Heures de fonctionnement ventilateur	<ul style="list-style-type: none"> <li>• Le nombre d'heures de fonctionnement est atteint par le composant.</li> <li>• Possibilité de nécessité d'une maintenance sur le composant.</li> </ul>	L'appareil continuera de fonctionner
<b>AL03</b> Contrôleur de débit	Absence ou faible débit d'eau dans le circuit piscine.	<ul style="list-style-type: none"> <li>• Vérifier que la pompe de filtration soit en marche,</li> <li>• Vérifier le statut ouverture/fermeture des vannes (by-pass ...),</li> <li>• Vérifier le sens des entrée/sortie d'eau au niveau des raccords.</li> <li>• Une fois tous points vérifiés,  vérifier le contrôleur de débit.</li> </ul>
<b>AL04</b> Défaut haute pression du circuit frigorifique	Echangeur à plaque ou échangeur piscine encrassé.	 Nettoyer l'échangeur à eau.
	Mauvais débit d'eau (circuit piscine ou circuit déshumidificateur).	<ul style="list-style-type: none"> <li>•  Augmenter le débit du circuit piscine à l'aide du by-pass, vérifier que le filtre piscine n'est pas colmaté.</li> <li>• Vérifier le débit du circuit déshumidificateur, le circulateur doit afficher 45W.</li> <li>• Vérifier la pression de circuit chauffage deshu (entre 1 et 1,5 bar), voir § «2.3.2 Mise en fonctionnement du circuit chauffage de l'air»</li> </ul>
	Émulsion d'air et d'eau passée dans l'appareil.	 Vérifier le circuit hydraulique piscine.
	Contrôleur de débit bloqué.	 Vérifier le contrôleur de débit.
	Panne frigorifique.	Faire intervenir un technicien agréé.



Affichage	Causes possibles	Solutions
<b>AL05</b> Défaut basse pression du circuit frigorifique	Evaporateur encrassé ou obstrué.	Nettoyer l'évaporateur et supprimer les obstacles devant l'évaporateur.
	Défaut d'air ventilé.	 Vérifier le bon fonctionnement du ventilateur.
	Panne frigorifique.	Faire intervenir un technicien agréé.
<b>AL06</b> Défaut débit d'eau chauffage	Absence ou faible débit d'eau dans le circuit déshumidificateur.	Absence de l'alarme (shunt entre les bornes 20-21).
<b>AL07</b> Défaut d'ordre de phase (sur modèles triphasés uniquement)	Non respect du câblage sur le bornier d'alimentation de l'appareil.	 Inverser les phases sur le bornier d'alimentation (appareil hors tension).
	Modification d'ordre des phases par le fournisseur d'électricité.	Faire intervenir un technicien qualifié, qui se rapprochera si nécessaire du fournisseur d'électricité pour savoir si modification a été apportée sur votre installation.
	Coupure d'alimentation momentanée d'une ou plusieurs phases.	
<b>AL09</b> antigel	Température de l'eau de piscine dans le condenseur (ST1) trop basse ( $\leq 0$ °C).	Vérifier le bon fonctionnement de la pompe de filtration (si defectueuse, vidanger le condenseur pour éviter la prise en gel).
<b>AL10</b> Limite fonctionnement (chauffage piscine)	Température extérieure trop basse $< -8$ °C. Condition impactant le cycle frigorifique de l'appareil. Seul le réchauffeur électrique assure le chauffage du circuit déshumidificateur.	Attendre que la température extérieure remonte ( $> -8$ °C) pour le ré-enclenchement du cycle frigorifique, en particulier en vue du chauffage piscine.
<b>AL11</b> Dégivrage	La sonde sur l'évaporateur (ST3) a atteint la température de $-5$ °C pendant 60 secondes. Le mode dégivrage est alors nécessaire.	Attendre la fin du cycle de dégivrage.
<b>AL12</b> RTC déchargée/cassée	<ul style="list-style-type: none"> <li>L'appareil est resté hors tension pendant plus de 72h = RTC déchargée</li> <li>RTC cassée</li> </ul>	<ul style="list-style-type: none"> <li>Remettre l'appareil sous tension et mettre à jour la date et l'heure (voir §»2.3.5 Régler l'horloge de la pompe à chaleur (RTC)«).</li> <li>En cas d'échec, contacter le service technique Zodiac®</li> </ul>
<b>AP01</b> Heures de fonctionnement circulateur	<ul style="list-style-type: none"> <li>Le nombre d'heures de fonctionnement est atteint par le composant.</li> <li>Possibilité de nécessité d'une manutention sur le composant.</li> <li>L'appareil continuera de fonctionner</li> </ul>	L'appareil continuera de fonctionner
<b>AP02</b> Heures de fonctionnement pompe		
<b>AR01</b> Heures de fonctionnement résistance 1	<ul style="list-style-type: none"> <li>Le nombre d'heures de fonctionnement est atteint par le composant.</li> <li>Possibilité de nécessité d'une manutention sur le composant.</li> <li>L'appareil continuera de fonctionner</li> </ul>	L'appareil continuera de fonctionner
<b>AR02</b> Heures de fonctionnement résistance 2		
<b>ES01</b> Sonde de température entrée échangeur de piscine ST1	Sonde hors-service ou déconnectée.	Reconnecter ou changer la sonde.
<b>ES02</b> Sonde de température extérieure ST2		
<b>ES03</b> Sonde de température évaporateur ST3		
<b>ES04</b> Sonde de température entrée échangeur à plaque ST7		
<b>ES05</b> Sonde de température sortie échangeur à plaque ST8		

## 4.3 I Menus complémentaires

- A partir de l'écran d'accueil, faire un appui court sur  pour entrer dans les menus.
- Faire défiler les menus par un appui court sur .

REGULATION	
Pool T. :	29.5 °C
SP pool :	32.0 °C
Inlet t. :	19.7 °C
SP room :	40.0 °C
Compressor :	ON

Température de l'eau de la piscine  
 Consigne de température sur l'eau de la piscine (SP = Set Point)  
 Température d'entrée de l'eau de chauffage du déshumidificateur  
 Consigne de température sur l'eau de chauffage du déshumidificateur  
 Etat du compresseur (ON = en fonctionnement/ OFF = arrêté)

DEFROST	
Coil T. :	12.7 °C
Setpoint :	-5.0 °C
Status :	OFF
Wait : 60 Act :	0

Température de l'évaporateur  
 Température de déclenchement du mode dégivrage  
 Statut du mode dégivrage (ON = en fonctionnement/ OFF = arrêté)  
 Paramètres de décompte avant lancement du dégivrage (60 secondes)

- Le mode dégivrage s'activera si la température de l'évaporateur est inférieure ou égale à la température de déclenchement pendant une durée de 60 secondes.



Le dégivrage s'effectue par inversion du cycle frigorifique. Le dégivrage s'achève si :

- La durée de dégivrage (paramètre de la machine non modifiable par l'utilisateur) est écoulee (600 secondes).
- La température de l'évaporateur repasse au dessus d'une température donnée (paramètre de la machine non modifiable par l'utilisateur). Cette température est de 10°C.

FANS	
Coil T. :	12.7 °C
Status :	ON
Inverter :	80.0 %

Température de l'évaporateur  
 Etat du ventilateur (ON = en fonctionnement/ OFF = arrêté)  
 Ne pas en tenir compte

PUMP	
Refresh :	WAIT
Status :	ON

CIRCULATOR	
Status :	OFF

Statut de la pompe de filtration (ON = en fonctionnement/ OFF = arrêté)

Statut du circulateur (ON = en fonctionnement/ OFF = arrêté)



Le circulateur fonctionne uniquement en configuration chauffage eau déshumidificateur.

HEATERS	
Heater 1 :	OFF
Heater 2 :	OFF
Mod. PWM :	0.0 %
Thermal :	OFF

Statut du réchauffeur électrique (ON = en fonctionnement/ OFF = arrêté)  
 Ne pas en tenir compte  
 Ne pas en tenir compte  
 Ne pas en tenir compte

SENSORS	
Outdoor T :	21.0 °C
Pool T. :	29.5 °C
Coil T. :	12.8 °C
Inlet T. :	20.0 °C
Out T. :	19.9 °C
Flow :	0

Température de l'air extérieure (air ambiant) (ST1)  
 Température de l'eau de la piscine (ST2)  
 Température de l'évaporateur (ST3)  
 Température d'entrée de l'eau de chauffage du déshumidificateur (ST7)  
 Température de sortie de l'eau de chauffage du déshumidificateur (ST8)  
 Ne pas en tenir compte

## 4.4 I Schémas électriques

### 4.4.1 Schéma électrique pour modèles monophasés

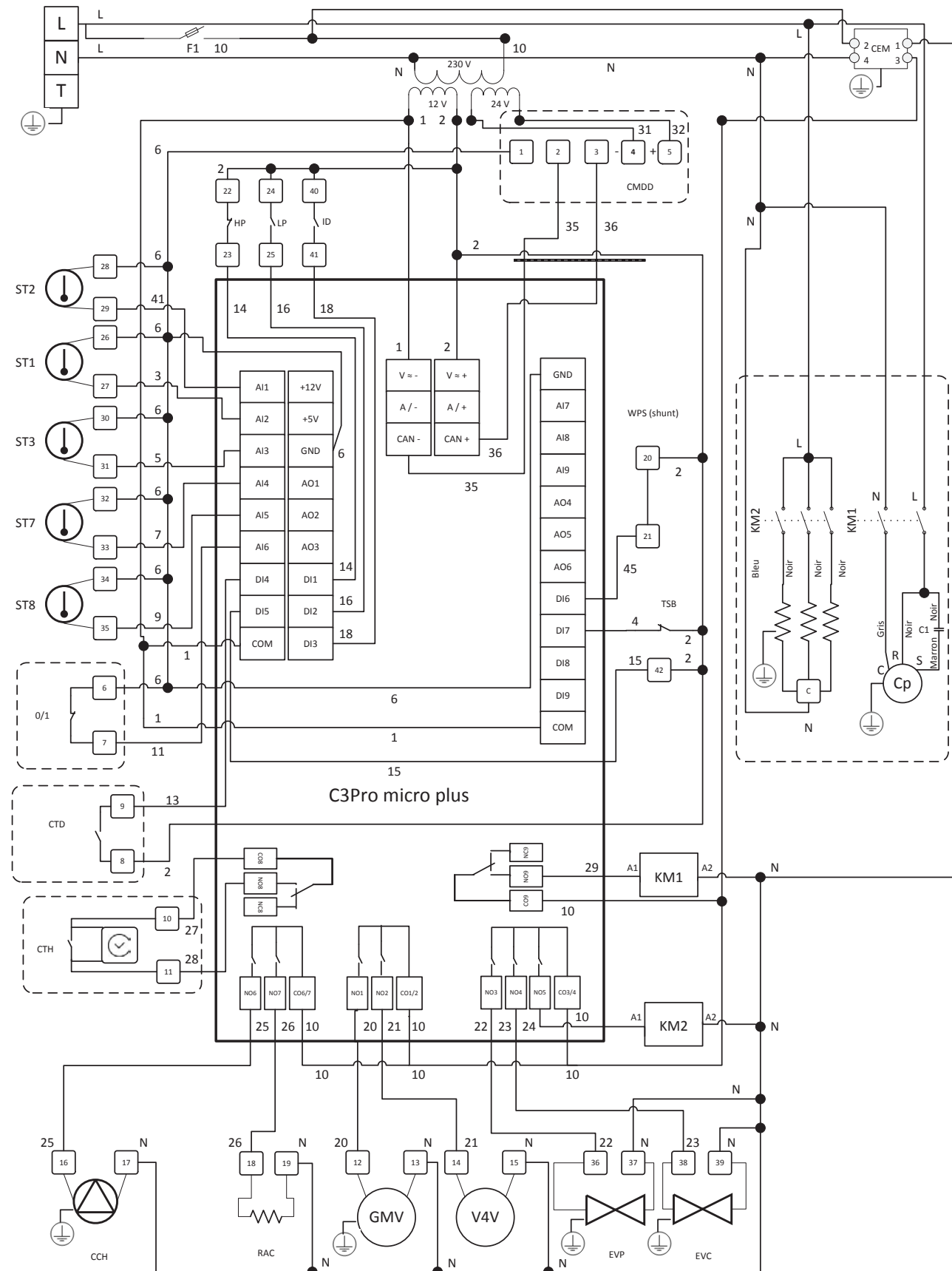

FR

### 4.4.2 Schéma électrique pour modèles triphasés

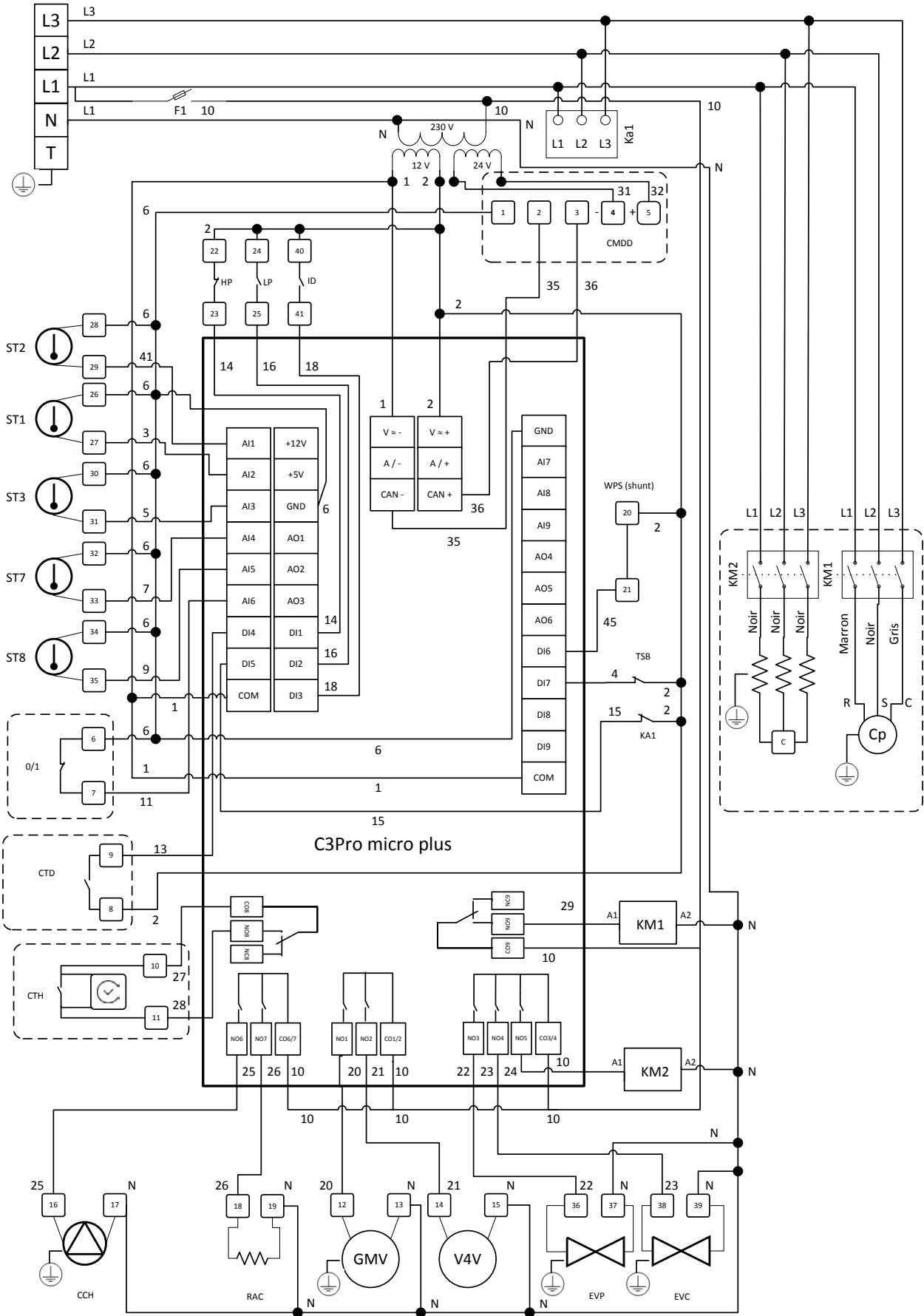

Symbole	Désignation
KA1	Contrôleur d'ordre de phase
KM1	Contacteur compresseur
KM2	Contacteur réchauffeur électrique
C1	Condensateur 80µf
F1	fusible 3,15A 5x20
LP	Pressostat basse pression
HP	Pressostat haute pression
WPS	Pressostat circuit eau déshumidificateur
GMV	Motoventilateur
V4V	Vanne 4 voies
CCH	Circulateur eau déshumidificateur
EVP	Electrovanne circuit eau piscine
EVC	Electrovanne circuit eau déshumidificateur
ID	Contrôleur de débit
ST1	Sonde de température eau piscine
ST2	Sonde de température air extérieur
ST3	Sonde de température évaporateur
ST7	Sonde de température entrée eau déshumidificateur
ST8	Sonde de température sortie eau déshumidificateur
O/1	«Marche/Arrêt» à distance
CTD	Contact thermostat déshumidificateur
CTH	Contact horloge pompe piscine
TSB	Thermostat de surchauffe réchauffeur électrique
CMDD	Commande déportée
L-N-T	Alimentation monophasée
L1-L2-L3-N-T	Alimentation triphasée
RAC	Résistance antigel condenseur eau piscine
Bleu	Fil de couleur bleue
Noir	Fil de couleur noire
Marron	Fil de couleur marron
Gris	Fil de couleur grise
CP	Compresseur
CEM	Filtre
C3Pro micro plus	Automate de régulation



## 5 Caractéristiques

### 5.1 I Descriptif

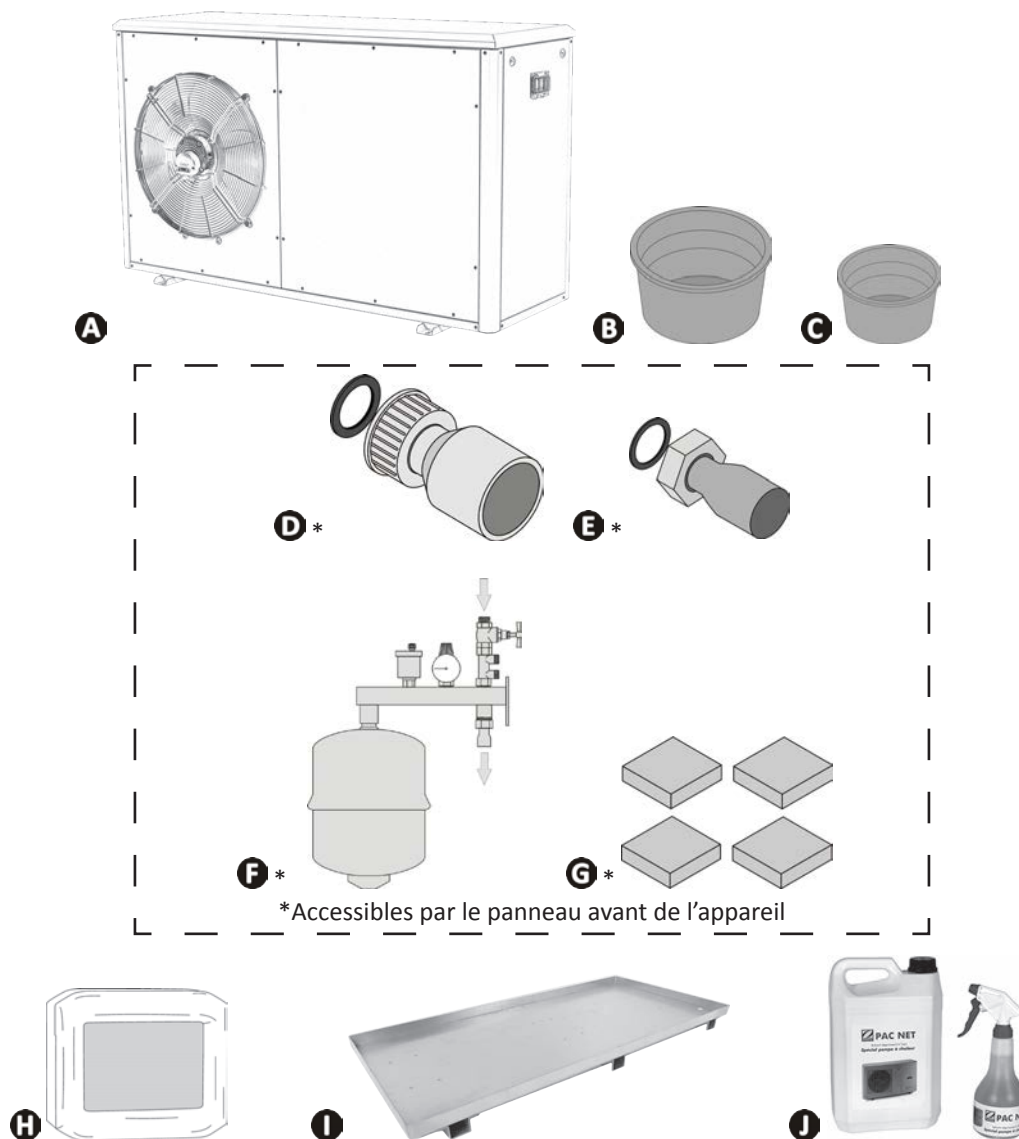

A	Z700 DUO	MD5	TD5	MD8	TD8
B	Bouchon condenseur circuit piscine (x2)	✓	✓	✓	✓
C	Bouchon échangeur circuit déshumidificateur (x2)	✓	✓	✓	✓
D	Raccord Ø50 + joint (x2)	✓	✓	✓	✓
E	Raccord Ø28 + joint (x2)	✓	✓	✓	✓
F	Kit de raccordement hydraulique chauffage air	✓	✓	✓	✓
G	Plots anti-vibratiles (x4)	✓	✓	✓	✓
H	Commande déportée	+	+	+	+
I	Bac à condensats	+	+	+	+
J	PAC NET (produit de nettoyage)	+	+	+	+

✓ : fourni + : disponible en accessoires

## 5.2 I Caractéristiques techniques

Z700 DUO		MD5	TD5	MD8	TD8
Températures de fonctionnement	air	de -8 à 38 °C			
	eau piscine	de 10 à 32 °C			
	eau déshumidificateur	de 10 à 50 °C			
Tension		220-240V - 50Hz	380-415 V - 50Hz	220-240V - 50Hz	380-415 V - 50Hz
Variation de tension acceptable		± 6 % (pendant le fonctionnement)			
Intensité absorbée maximale avec réchauffeur électrique	A	53,2	17,3	58,2	19,3
Section de câble minimale*		3 x 10	5 x 4	3 x 16	5 x 6
Circuit eau piscine		MD5	TD5	MD8	TD8
Pression d'épreuve	bar	3,06	3,06	3,06	3,06
	Pa	300 000	300 000	300 000	300 000
Pression de service	bar	1,53	1,53	1,53	1,53
	Pa	150 000	150 000	150 000	150 000
Perte de charge	bar	0,15	0,15	0,15	0,15
	mCE	1,5	1,5	1,5	1,5
Débit d'eau moyen	m <sup>3</sup> /h	6	6	6	6
Débit d'eau nominal (mini-max)	m <sup>3</sup> /h	4 à 8	4 à 8	4 à 8	4 à 8
Circuit eau déshumidificateur		MD5	TD5	MD8	TD8
Pression d'épreuve	bar	1	1	1	1
	Pa	100 000	100 000	100 000	100 000
Pression de service	bar	3	3	3	3
	Pa	300 000	300 000	300 000	300 000

\* Valeurs données à titre indicatif pour une longueur maximum de 20 mètres (base de calcul : NFC 15-100), doivent être impérativement vérifiées et adaptées selon les conditions d'installation et les normes du pays d'installation.

FR

### 5.3 I Dimensions et repérage

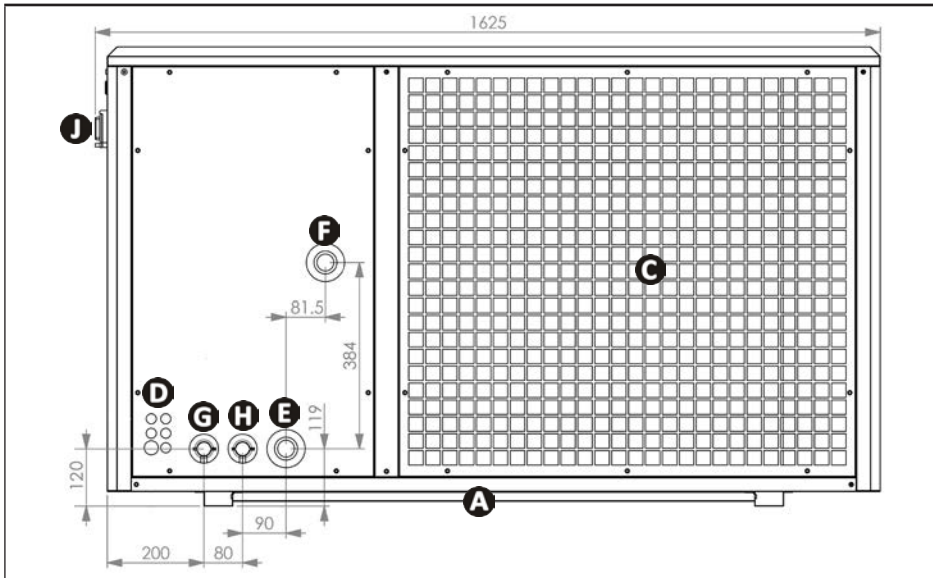

Face

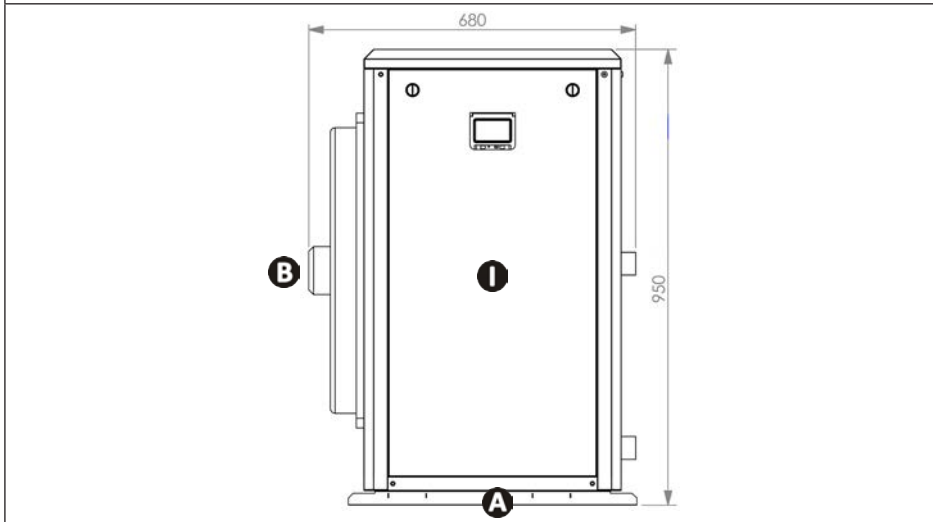

Côté

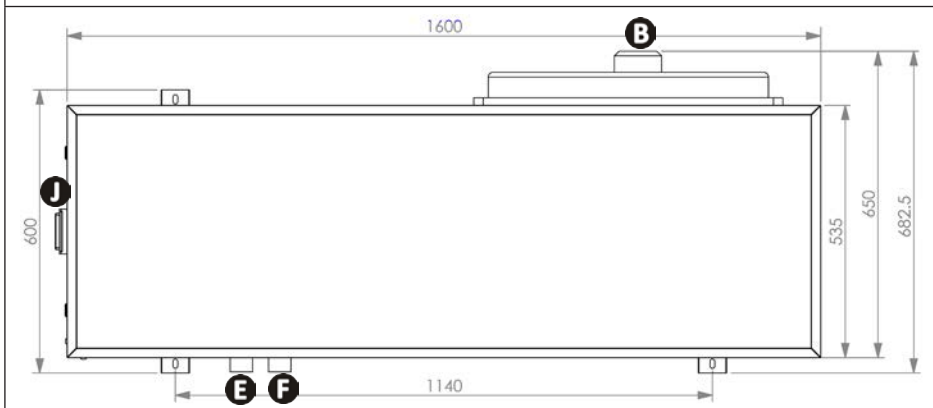

Dessus

- A** : Base
- B** : Ventilateur
- C** : Evaporateur
- D** : Presse étoupe
- E** : Entrée eau piscine
- F** : Sortie eau piscine
- G** : Entrée eau chauffage air
- H** : Sortie eau chauffage air
- I** : Porte d'accès technique
- J** : Interface utilisateur

Cotes hors tout



Votre revendeur  
*Your retailer*

Modèle appareil  
*Appliance model*

Numéro de série  
*Serial number*

Pour plus d'informations, enregistrement produit et support client :  
*For more information, product registration and customer support:*

**[www.zodiac.com](http://www.zodiac.com)**

