

Relais thermiques RTX³

Références : 4 166 40..57/60..77/83..90/4 167 03..10/23..31/
4 167 43..51/60..65/70..75/80..84/86..95



SOMMAIRE	PAGES
1. Description - Utilisation	1
2. Gamme.....	1
3. Cotes d'encombrement.....	1
4. Mise en situation - Raccordement.....	2
5. Caractéristiques générales	3
6. Conformités et Agréments	10
7. Courbes	11
8. Auxiliaires et Accessoires	18

1. DESCRIPTION - UTILISATION

. Dispositif de protection thermique du moteur, contre les surcharges, les temps de démarrage longs, les calages prolongés. Sensibilité à la perte de phase pour les versions différentielles.

Symbole:

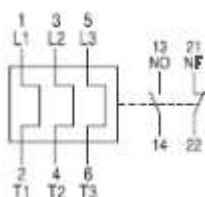

2. GAMME

Polarité:
. Tripolaire (3P).

Plage de réglage thermique:

RTX ³ 40	0.1~40 [A]
RTX ³ 65	9~65 [A]
RTX ³ 100	18~100 [A]
RTX ³ 150	45~150 [A]
RTX ³ 225	65~240 [A]
RTX ³ 400	85~400 [A]
RTX ³ 800	200~800 [A]

Tension assignée d'emploi:
. U_e = 690 [V] pour tous les produits.

Fréquence assignée:
. 50 / 60 [Hz].

3. COTES D'ENCOMBREMENT

RTX³ 40:

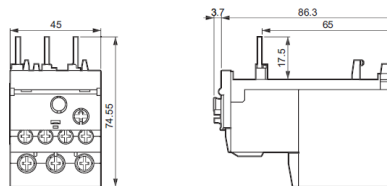

RTX³ 65:

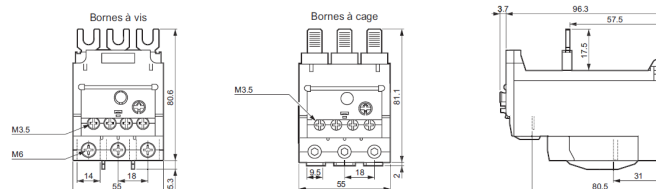

RTX³ 100:

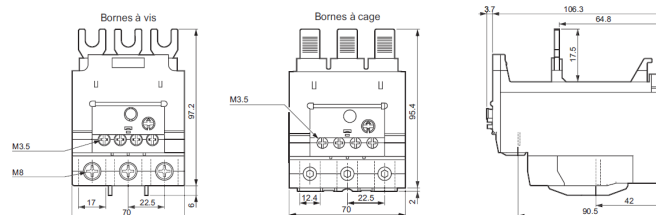

RTX³ 150:

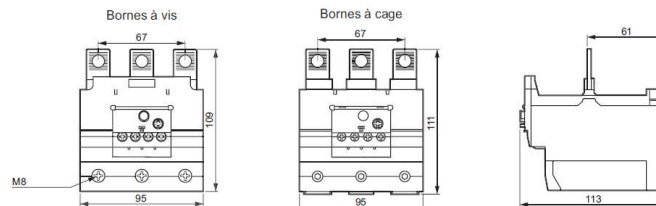

3. COTES D'ENCOMBREMENT (suite)

RTX³ 225:

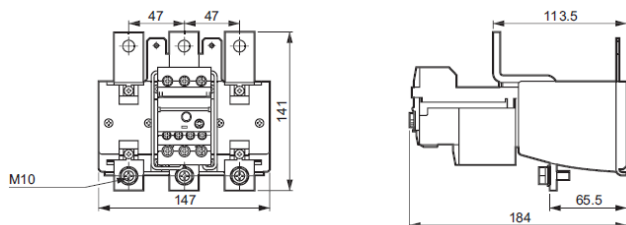

RTX³ 400:

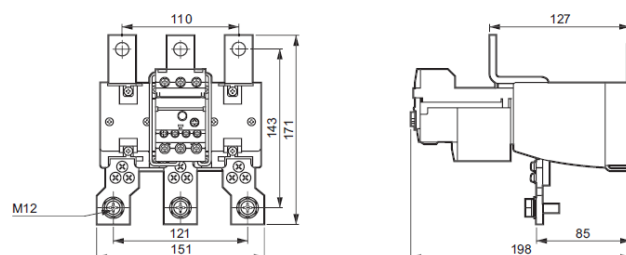

RTX³ 800:

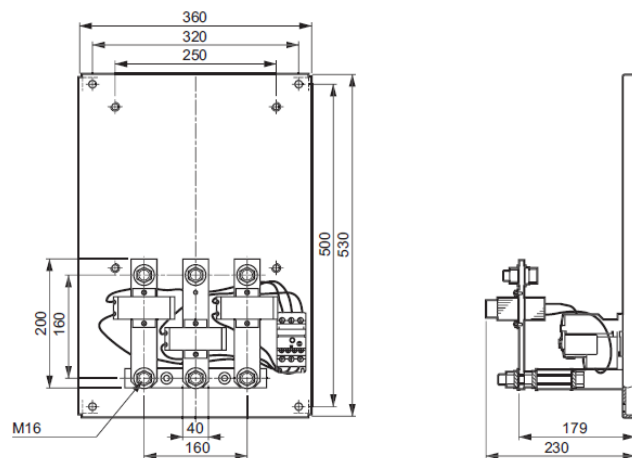

4. MISE EN SITUATION - RACCORDEMENT

Position de montage:

- . Plan vertical.
- . Connexion directe sous les contacteurs de puissance CTX³.

Positions de fonctionnement:

- . ± 30 [°] possible, par rapport à la verticale.

Alimentation:

- . Par le haut ou par le bas.

4. MISE EN SITUATION - RACCORDEMENT (suite)

Bornage: (jusqu'au RTX³ 150)

- . Bornes protégées contre les contacts directs (IP20).
- . Bornes à vis débrayables et imperdables.
- . Tête de vis : fendue et Pozidriv N°2.

Outils nécessaires:

- . Tournevis Pozidriv N°2 recommandé.
- . Tournevis Pozidriv N°3 (pour RTX³ 65 / 100 and 150).
- . Tournevis plat $\varnothing 5$ à $\varnothing 6$ [mm] Maximum.
- . Clé hexagonale (pour RTX³ 65 avec bornes à cage).
- . Clé hexagonale (pour RTX³ 100 / 150 avec bornes à cage).
- . Clé plate pour boulon M10 (RTX³ 225).
- . Clé plate pour boulon M12 (RTX³ 400).
- . Clé plate pour boulon M16 (RTX³ 800).

5. CARACTERISTIQUES GENERALES

Face avant:

. Par laser gris foncé ou tampographie:

- Marque: Legrand
- Gamme: RTX³ (taille)
- Courant assigné (en A)
- Marquage des bornes de puissance

RTX³ 40: (Exemple de marquage face avant)

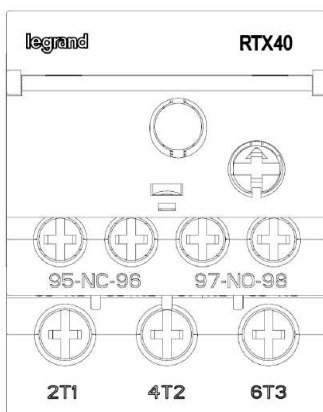

Face latérale gauche:

. Par étiquette d'identification.

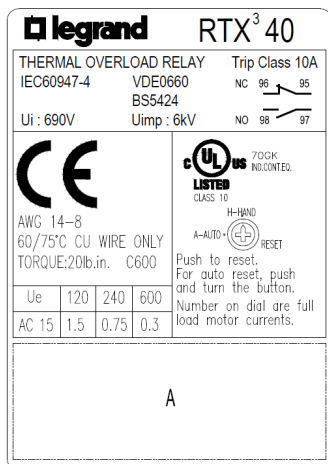

. Exemple zone "A":

- Référence
- Calibre
- Agréments
- Origine de fabrication
- Date de production

5. CARACTERISTIQUES GENERALES (suite)

Tension de tenue aux chocs / Tension d'isolement:

Type de produits	Tension de tenue aux chocs (Uimp)	Tension d'isolement (Ui)
RTX ³ 40	6 [kV]	Jusqu'à 690 [V]
RTX ³ 65	6 [kV]	Jusqu'à 690 [V]
RTX ³ 100	6 [kV]	Jusqu'à 690 [V]
RTX ³ 150	6 [kV]	690 [V]
RTX ³ 225	6 [kV]	690 [V]
RTX ³ 400	6 [kV]	690 [V]
RTX ³ 800	6 [kV]	690 [V]

Température de fonctionnement:

. Min. = -5°C. Max. = +40°C.

Température de stockage:

. Min. = -55°C. Max. = +80°C.

Compensation de la Température:

. Min. = -5°C. Max. = +40°C.

Poids:

RTX ³ 40	0.17 [kg]
RTX ³ 65	0.31/ 0.33 [kg]
RTX ³ 100	0.48 / 0.5 [kg]
RTX ³ 150	0.67 [kg]
RTX ³ 225	2.5 [kg]
RTX ³ 400	2.6 [kg]
RTX ³ 800	11.5 [kg]

Indice de protection: (Selon norme IEC 60 529)

. IP20.

Résistance au feu:

- . Selon norme UL = V0.
- . Selon norme IEC 695-2-1 = 960 [°C].

Résistance aux chocs: (Conformément à la norme IEC 68-2-7)

. 15 [gn] - 11 [ms].

Résistance aux vibrations:

- (Conformément à la norme IEC 68-2-6)
- . 6 [g].

Classe de déclenchement:

. Classe 10A.

Fonctions:

- . Indicateur de déclenchement.
- . Arrêt.
- . Test.
- . Réarmement et sélecteur de mode : Auto (A) / Manuel (H).

5. CARACTERISTIQUES GENERALES (suite)

Coordination:

- . Classe de déclenchement: 10A.
- . Type de bornes: bornes à vis.

Plage de réglage thermique - [A]	Relais Thermiques - RTX ³	Contacteurs de puissance - CTX ³	Unités de montage séparé
0.1~0.16	RTX ³ 40	CTX ³ 22 CTX ³ 40	4 165 91
0.16~0.25			
0.25~0.4			
0.4~0.63			
0.63~1			
1~1.6			
1.6~2.5			
2.5~4			
4~6			
5~8			
6~9			
7~10			
9~13			
12~18			
16~22			
28~25			
22~32			
28~40			4 165 92

- . Type de bornes: bornes à vis et bornes à cage.

Plage de réglage thermique - [A]	Relais Thermiques - RTX ³	Contacteurs de puissance - CTX ³	Unités de montage séparé
9~13	RTX ³ 65	CTX ³ 65	4 165 93 (Bornes à vis)
12~18			
16~22			
18~25			
24~36			
28~40			
34~50			
45~65			

5. CARACTERISTIQUES GENERALES (suite)

Coordination: (suite)

. Classe de déclenchement: 10A.

. Type de bornes: bornes à vis et bornes à cage.

Plage de réglage thermique - [A]	Relais Thermiques - RTX ³	Contacteurs de puissance - CTX ³	Unités de montage séparé
18~25	RTX ³ 100	CTX ³ 100	4 165 95 (Bornes à vis) 4 165 96 (Bornes à cage)
24~36			
28~40			
34~50			
45~65			
54~75			
63~85			
70~95			
80~100			

Plage de réglage thermique - [A]	Relais Thermiques - RTX ³	Contacteurs de puissance - CTX ³	Unités de montage séparé
45~65	RTX ³ 150	CTX ³ 150	4 165 97 (Bornes à vis) 4 165 98 (Bornes à cage)
54~75			
63~85			
80~105			
95~130			
110~150			

. Type de bornes: bornes à vis et bornes à cage.

Plage de réglage thermique - [A]	Relais Thermiques - RTX ³	Contacteurs de puissance - CTX ³	Unités de montage séparé
65~100	RTX ³ 225	CTX ³ 225	-
85~125			
100~160			
120~185			
160~240			

5. CARACTERISTIQUES GENERALES (suite)

Coordination: (suite)

- . Classe de déclenchement: 10A.
- . Type de bornes: bornes à vis.

Plage de réglage thermique - [A]	Relais Thermiques - RTX ³	Contacteurs de puissance - CTX ³	Unités de montage séparées
85~125	RTX ³ 400	CTX ³ 400	-
100~160			
120~185			
160~240			
200~330			
260~400			

Plage de réglage thermique - [A]	Relais Thermiques - RTX ³	Contacteurs de puissance - CTX ³	Unités de montage séparées
200~330	RTX ³ 800	CTX ³ 800	-
260~400			
400~630			
520~800			

5. CARACTERISTIQUES GENERALES (suite)

Coordination: Type 2

Moteur		Disjoncteur				Contacteur	Relais thermique			Test	
Puissance nominale (kW)	Courant nominal (A)	Type	Courant nominal (A)	Seuil magnétique (A)	Référence	Type	Type	Plage de réglage (A)	Référence	Courant de coupe circuit conditionnel I _q (kA)	Tension (V)
0,37	1,10	DX ³ -MA	1,6	20	4 098 76	CTX ³ 22 9A	RTX ³ 40	1- 1,6	4 166 45/65	15	400
0,55	1,5	DX ³ -MA	1,6	20	4 098 76	CTX ³ 22 9A	RTX ³ 40	1- 1,6	4 166 45/65	15	400
0,75	1,9	DX ³ -MA	2,5	32	4 098 77	CTX ³ 22 9A	RTX ³ 40	1,6 - 2,5	4 166 46/66	15	400
1,1	2,7	DX ³ -MA	4	50	4 098 78	CTX ³ 22 9A	RTX ³ 40	2,5 - 4	4 166 47/67	15	400
1,5	3,5	DX ³ -MA	4	50	4 098 78	CTX ³ 22 9A	RTX ³ 40	2,5 - 4	4 166 47/67	15	400
2,2	5	DX ³ -MA	6,3	80	4 098 79	CTX ³ 22 9A	RTX ³ 40	4 - 6	4 166 48/68	15	400
2,5	5,7	DX ³ -MA	6,3	80	4 098 79	CTX ³ 22 9A	RTX ³ 40	4 - 6	4 166 48/68	15	400
3	6,7	DX ³ -MA	10	125	4 098 80	CTX ³ 22 12A	RTX ³ 40	5 - 8	4 166 49/69	15	400
3,7	8	DX ³ -MA	10	125	4 098 80	CTX ³ 22 12A	RTX ³ 40	6 - 9	4 166 50/70	15	400
4	8,5	DX ³ -MA	10	125	4 098 80	CTX ³ 22 12A	RTX ³ 40	7 - 10	4 166 51/71	15	400
5,5	11	DX ³ -MA	12,5	160	4 098 81	CTX ³ 22 22A	RTX ³ 40	9 - 13	4 166 52/72	15	400
6,3	13	DX ³ -MA	16	200	4 098 82	CTX ³ 22 22A	RTX ³ 40	12 - 18	4 166 53/73	15	400
7,5	15	DX ³ -MA	16	200	4 098 82	CTX ³ 22 22A	RTX ³ 40	12 - 18	4 166 53/73	15	400
10	20	DX ³ -MA	25	320	4 098 83	CTX ³ 22 22A	RTX ³ 40	16 - 22	4 166 54/74	15	400
11	22	DX ³ -MA	25	320	4 098 83	CTX ³ 22 22A	RTX ³ 40	18 - 25	4 166 55/75	15	400
12,5	25	DX ³ -MA	25	320	4 098 83	CTX ³ 40 32A	RTX ³ 40	22 - 32	4 166 56/76	15	400
15	29	DX ³ -MA	40	500	4 098 84	CTX ³ 40 32A	RTX ³ 40	22 - 32	4 166 56/76	10	400
16	31	DX ³ -MA	40	500	4 098 84	CTX ³ 40 32A	RTX ³ 40	22 - 32	4 166 56/76	10	400
18,5	35	DX ³ -MA	40	500	4 098 84	CTX ³ 40 40A	RTX ³ 40	28 - 40	4 166 57/77	10	400
20	38	DX ³ -MA	40	500	4 098 84	CTX ³ 40 40A	RTX ³ 40	28 - 40	4 166 57/77	10	400
22	41	DX ³ -MA	63	880	4 098 85	CTX ³ 65 50A	RTX ³ 65	34 - 50	4 166 89 4 167 09	10	400
25	47	DX ³ -MA	63	880	4 098 85	CTX ³ 65 50A	RTX ³ 65	34 - 50	4 166 89 4 167 09	10	400
30	57	DX ³ -MA	63	880	4 098 85	CTX ³ 65 65A	RTX ³ 65	45 - 65	4 166 90 4 167 10	10	400
31,5	59	DX ³ -MA	63	880	4 098 85	CTX ³ 65 65A	RTX ³ 65	45 - 65	4 166 90 4 167 10	10	400

5. CARACTERISTIQUES GENERALES (suite)

Coordination: Type 2 (suite)

Moteur		Disjoncteur				Contacteur	Relais thermique			Test	
Puissance nominale (kW)	Courant nominal (A)	Type	Courant nominal (A)	Seuil magnétique (A)	Référence	Type	Type	Plage de réglage (A)	Référence	Courant de coupe circuit conditionnel I _q (kA)	Tension (V)
15	29	DPX ³ 160	40	400	4 200 82	CTX ³ 100 85A	RTX ³ 100	24 – 36	4 167 24/44	36	400
16	31	DPX ³ 160	40	400	4 200 82	CTX ³ 100 85A	RTX ³ 100	24 – 36	4 167 24/44	36	400
18,5	35	DPX ³ 160	40	400	4 200 82	CTX ³ 100 85A	RTX ³ 100	28 – 40	4 167 25/45	36	400
20	38	DPX ³ 160	40	400	4 200 82	CTX ³ 100 85A	RTX ³ 100	34 – 50	4 167 26/46	36	400
22	41	DPX ³ 160	63	630	4 200 83	CTX ³ 100 100A	RTX ³ 100	34 – 50	4 167 26/46	36	400
25	47	DPX ³ 160	63	630	4 200 83	CTX ³ 100 100A	RTX ³ 100	45 – 65	4 167 27/47	36	400
30	57	DPX ³ 160	63	630	4 200 83	CTX ³ 100 100A	RTX ³ 100	45 – 65	4 167 27/47	36	400
31,5	59	DPX ³ 160	63	630	4 200 83	CTX ³ 100 100A	RTX ³ 100	54 – 75	4 167 28/48	36	400
37	68	DPX ³ 160	100	1000	4 200 85	CTX ³ 150 130A	RTX ³ 150	54 – 75	4 167 61/71	36	400
40	74	DPX ³ 160	100	1000	4 200 85	CTX ³ 150 130A	RTX ³ 150	63 – 85	4 167 62/72	36	400
45	82	DPX ³ 160	100	1000	4 200 85	CTX ³ 150 130A	RTX ³ 150	63 – 85	4 167 62/72	36	400
50	92	DPX ³ 160	100	1000	4 200 85	CTX ³ 150 130A	RTX ³ 150	80 - 105	4 167 63/73	36	400
55	102	DPX ³ 160	125	1250	4 200 86	CTX ³ 150 150A	RTX ³ 150	95 - 130	4 167 64/74	36	400
63	115	DPX ³ 160	125	1250	4 200 86	CTX ³ 150 150A	RTX ³ 150	95 - 130	4 167 64/74	36	400

5. CARACTERISTIQUES GENERALES (suite)

Coordination: Type 2 (suite)

Moteur		Disjoncteur				Contacteur	Relais thermique			Test	
Puissance nominale (kW)	Courant nominal (A)	Type	Courant nominal (A)	Seuil magnétique (A)	Référence	Type	Type	Plage de réglage (A)	Référence	Courant de coupe circuit conditionnel I _q (kA)	Tension (V)
15	29	DPX ³ 160	40	140 - 400	4 201 22	CTX ³ 65 50A	RTX ³ 65	24 - 36	4 166 87 4 167 07	50	400
16	31	DPX ³ 160	40	140 - 400	4 201 22	CTX ³ 65 50A	RTX ³ 65	24 - 36	4 166 87 4 167 07	50	400
18,5	35	DPX ³ 160	40	140 - 400	4 201 22	CTX ³ 65 50A	RTX ³ 65	28 - 40	4 166 88 4 167 08	50	400
20	38	DPX ³ 160	40	140 - 400	4 201 22	CTX ³ 65 50A	RTX ³ 65	34 - 50	4 166 89 4 167 09	50	400
22	41	DPX ³ 160	63	220 - 630	4 201 23	CTX ³ 65 65A	RTX ³ 65	34 - 50	4 166 89 4 167 09	50	400
25	47	DPX ³ 160	63	220 - 630	4 201 23	CTX ³ 100 85A	RTX ³ 100	34 - 50	4 167 26/46	50	400
30	57	DPX ³ 160	63	220 - 630	4 201 23	CTX ³ 100 100A	RTX ³ 100	45 - 65	4 167 27/47	50	400
31,5	59	DPX ³ 160	63	220 - 630	4 201 23	CTX ³ 100 100A	RTX ³ 100	54 - 75	4 167 28/48	50	400
37	68	DPX ³ 250	100	350 - 1000	4 206 05	CTX ³ 100 100A	RTX ³ 100	63 - 85	4 167 29/49	50	400
40	74	DPX ³ 250	100	350 - 1000	4 206 05	CTX ³ 150 130A	RTX ³ 150	63 - 85	4 167 62/72	50	400
45	82	DPX ³ 250	100	350 - 1000	4 206 05	CTX ³ 150 130A	RTX ³ 150	63 - 85	4 167 62/72	50	400
50	92	DPX ³ 250	100	350 - 1000	4 206 05	CTX ³ 150 130A	RTX ³ 150	80 - 105	4 167 63/73	50	400
55	102	DPX ³ 250	100	350 - 1000	4 206 05	CTX ³ 150 150A	RTX ³ 150	95 - 130	4 167 64/74	50	400
63	115	DPX ³ 250	160	560 - 1600	4 206 07	CTX ³ 150 150A	RTX ³ 150	95 - 130	4 167 64/74	50	400
75	137	DPX ³ 250	160	560 - 1600	4 206 07	CTX ³ 225 185A	RTX ³ 225	100 - 160	4 167 82	50	400
90	164	DPX ³ 250	250	900 - 2500	4 206 09	CTX ³ 225 185A	RTX ³ 225	120 - 185	4 167 83	50	400
110	204	DPX ³ 250	250	900 - 2500	4 206 09	CTX ³ 225 225A	RTX ³ 225	160 - 240	4 167 84	50	400
132	238	DPX ³ 250	250	900 - 2500	4 206 09	CTX ³ 400 265A	RTX ³ 400	200 - 330	4 167 90	50	400
150	262	DPX ³ 630	320	1600 - 3200	4 220 29	CTX ³ 400 330A	RTX ³ 400	200 - 330	4 167 90	50	400
160	282	DPX ³ 630	320	1600 - 3200	4 220 29	CTX ³ 400 330A	RTX ³ 400	260 - 400	4 167 91	50	400
200	350	DPX ³ 630	400	2000 - 3200	4 220 30	CTX ³ 400 400A	RTX ³ 400	260 - 400	4 167 91	50	400
220	387	DPX ³ 630	400	1600 - 3200	4 220 30	CTX ³ 400 400A	RTX ³ 400	260 - 400	4 167 91	50	400
250	440	DPX ³ 630	500	1600 - 3200	4 220 31	CTX ³ 800 630A	RTX ³ 800	400 - 630	4 167 94	50	400

5. CARACTERISTIQUES GENERALES (suite)

Coordination: Type 2 (suite)

Moteur		Disjoncteur				Contacteur	Relais thermique			Test	
Puissance nominale (kW)	Courant nominal (A)	Type	Courant nominal (A)	Seuil magnétique (A)	Référence	Type	Type	Plage de réglage (A)	Référence	Courant de coupe circuit conditionnel I _q (kA)	Tension (V)
15	27	DPX ³ 160	40	140 - 400	4 201 22	CTX ³ 65 50A	RTX ³ 65	24 - 36	4 166 87 4 167 07	30	440
16	29	DPX ³ 160	40	140 - 400	4 201 22	CTX ³ 65 50A	RTX ³ 65	24 - 36	4 166 87 4 167 07	30	440
18,5	34	DPX ³ 160	40	140 - 400	4 201 22	CTX ³ 65 65A	RTX ³ 65	28 - 40	4 166 88 4 167 08	30	440
20	37	DPX ³ 160	40	140 - 400	4 201 22	CTX ³ 65 65A	RTX ³ 65	28 - 40	4 166 88 4 167 08	30	440
22	40	DPX ³ 160	40	140 - 400	4 201 23	CTX ³ 100 75A	RTX ³ 100	34 - 50	4 167 26/46	30	440
25	45	DPX ³ 160	63	220 - 630	4 201 23	CTX ³ 100 85A	RTX ³ 100	34 - 50	4 167 26/46	30	440
30	53	DPX ³ 160	63	220 - 630	4 201 23	CTX ³ 100 100A	RTX ³ 100	45 - 65	4 167 27/47	30	440
31,5	56	DPX ³ 160	63	220 - 630	4 201 23	CTX ³ 100 100A	RTX ³ 100	45 - 65	4 167 27/47	30	440
37	65	DPX ³ 250	100	350 - 1000	4 206 05	CTX ³ 100 100A	RTX ³ 100	54 - 75	4 167 28/48	50	440
40	71	DPX ³ 250	100	350 - 1000	4 206 05	CTX ³ 150 130A	RTX ³ 150	63 - 85	4 167 62/72	50	440
45	78	DPX ³ 250	100	350 - 1000	4 206 05	CTX ³ 150 130A	RTX ³ 150	63 - 85	4 167 62/72	50	440
50	88	DPX ³ 250	100	350 - 1000	4 206 05	CTX ³ 150 130A	RTX ³ 150	80 - 105	4 167 63/73	50	440
55	98	DPX ³ 250	100	350 - 1000	4 206 05	CTX ³ 150 150A	RTX ³ 150	80 - 105	4 167 63/73	50	440
63	110	DPX ³ 250	160	560 - 1600	4 206 07	CTX ³ 150 150A	RTX ³ 150	95 - 130	4 167 64/74	50	440
75	129	DPX ³ 250	160	560 - 1600	4 206 07	CTX ³ 225 185A	RTX ³ 225	100 - 160	4 167 82	50	440
90	157	DPX ³ 250	160	560 - 1600	4 206 07	CTX ³ 225 225A	RTX ³ 225	120 - 185	4 167 83	50	440
110	188	DPX ³ 250	250	900 - 2500	4 206 09	CTX ³ 400 265A	RTX ³ 400	160 - 240	4 167 89	50	440
132	218	DPX ³ 250	250	900 - 2500	4 206 09	CTX ³ 400 265A	RTX ³ 400	160 - 240	4 167 89	50	440
150	244	DPX ³ 630	320	1600 - 3200	4 220 29	CTX ³ 400 400A	RTX ³ 400	200 - 330	4 167 90	50	440
160	260	DPX ³ 630	320	1600 - 3200	4 220 29	CTX ³ 400 400A	RTX ³ 400	200 - 330	4 167 90	50	440
200	330	DPX ³ 630	400	1600 - 3200	4 220 30	CTX ³ 800 630A	RTX ³ 800	260 - 400	4 167 93	50	440
220	355	DPX ³ 630	400	1600 - 3200	4 220 30	CTX ³ 800 630A	RTX ³ 800	260 - 400	4 167 93	50	440
250	405	DPX ³ 630	500	1600 - 3200	4 220 31	CTX ³ 800 800A	RTX ³ 800	400 - 600	4 167 94	50	440

6. CONFORMITES ET AGREMENTS

Conformité aux normes:

- . Normes de références: IEC/EN 60 947-1, IEC/EN 60 947-4-1.
- . Certifications: CE, UL.

7. COURBES

Courbes de déclenchement:

RTX³ 40:

. Classe 10A.

- Démarrage à froid:

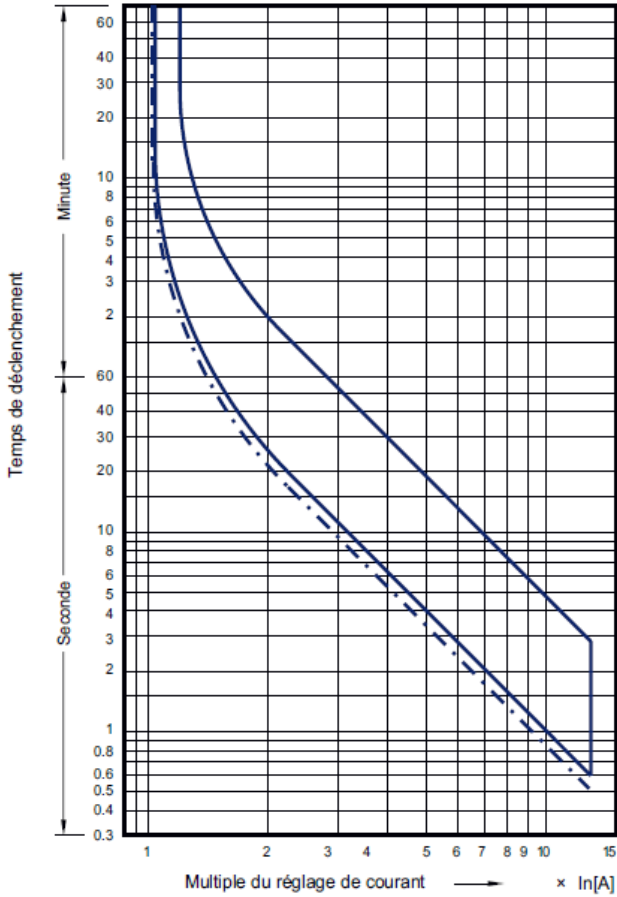

. Perte de phase *: -

7. COURBES (suite)

Courbes de déclenchement:

RTX³ 40: (suite)

. Classe 10A.

- Démarrage à chaud:

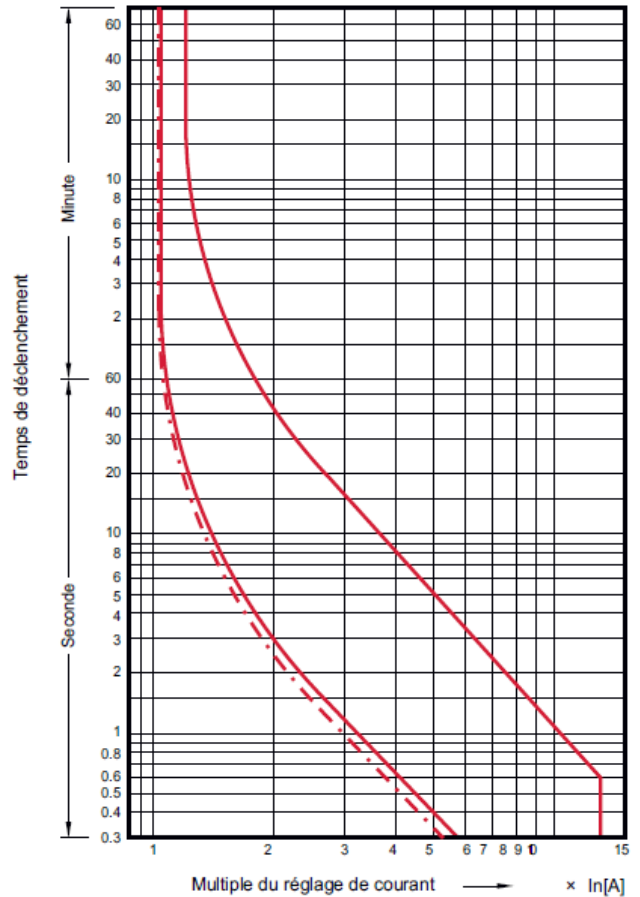

. Perte de phase *: -

7. COURBES (suite)

Courbes de déclenchement:

RTX³ 65:

. Classe 10A.

- Démarrage à froid:

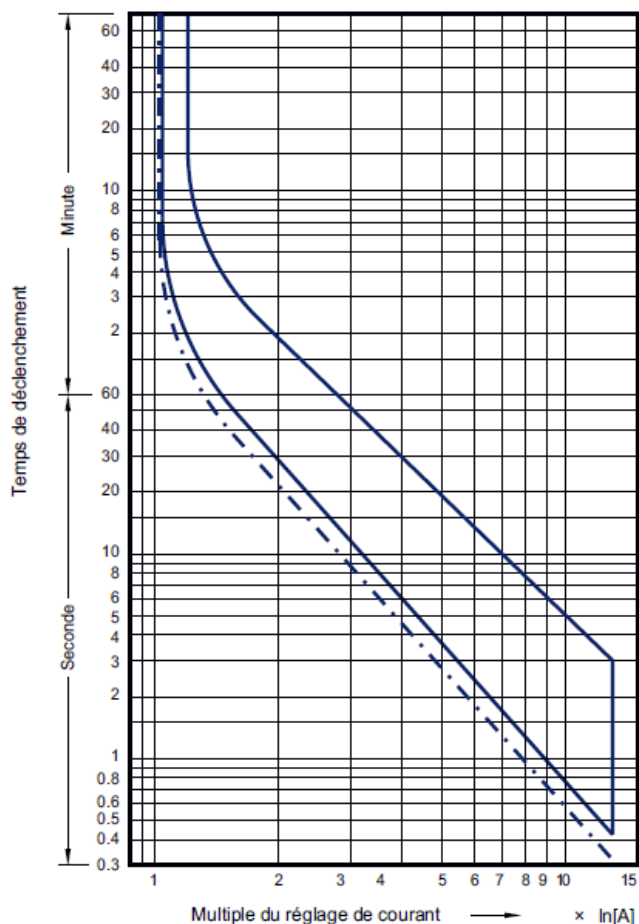

. Perte de phase *: - - - - -

7. COURBES (suite)

Courbes de déclenchement:

RTX³ 65: (suite)

. Classe 10A.

- Démarrage à chaud:

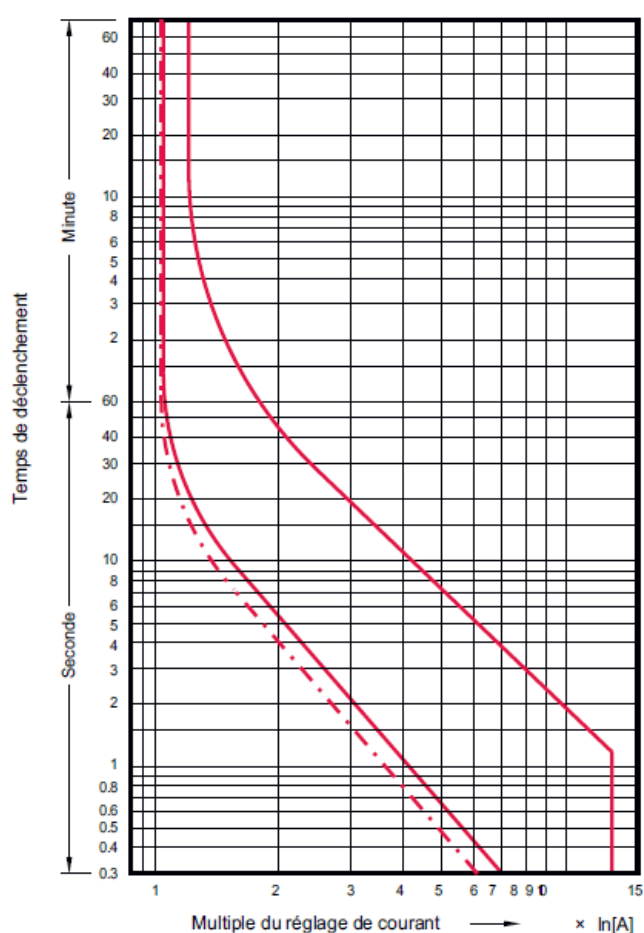

. Perte de phase *: - - - - -

7. COURBES (suite)

Courbes de déclenchement:

RTX³ 100:

. Classe 10A.

- Démarrage à froid:

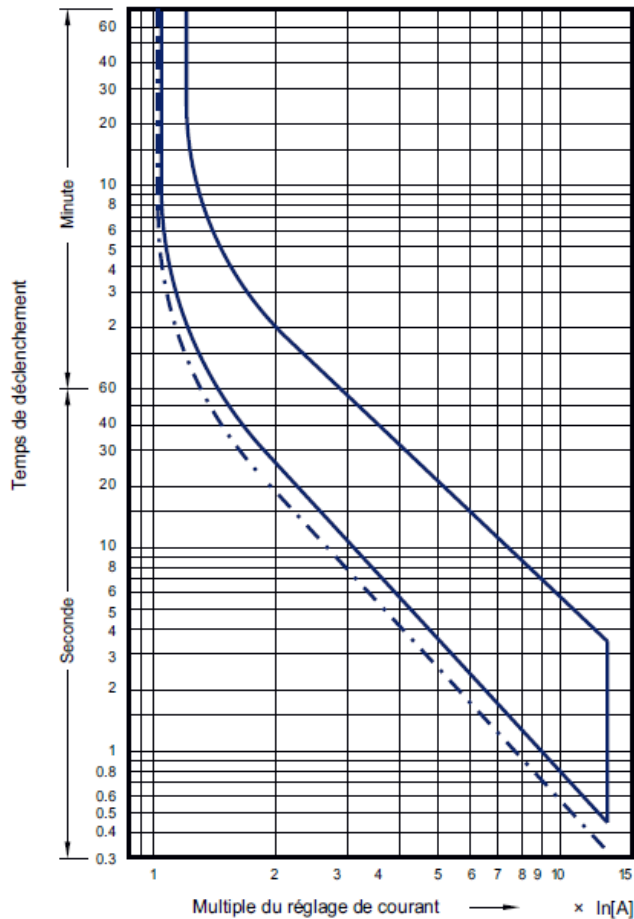

. Perte de phase *: - - - - -

7. COURBES (suite)

Courbes de déclenchement:

RTX³ 100: (suite)

. Classe 10A.

- Démarrage à chaud:

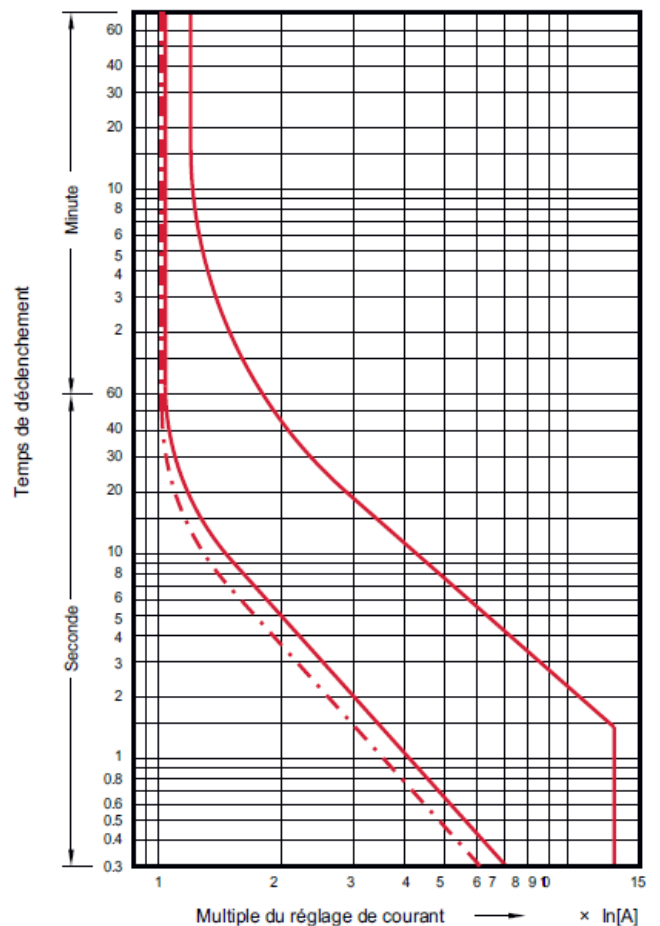

. Perte de phase *: - - - - -

7. COURBES (suite)

Courbes de déclenchement:

RTX³ 150:

. Classe 10A.

- Démarrage à froid:

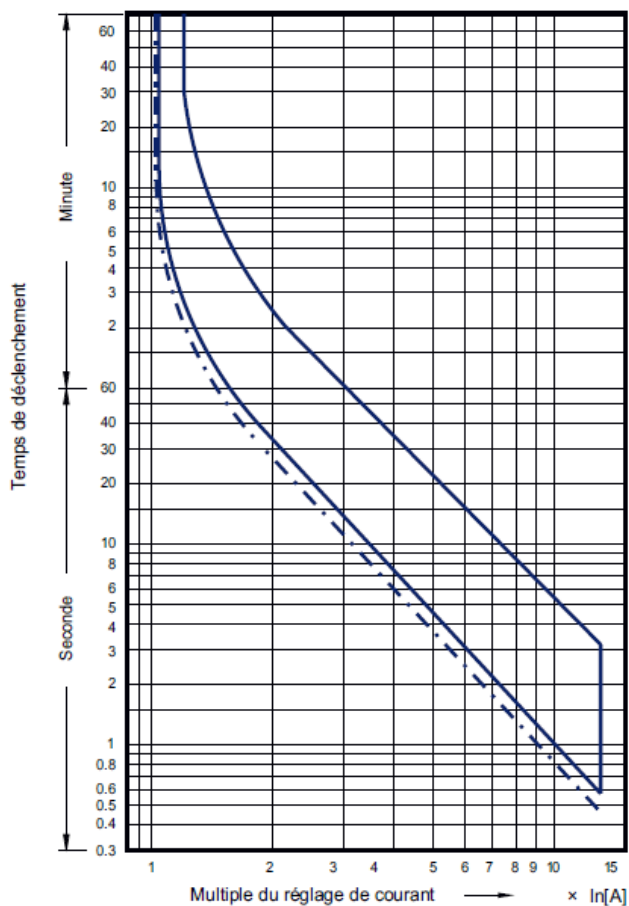

. Perte de phase *: - - - - -

7. COURBES (suite)

Courbes de déclenchement:

RTX³ 150: (suite)

. Classe 10A.

- Démarrage à chaud:

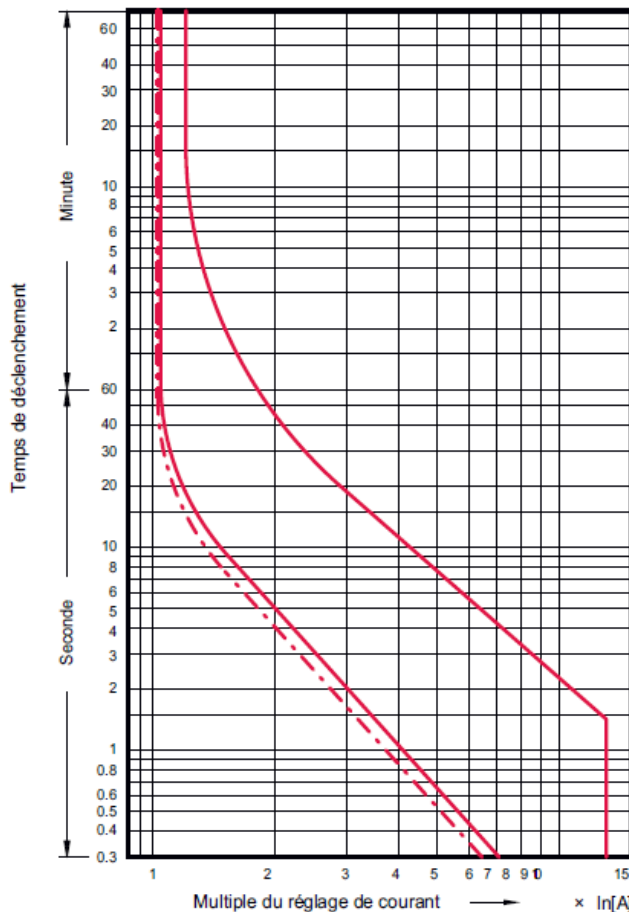

. Perte de phase *: - - - - -

7. COURBES (suite)

Courbes de déclenchement:

RTX³ 225:

. Classe 10A.

- Démarrage à froid:

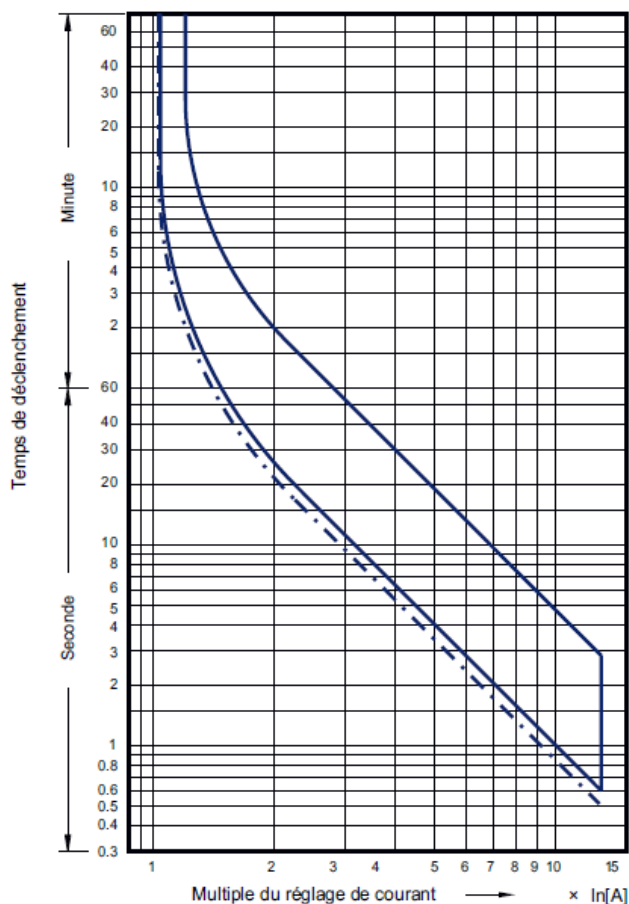

. Perte de phase *: - - - - -

7. COURBES (suite)

Courbes de déclenchement:

RTX³ 225: (suite)

. Classe 10A.

- Démarrage à chaud:

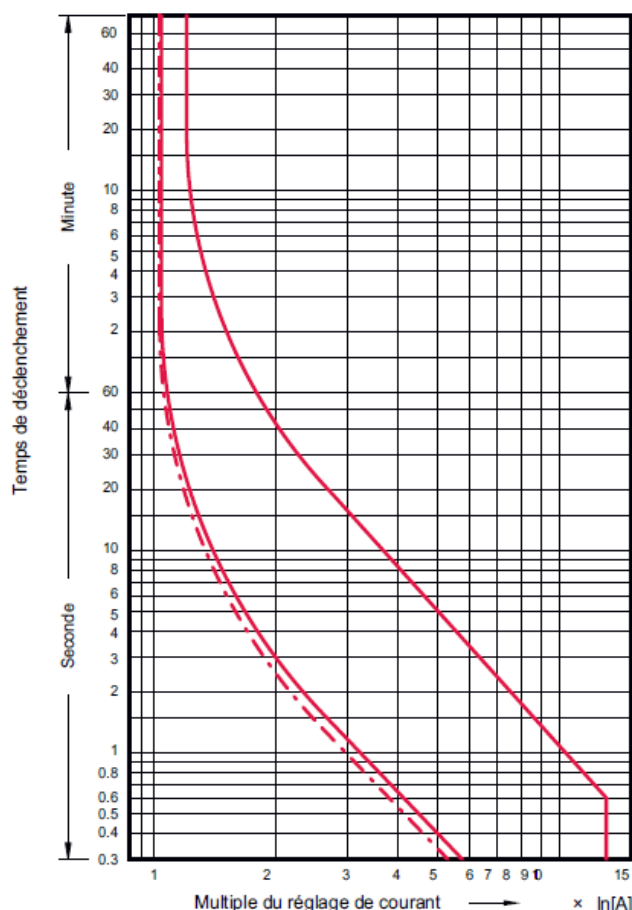

. Perte de phase *: - - - - -

7. COURBES (suite)

Courbes de déclenchement:

RTX³ 400:

. Classe 10A.

- Démarrage à froid:

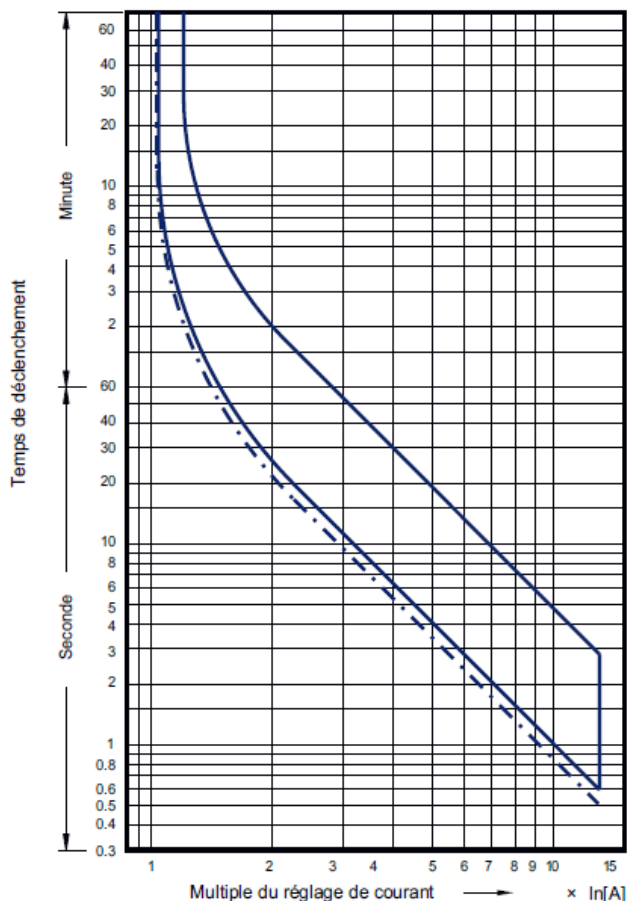

. Perte de phase *: - - - - -

7. COURBES (suite)

Courbes de déclenchement:

RTX³ 400: (suite)

. Classe 10A.

- Démarrage à chaud:

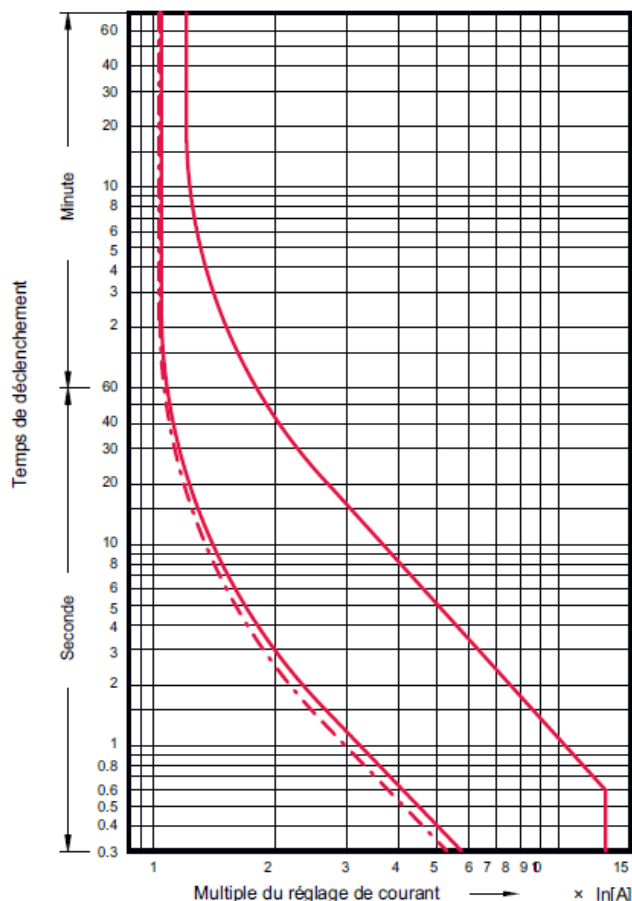

. Perte de phase *: - - - - -

7. COURBES (suite)

Courbes de déclenchement:

RTX³ 800:

. Classe 10A.

- Démarrage à froid:

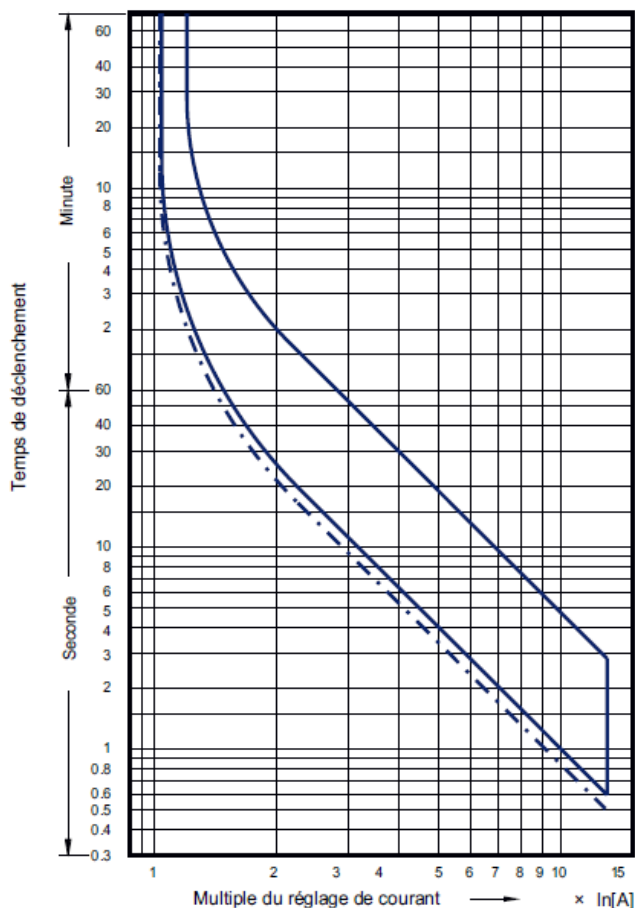

. Perte de phase *:

7. COURBES (suite)

Courbes de déclenchement:

RTX³ 800: (suite)

. Classe 10A.

- Démarrage à chaud:

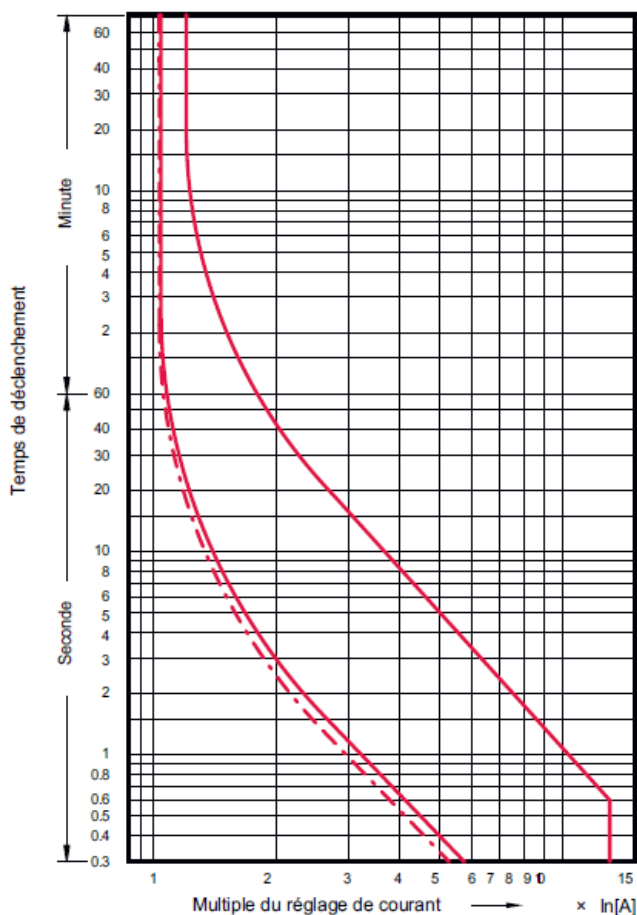

. Perte de phase *:

8. AUXILIAIRES ET ACCESSOIRES

Accessoires: *(suite)*

Câbles souples de réinitialisation à distance:

- . L400 [mm] (référence 4 168 92).
- . L500 [mm] (référence 4 168 93).
- . L600 [mm] (référence 4 168 94).



Unités de montage séparées:

- . Unités de montage séparé pour RTX³ 40.
(référence 4 165 91)
(référence 4 165 92)
- . Unité de montage séparé pour RTX³ 65 - bornes à vis
(référence 4 165 93)
- . Unité de montage séparé pour RTX³ 65 - bornes à cage
(référence 4 165 94)
- . Unité de montage séparé pour RTX³ 100 - bornes à vis
(référence 4 165 95)
- . Unité de montage séparé pour RTX³ 100 - bornes à cage
(référence 4 165 96)
- . Unité de montage séparé pour RTX³ 150 - bornes à vis
(référence 4 165 97)
- . Unité de montage séparé pour RTX³ 150 - bornes à cage
(référence 4 165 98)



Logiciel d'installation:

- . XL PRO³.