





**IMPORTANT:** le manuel d'instructions que vous avez entre les mains contient des informations de première importance sur les mesures de sécurité à adopter au moment de l'installation et de la mise en service. Il est par conséquent indispensable que l'installateur et l'utilisateur lisent attentivement les instructions avant de commencer le montage et la mise en marche. Conservez ce manuel en vue de futures consultations sur le fonctionnement de cet appareil.

Pour optimiser le rendement du Filtre NanoFiber Auto, il est recommandé de bien suivre les instructions qui vous sont données ci-dessous:

### Consignes générales de sécurité:

Les symboles    signalent un danger éventuel en cas de non respect des consignes correspondantes.

 **DANGER.** Risque d'électrocution. Le non respect de cette consigne entraîne un risque d'électrocution.

 **DANGER.** Le non respect de cette consigne implique un risque de dommage corporel ou matériel.

 **ATTENTION.** Le non respect de cette consigne comporte un risque d'endommagement de le filtre ou de l'installation.

### CONSIGNES GÉNÉRALES DE SÉCURITÉ.

 Le filtre mentionnée dans ce manuel a été spécialement conçue pour assurer la filtration de l'eau dans la piscine.

 Il est prévue pour fonctionner avec de l'eau propre, à une température ne dépassant pas 35°C.

Son installation doit s'effectuer conformément aux spécifications particulières de chaque implantation.

 La réglementation en vigueur en matière de prévention des accidents devra être respectée.

Toute modification de l'électronique de le filtre est soumise à autorisation préalable du constructeur. L'utilisation de pièces de rechange d'origine et d'accessoires agréés par le constructeur sont le gage d'une sécurité optimale. Le constructeur de le filtre décline toute responsabilité en cas de dommages liés à l'utilisation de pièces de rechange ou d'accessoires non agréés.

En cours de fonctionnement, les parties électriques et le filtre sont sous tension.

**Avant toute intervention portant sur le filtre ou sur des équipements connexes, les dispositifs de mise en route devront être mis hors tension.**

Il appartient à l'utilisateur de s'assurer que les opérations de montage et de maintenance sont effectuées par un personnel qualifié et agréé ayant lu attentivement, au préalable, la notice d'installation et de fonctionnement.

La sécurité de fonctionnement de le filtre n'est garantie que si les consignes figurant dans la notice d'installation et de fonctionnement ont été respectées.

L'appareil ne doit pas être utilisé par des personnes (notamment des enfants) dont les capacités physiques, sensorielles ou mentales réduites, ou manquant

d'expérience et de connaissances, à moins qu'elles n'aient été formées et supervisées. Les enfants ne doivent pas jouer avec l'appareil.

### **PRÉCAUTIONS CONCERNANT LES TRAVAUX D'INSTALLATION ET DE MONTAGE.**

Lors du raccordement des câbles électriques au boîtier de le filtre, veiller à respecter la polarité et à éliminer tous restes et déchets de câbles avant de refermer le boîtier.

Effectuer le raccordement conformément aux instructions fi gurant dans ce manuel.

Vérifier le bon sertissage des câbles électriques sur la carte électronique.

Vérifier le bon positionnement du joint du boîtier et des presse-étoupe afin d'éviter toute entrée d'eau.

Veiller particulièrement à ce que l'eau ne puisse pénétrer en aucun cas dans le boîtier électronique. En cas d'utilisation à des fins différentes de celles prévues ci-dessus, des aménagements d'ordre réglementaire et techniques peuvent s'avérer nécessaires.

### **PRÉCAUTIONS CONCERNANT LA MISE EN SERVICE.**

Avant la mise en service de le filtre, vérifier que les sécurités électriques du coffret de commande sont bien en place et enclenchées.

Les valeurs de tension maximales ne devront en aucun cas être dépassées.

En cas de dysfonctionnement ou de panne, s'adresser au distributeur agréé le plus proche ou au service technique du constructeur.

**NOTA:** Il est recommandé de ne pas utiliser les installations de la piscine lorsque le système de filtration est en marche.

### **PRÉCAUTIONS CONCERNANT LES TRAVAUX DE MONTAGE ET DE MAINTENANCE.**

Le montage et l'installation de le filtre devront prendre en compte la réglementation locale applicable en la matière.

 Veiller particulièrement à ce que l'eau ne puisse pénétrer en aucun cas dans le circuit électronique de le filtre.

Éviter tout contact, même fortuit, avec les parties mobiles de le filtre, pendant son fonctionnement et jusqu'à son arrêt complet.

Avant toute intervention de maintenance électrique ou électronique, s'assurer que les dispositifs de mise en marche ont été dûment consignés à l'arrêt.

 Avant toute intervention sur le filtre, suivre la procédure ci-dessous:

1. Couper la tension électrique du filtre.
2. Consigner les dispositifs de mise en marche à l'arrêt.
3. Vérifier l'absence de tension dans les circuits, y compris les circuits auxiliaires et les équipements complémentaires.

La liste ci-dessus n'est pas limitative. Elle est donnée à titre indicatif et ne lie pas le constructeur en matière de sécurité. Certaines réglementations particulières sont susceptibles de prévoir des règles spécifiques.

 **IMPORTANT:** Dû à la complexité des cas traités, les instructions d'installation, utilisation et entretien fournies dans ce manuel ne cherchent pas à examiner tous les cas possibles et imaginables de service et entretien. Si vous avez besoin d'instructions complémentaires ou s'il y a des problèmes particuliers, n'hésitez pas à contacter le distributeur ou directement le fabricant de le filtre.

Le montage de nos filtres n'est permis que dans des piscines ou bassins qui respectent la norme HD 384.7.702. Dans des cas douteux, nous vous prions de consulter votre expert.

#### **1. LE CONTENU DE 67355-67356-67357:**

À l'intérieur de la caisse vous trouverez:

- Filtre NanoFiber
- Cartouche NanoFiber (à l'intérieur du Filtre)
- Sac de composants:
  - Manomètre
  - Branchements
  - Presse-étoupes supplémentaire
  - Manuel d'instructions

#### **2. LE CONTENU DE KIT 67509:**

Si vous avez acquis le KIT 67509 doit démarrer l'installation à l'étape n°7. À l'intérieur de la caisse vous trouverez:

- Ensemble couvercle
- Sac de composants:
  - Manomètre
  - Presse-étoupes supplémentaire
  - Manuel d'instructions

### 3. CARACTÉRISTIQUES GÉNÉRALES:

---

Il s'agit d'un Filtre, dont le moyen filtrant est une cartouche dotée de fibres traitées qui parviennent à séparer la saleté mesurant de 5 microns.

Le fabricant en aucun cas ne sera tenu responsable du montage, installation ou mise en marche et de toute autre manipulation ou intégration de composants hydrauliques ou électriques qui n'auraient pas été réalisés dans ses installations.

### 4. INSTALLATION:

---

Le filtre doit être installé le plus proche possible de la piscine, mais, de même que le câble d'alimentation, jamais à moins de 3,5 m du bord de la piscine et de préférence à 0,50 m en dessous du niveau d'eau de la piscine. Prévoir un égout dans le local où sera situé le filtre.

Nous conseillons d'installer le Filtre NanoFiber avec un robinet sélecteur Astralpool, le manuel dont le code est 07444 ou l'automatique de base dont le code est 57187.

**La vanne est vendue séparément.**

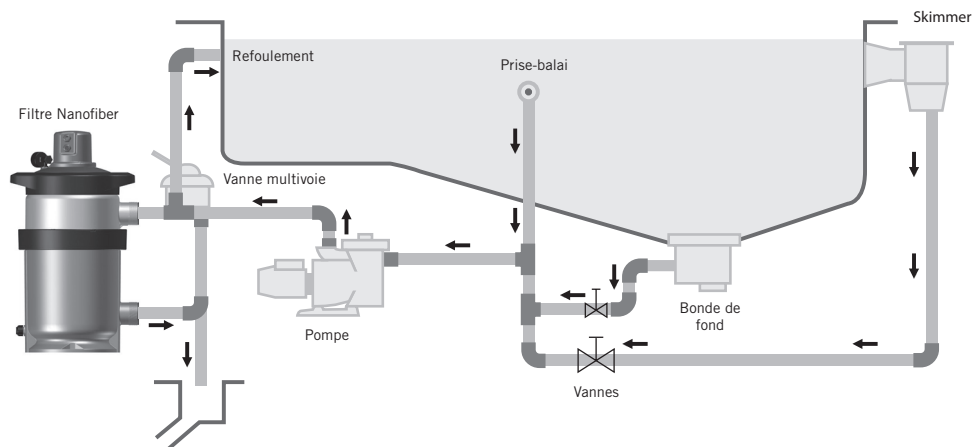

## ATTENTION

Si le filtre est installé dans un local, il faut prévoir une vidange aux dimensions correctes pour évacuer le maximum d'eau s'écoulant de la piscine afin d'éviter le risque d'inondations dans le local en question ou dans les locaux contigus ; si cette obligation n'est pas exécutée, le fabricant du filtre est libéré de toute responsabilité des possibles dommages occasionnés à des tiers par suite d'un incident survenu sur le filtre.

**Le Nanofiber est conçu pour travailler avec des eaux propres et à des températures n'excédant pas les 35 °C.**

**IMPORTANT:** Ne pas utiliser pour le raccordement de la vanne multivoie des tuyauteries en fer, de la filasse et du dissolvant. Il est indispensable d'utiliser des accessoires plastiques et du téflon. Nous disposons pour cela de raccords 3 pièces en 1 ½ «et 2» et de joints d'étanchéité caoutchouc. Demandez-les à votre fournisseur. Toujours laisser un espace suffisant autour du filtre afin de pouvoir réaliser les contrôles et l'entretien nécessaire pendant la durée de vie du filtre.

### 5. MONTAGE:

---

Procédez comme suit pour un montage correcte du filtre:

- 1.- Son installation doit toujours être réalisée sur une surface horizontale et complètement propre.
- 2.- Installer le filtre dans son emplacement final, sur la base du filtre il y a trois orifices pour fixer le filtre au sol, la boulonnerie n'est pas fournie.
- 3.- Installer la vanne multivoie 2" (manuelle code 07444 ou automatique code 57187) sur le filtre, en faisant en sorte que les joints entre la valve et le filtre soient correctement placés.

4.- Coller le petit tube 65289, qui est fourni avec le Filtre NanoFiber, au branchement « Bottom 2 » de la vanne.

5.- Réaliser les trois connexions de la vanne multivoie: tuyauterie de la pompe à la vanne, de la vanne à l'égout, et de la vanne au retour de la piscine. Sur la vanne, chaque sortie est dûment identifiée.

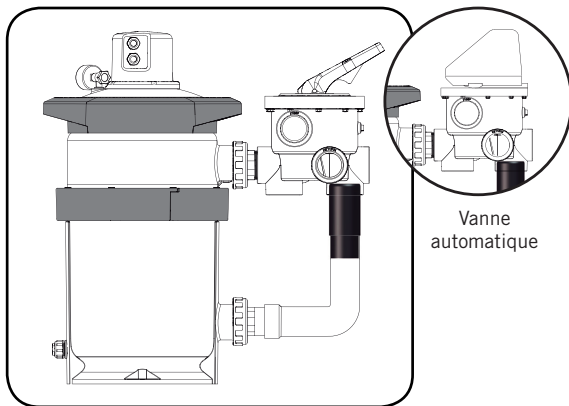

- Coller manchon 65289 -

6.- Installer le Té manomètre, le joint, le manomètre et le bouchon de dégazage (purge) d'eau (voir schema). Il n'est pas nécessaire l'utilisation de Téflon, car l'étanchéité est garantie par le joint. Ne pas serrer le Té manomètre avec l'aide d'un outil, car il suffit avec les mains.

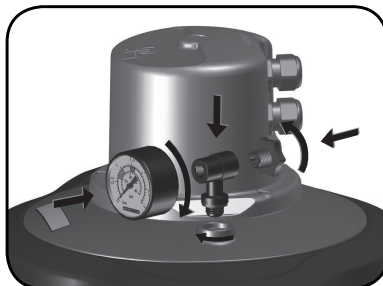

- Montage du manomètre -

## 6. EMPLACEMENT DE LA CARTOUCHE:

La cartouche est installée correctement en usine.

Si à l'avenir, vous souhaitez extraire la cartouche, suivez les étapes suivantes :

1. Arrêter la pompe de filtration et placer la vanne en position fermée.
2. Ouvrir le bouchon de purge et laisser sortir l'air.
3. Dévisser et retirer l'ensemble du couvercle.
4. Retirer la cartouche.
- 5.-Introduire la nouvelle cartouche, vérifier qu'elle est bien insérée et qu'avec la main elle tourne.
6. Placer et vérifier que le joint est bien situé à sa place.
7. Revisser l'ensemble du couvercle.
8. Ouvrir la soupape sur la position de Filtration.
9. Fermer le bouchon de purge, jusqu'à ce que tout l'air soit sorti du Filtre.

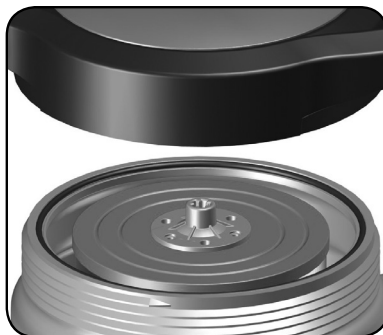

**Attention:** lorsqu'il est en marche, vérifier que le filtre ne perd pas d'eau par le couvercle vissé.

**Note:** le fabricant ne sera pas tenu responsable des dommages occasionnés sur le filtre pendant le changement de cartouche.

## 7. BRANCHEMENT:

Il existe trois typologies de branchement selon les caractéristiques de l'installation:

**1. Branchement avec vanne manuelle (07444):** pour raccorder le filtre à une vanne manuelle, nous devons en premier lieu enlever les quatre vis de la partie supérieure et le manomètre pour pouvoir accéder à la PCB (*Printed Circuit Board*). Pour brancher le Filtre au courant, et utiliser la vanne manuelle, vous devrez retirer le presse-étoupe du branchement non utilisé et placer le bouchon IP68 fourni avec le Filtre. Pour l'autre presse-étoupe, on fera passer le câble d'alimentation qui devra être branché au bornier du tableau d'alimentation et protégé convenablement moyennant un interrupteur différentiel (30 mA) et un magnétothermique dimensionné, selon les caractéristiques de l'installation et la réglementation appliquée dans le pays.

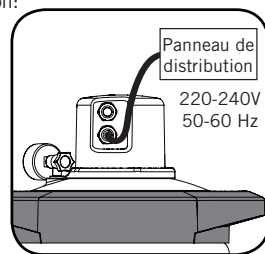

Pour l'actionner, placez le doigt sur la zone tactile pendant 20 secondes au plus, il se détendra alors automatiquement.

Si vous préférez, vous pouvez appuyer deux fois sur le bouton et le filtre tournera pendant 40 secondes automatiquement. Si vous souhaitez stopper son fonctionnement avant les 40 secondes, vous devrez appuyer à nouveau deux fois sur le bouton.

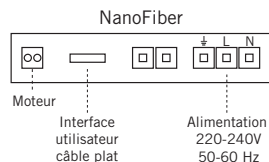

**2. Branchement avec vanne automatique (57187):** pour raccorder le filtre à une vanne automatique, nous devons en premier lieu enlever les quatre vis de la partie supérieure et le manomètre pour pouvoir retirer le bouchon et accéder à la PCB (*Printed Circuit Board*). Brancher les câbles comme indiqué sur le dessin (avec un tournevis, serrer la languette pour pouvoir introduire ou enlever le câble de l'orifice). Le branchement à la vanne doit être parallèle au signal de l'écoulement (elect valv) de l'électrovanne (5 - 24V AC/DC auto-limitée à 20 mA). Le branchement à l'alimentation devra se faire comme indiqué au paragraphe précédent.

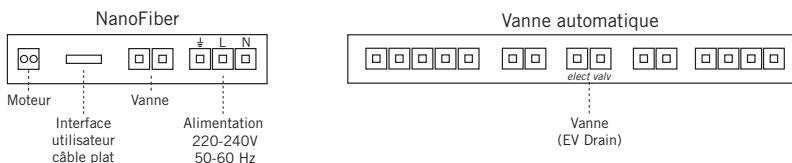

**3. Branchement avec AstralPool Mac:** pour connecter le filtre à l'AstralPool Mac, nous devons en premier lieu couper l'alimentation de tous les équipements et extraire les quatre vis du bouchon supérieur et le manomètre pour pouvoir accéder à la PCB (*Printed Circuit Board*). Brancher les câbles comme indiqué sur le dessin (avec un tournevis, serrer la languette pour pouvoir introduire ou enlever le câble de l'orifice). La connexion à l'AstralPool Mac doit se faire en parallèle avec l'électrovanne d'écoulement (EV DRAIN), pour réaliser cette dérivation, utilisez "l'APMac Connection Kit" de préférence (demandez-le à votre distributeur). L'alimentation électrique NE doit PAS être prise dans l'APMac, mais à partir du tableau électrique à l'aide d'une ligne protégée correctement comme indiqué précédemment dans ce manuel.

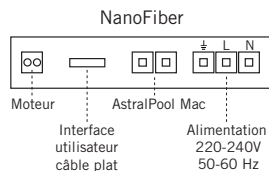

### IMPORTANT:

- Il est indispensable d'utiliser un dispositif de déconnexion multiple avec une séparation minimum de 3 mm entre les contacts pour déconnecter l'appareil de l'alimentation électrique.
- Utiliser un câble rigide avec connexion au réseau. Si vous utilisez un câble flexible pour le branchement au réseau, il devra être muni de terminaux pour le branchement aux bornes du circuit électrique de l'appareil.
- L'appareil doit être branché à une prise de courant (voir références sur l'étiquette des caractéristiques de l'appareil) avec branchement à la terre, protégé par un interrupteur différentiel (RCD) avec un courant de fonctionnement résiduel assigné qui n'excède pas 30 mA.
- Vérifier la correcte disposition et connexion du câble de terre dans l'installation de l'appareil.
- Respecter les conditions d'installation et les connexions électriques, dans le cas contraire, le fabricant de l'appareil déclinera toute responsabilité et considérera la garantie sans effet.
- Des règlements particuliers peuvent exister pour l'installation.
- Danger d'électrocution en cas de branchement à un réseau non approprié.

- Le câble du réseau ne peut être branché que par du personnel qualifié et agréé.
- Pour 230 V, utiliser un tuyau de raccordement de type H07 RN-F3 et adapter la section du câble à la puissance de l'appareil et à la longueur du câble.
- Si le câble d'alimentation est endommagé, il doit être remplacé par le fabricant, le service après-vente ou du personnel qualifié afin d'éviter tout danger.

## 8. MISE EN MARCHÉ:

La première fois, procédez de la manière suivante:

1. Ouvrir le bouchon purge d'air, pour purger l'air.
2. Place la vanne multivoies en position "FILTRATION", **que dans les systèmes avec vanne manuelle.**
3. Ouvrir les vannes des tuyauteries d'aspiration de la piscine.
4. Fermer le bouchon purge d'air quand il y a de l'eau qui sort.
5. Mettre en marche la pompe, le filtre est prêt à commencer les cycles de filtration de la piscine.

**IMPORTANT: Tout changement de position de la manette de la vanne multivoies doit se faire avec la pompe arrêtée.**

## 9. FILTRATION:

### OPÉRATIONS À RÉALISER QUE DANS LES SYSTÈMES AVEC VANNE MANUELLE.

La pompe arrêtée, mettre la manette de la vanne multivoies en "FILTRATION".

Démarrer la pompe.

La première fois que vous le mettez à fonctionner, vous devez observer le manomètre et voir quelle pression il indique ; nous vous recommandons de la noter, car plus tard vous en aurez besoin pour savoir si le filtre est sale et si vous devez procéder à un "LAVAGE". Il faut réaliser un "LAVAGE" lorsque le manomètre indique une augmentation de 0,5 kg/cm<sup>2</sup> par rapport à la pression initiale du filtre. Il est prudent de regarder de temps en temps le manomètre qui indique le degré de saturation du filtre.

Il faut tenir compte du fait que les vannes du fond de la piscine et des skimmers seront réglées selon la quantité de matières flottantes qui se trouvent sur la surface de l'eau.

Si la vanne de la bonde de fond est complètement ouverte, l'aspiration par les skimmers est faible. Si vous désirez que les skimmers aspirent plus énergiquement à la surface de l'eau, il suffit de refermer un peu le passage de la bonde de fond.



Exemple:



0,8 kg/cm<sup>2</sup>: Pression initiale d'un filtre au début d'un cycle de filtration



1,3 kg/cm<sup>2</sup>: La pression est 0,5 kg/cm<sup>2</sup> supérieure à la pression initiale, cela signifie qu'il faut procéder au LAVAGE

**Note:** le point de travail initial dépendra de la conception de l'installation et du débit utilisé.

### LAVAGE:

Lorsque la pression s'élève jusqu'à atteindre une augmentation de 0,5 kg/cm<sup>2</sup> supérieure à l'initiale, cela indique que la cartouche ne peut admettre plus de saleté et qu'il est nécessaire de la nettoyer, en procédant de la manière suivante:

Placer la vanne multivoie sur la position "LAVAGE", et à l'aide des vannes de siphon et anti-retour ouvertes, mettre en marche la pompe. Pour l'actionner, placez le doigt sur la zone tactile pendant 20 secondes au plus, si se détendra alors automatiquement. Si vous préférez, vous pouvez appuyer deux fois sur le bouton et le filtre tournera pendant 40 secondes automatiquement.



Si vous souhaitez stopper son fonctionnement avant les 40 secondes, vous devrez appuyer à nouveau deux fois sur le bouton. Cette opération permettra de jeter dans l'évacuation toute la saleté qui obstruait la cartouche.

#### **RECIRCULATION:**

Dans cette position, la vanne multivoies effectue le passage de l'eau provenant de la pompe directement à la piscine sans passer par l'intérieur du filtre.

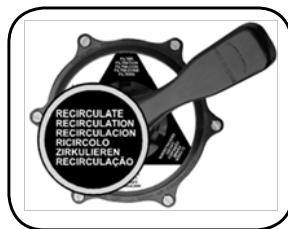

#### **VIDANGE:**

Dans le cas où il n'existe pas de vidange au fond de la piscine allant directement à l'égout, la vidange peut se faire à l'aide de la pompe. Pour cette opération, placer la vanne multivoies en position de "VIDANGE". Démarrer la pompe avec la vanne de la bonde de fond ouverte. Pour que la pompe aspire, il faut que les conduits d'eau de la bonde et le préfiltre soient pleins d'eau.

Avant de commencer la vidange, vérifier que les vannes des skimmers et de la bouche prise balai soient bien fermées.



#### **RINÇAGE:**

Après avoir procédé au "LAVAGE" du filtre, mettre en position "FILTRATION". Pendant quelques secondes, l'eau qui arrive à la piscine est trouble. Pour éviter cela, il existe une position "RINÇAGE". Procéder comme suit : Immédiatement après de "LAVAGE", placer la vanne en position "RINÇAGE" et faire marcher la pompe pendant une minute. Puis arrêter la pompe et placer la vanne en position "FILTRATION". Cette position envoie l'eau sale directement à l'égout.



#### **FERMETURE:**

Comme le nom l'indique, cette position s'utilise pour fermer le passage de l'eau de la pompe au filtre. Elle permet d'ouvrir le préfiltre de la pompe.



#### **ENTRETIEN:**

Dans le nettoyage du filtre, ne pas utiliser de dissolvants qui peuvent endommager et enlever le brillant du même.

Remplacer les joints et les pièces quand nécessaire.

Réaliser les lavages et les rinçages nécessaires selon les instructions antérieurement spécifiées.

**Il est conseillé de changer la cartouche tous les 3 ans environ.**

#### **MONTAGE DE LA CARTOUCHE:**

Si vous remplacez la cartouche, vous devez procéder de la manière suivante, nettoyer soigneusement l'intérieur, la cartouche et l'assise du joint de l'ensemble du couvercle. Vérifiez que toutes les pièces sont en bon état, sans fissures ou défauts.

- Placer la cartouche dans son logement. Faire légèrement pression vers le bas.
- Placer le joint du couvercle dans son logement, en éliminant préalablement tout résidu dans le compartiment.
- Visser l'ensemble du couvercle avec l'écrou jusqu'à sa position finale.
- Une fois l'ensemble couvercle fermé, suivre les points du paragraphe.

**MISE EN MARCHE.**

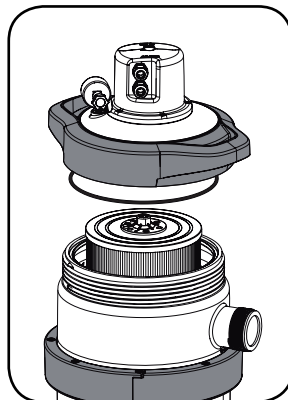

## 10. HIVERNAGE:

Il est conseillé, en fin de saison, de vider le filtre pour éviter que ses composants ne se dégradent. Pour cela, suivez les pas suivants:

- Arrêter la pompe.
- Fermer les soupapes des tuyaux d'aspiration et d'impulsion pour isoler le filtre.
- Ouvrir le bouchon de purge du manomètre situé sur la partie supérieure du filtre.
- Ouvrir le bouchon de purge situé sur la partie inférieure.
- Vider complètement le filtre.
- Démontez le filtre.
- Nettoyer l'intérieur du filtre en éliminant toute la saleté.
- À l'aide d'un tuyau flexible, si nécessaire, nettoyer la cartouche.
- Ranger la cartouche dans un lieu sec, et protégé du gel.
- Recouvrir le filtre avec un sac pour le protéger de l'eau et du soleil.
- Il est conseillé de vider également tous les tuyaux pour éviter qu'ils ne se cassent en cas de gelées.

## 11. RÉOLUTION DE PROBLÈMES:

PROBLEME	CAUSE	SOLUTION
Faible débit de filtration	Préfiltre de la pompe sale	Nettoyer le préfiltre
	Cartouche sale	Nettoyer la cartouche
	Tuyaux bouchés	Vérifier les soupapes, les tuyaux.
	Le moteur de la pompe tourne à l'envers	Inverser le sens de rotation
Oscillation du manomètre	La pompe prend de l'air	Éliminer d'éventuelles fuites
	Aspiration partiellement fermée	Ouvrir les soupapes d'aspiration
Augmentation rapide de la pression	Cartouche sale	Nettoyer la cartouche
	Algues dans la piscine	Traitement chimique piscine
	Cartouche sale provoqué par l'utilisation de flocculant	Veillez extraire la cartouche du filtre et réaliser son nettoyage avec de l'eau, du service d'eau, à pression
Eau pas suffisamment propre	Traitement chimique non approprié	Modifier traitement chimique
	Cartouche sale	Nettoyer la cartouche

## 12. AVERTISSEMENTS DE SÉCURITÉ:

- Les personnes qui se chargent du montage doivent posséder la qualification requise pour ce genre de travail.
- Il faut respecter les normes de prévention des accidents en vigueur.
- Pour ce faire, il faut en particulier respecter les normes UNE-EN 60335-2-41: Appareils électrodomestiques et analogues - Sécurité - Partie 2-41: Règles particulières pour les pompes.
- Ne PAS faire fonctionner l'appareil sans eau.
- Ne PAS laisser enfants ou adultes s'asseoir sur le système.
- Ne PAS faire une connexion directe du filtre au réseau d'eau, car la pression de l'eau peut être très élevée et supérieure à la pression maximale de travail permise du filtre.
- N'utilisez PAS le circuit de filtration pour le remplissage et le réglage du niveau d'eau de la piscine. Une erreur de manipulation peut produire une surpression sur le filtre.
- Ne PAS nettoyer l'ensemble du couvercle avec dissolvant, car on risque à perdre les propriétés (brillant, transparence...)
- Faire attention à ne pas casser les différentes pièces en plastique: il n'est pas nécessaire de serrer les écrous en excès car tout l'assemblage est fait par des joints d'étanchéité.
- N'utilisez PAS de Téflon sur la pièce en T du Kit manomètre, code 00545R0300, pour assurer l'étanchéité.
- Ne PAS exécuter de traitements nettoyants chimiques en poudre dans la piscine, le filtre pouvant se bloquer.