



4 year warranty Wireless motion detector 552-80401

- EN **Wireless motion detector, Zigbee®**
- NL *Draadloze bewegingsmelder, Zigbee®*
- FR *Détecteur de mouvement sans fil, Zigbee®*
- DE *Drahtloser Bewegungsmelder, Zigbee®*
- DK *Trådløs bevægelsessensor, Zigbee®*
- SE *Trådlös rörelsesensor, Zigbee®*
- NO *Trådløs bevegelsessensor, Zigbee®*
- IT *Rilevatore di movimento wireless, Zigbee®*
- PL *Bezprzewodowy czujnik ruchu, Zigbee®*
- SK *Bezdrôtový detektor pohybu, Zigbee®*

Dimensions

Afmetingen / Dimensions / Abmessungen / Dimensioner / Mått / Dimensioner / Dimensiuni / Wymiary / Rozmery

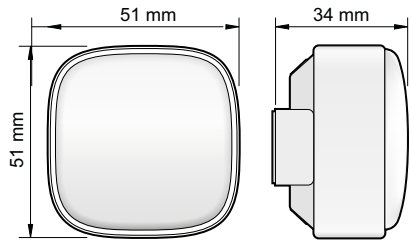

System overview

Systemoverzicht / Vue d'ensemble du système / Systemübersicht / Systemoversigt / Systemöversikt / Panorámica del sistema / Przegląd systemu / Prehľad systému

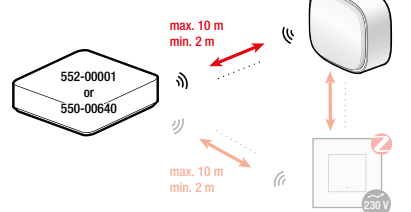

Onboarding

Onboarding / Intégration / Onboarding / Onboarding / Onboarding / Onboarding / Onboarding / Wdrożenie / Onboarding

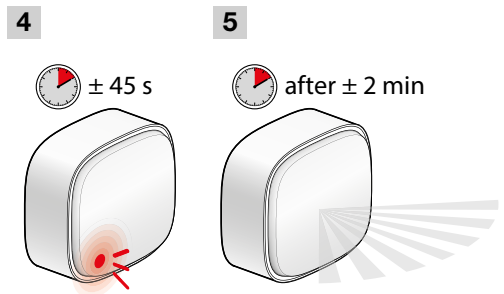
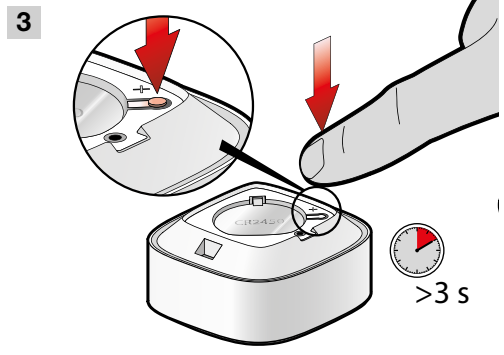
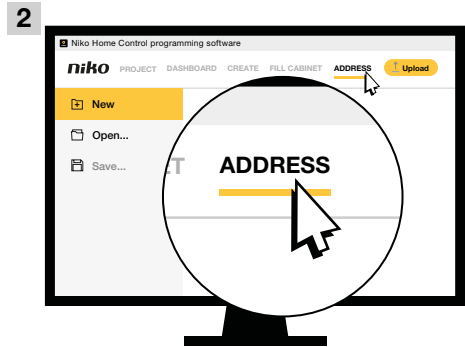

Installation

Installatie / Installation / Installation / Installation / Installation / Installasjon / Installazione / Instalacja / Instalácia

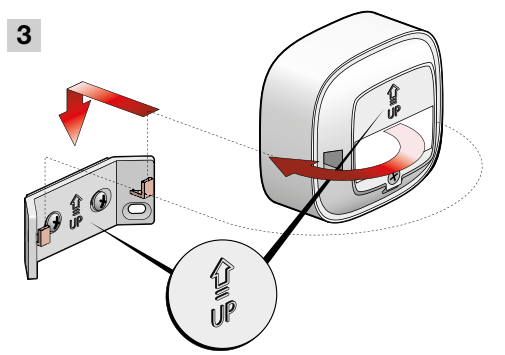
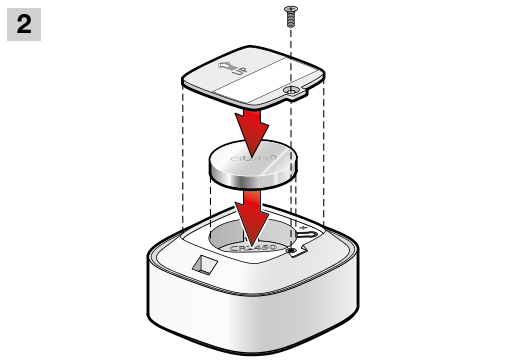
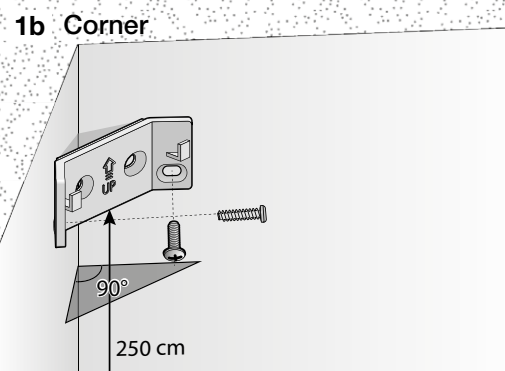
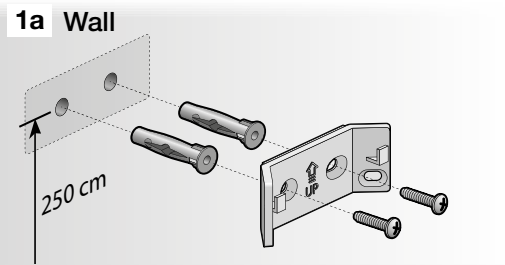

Dismantling

Demontage / Démontage / Demontage / Demontering / Demontera / Demontering / Smontaggio / Odmontowanie / Demontáž

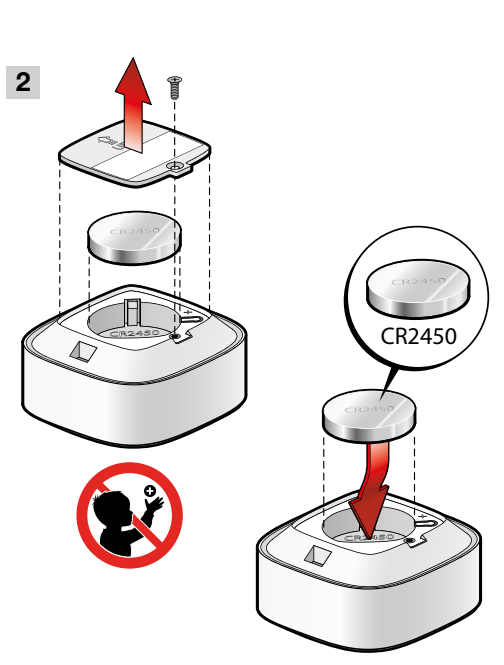
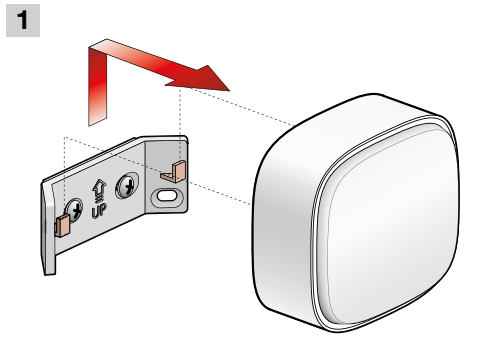

Detection area

Detectiebereik / Portée de détection / Erfassungsbereich / Rækkevidde / Detekteringsområde / Overvåkningsområde / Campo di rilevamento / Obszar wykrywania / Oblast snímania

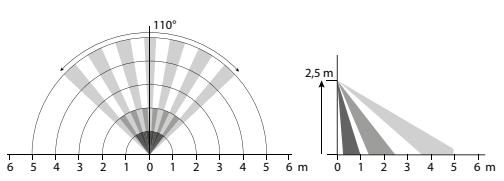

Specifications

Specificaties / Specifications / Spezifikationen / Specifikationer / Specifikationer / Spesifikasjoner / Specifiche / Specyfikacje / Technické údaje

Article number	552-80401
Power supply	battery : CR2450
Mounting method	wall mounting
Mounting height	250 - 280 cm
Weight	69 g
Ambient temperature	0 – 40 °C
Dimensions (HxWxD)	51 x 51 x 34 mm
Protection degree	IP20
Modification of settings	Niko Home Control programming software
Maximum range open field (detector to smart hub)	30 m
Maximum range indoor (detector to smart hub)	10 m
Communication protocol	Zigbee® 3.0
Operating frequency	2.4 Ghz
Maximum frequency power	7 dBm / 5 mW
Marking	CE, WEEE

Support & contact

nv Niko sa
Industriepark West 40
9100 Sint-Niklaas, Belgium

EN	+32 3 778 90 80	support@niko.eu
NL	België: +32 3 778 90 80 Nederland: +31 880 15 96 10	support.be@niko.eu support.nl@niko.eu
FR	Belgique: +32 3 778 90 80 France: +33 820 20 66 25 Suisse: +41 44 878 22 22	support.be@niko.eu support.fr@niko.eu support.ch@niko.eu
DE	Deutschland: +49 7623 96697-0 Schweiz: +41 44 878 22 22 Österreich: +43 5577-894 51 Belgien: +32 3 778 90 80	support.de@niko.eu support.ch@niko.eu support.at@niko.eu support.be@niko.eu
DK	+45 74 42 47 26	support.dk@niko.eu
SE	+46 8 410 200 15	support.se@niko.eu
NO	+47 66 77 57 50	support.no@niko.eu
IT	+41 44 878 22 22	support.ch@niko.eu
PL	+48 508 20 03 06	support.pl@niko.eu
SK	+421 2 63 825 155	support.sk@niko.eu

EN Troubleshooting

<i>Problem</i>	<i>Possible cause</i>	<i>Proposed solution</i>
The detector does not pick up movement	Battery empty (app error message)	Replace the battery
	The detector is out of range	Bring the smart hub closer to the detector
	The detector is not configured	Press the reset button and reconfigure within 3 minutes
	The detector is mounted upside down	Mount the detector correctly
The red LED does not blink and the sensor does not pick up movement	The detector is not configured or was configured for another system	Press the reset button and (re)configure the detector

NL Probleemoplossing

<i>Probleem</i>	<i>Mogelijke oorzaak</i>	<i>Voorgestelde oplossing</i>
De melder detecteert geen beweging	Batterij leeg (foutmelding app)	Vervang de batterij
	De melder bevindt zich buiten bereik	Breng de smart hub dichterbij de melder
	De melder is niet geconfigureerd	Druk op de resetknop en stel opnieuw in binnen de 3 minuten
	De melder is ondersteboven gemonteerd	Monteer de melder op de juiste manier
Het rode ledlampje knippert niet en de sensor detecteert geen beweging	De melder is niet geconfigureerd of werd voor een ander systeem geconfigureerd	Druk op de resetknop en stel de melder (opnieuw) in

EN Résolution des problèmes

<i>Problème</i>	<i>Cause possible</i>	<i>Solution proposée</i>
Le détecteur ne capte pas de mouvement	Batterie vide (message d'erreur de l'application)	Remplacez la batterie
	Le détecteur est hors de portée	Rapprochez le hub intelligent du détecteur
	Le détecteur n'est pas configuré	Appuyez sur le bouton de réinitialisation et reconfigurez-le dans les 3 minutes
	Le détecteur est monté à l'envers	Montez correctement le détecteur
La LED rouge ne clignote pas et le capteur ne capte pas de mouvement	Le détecteur n'est pas configuré ou a été configuré pour un autre système	Appuyez sur le bouton de réinitialisation et (re)configurez le détecteur

DE Fehlersuche

<i>Problem</i>	<i>Mögliche Ursache</i>	<i>Lösungsvorschlag</i>
Der Detektor erfasst keine Bewegungen	Batterie leer (App Fehlermeldung)	Tauschen Sie die Batterie aus
	Der Detektor befindet sich außerhalb der Reichweite	Verringern Sie den Abstand zwischen Smart Hub und Detektor
	Der Detektor wurde nicht konfiguriert	Drücken Sie die Reset-Taste und konfigurieren Sie den Detektor innerhalb von 3 Minuten neu
	Der Detektor wurde verkehrt herum angebracht	Bringen Sie den Detektor richtig herum an
Die rote LED blinkt nicht und der Sensor erfasst keine Bewegungen	Der Detektor wurde entweder gar nicht oder für ein anderes System konfiguriert	Drücken Sie die Reset-Taste und konfigurieren Sie den Detektor (neu)

DA Fejlfinding

<i>Problem</i>	<i>Mulig grund</i>	<i>Foreslået løsning</i>
Sensoren registrerer ikke bevægelse	Batteriet er tomt (app-fejlmeddelelse)	Udskift batteriet
	Sensoren er uden for rækkevidde	Placer smart hub tættere på sensoren
	Sensoren er ikke konfigureret	Tryk på
	Sensoren monteres på hovedet	Monter sensoren korrekt
Den røde LED blinker ikke, og sensoren registrerer ikke bevægelse	Sensoren er ikke konfigureret, eller var konfigureret til et andet system	Tryk på knappen til nulstilling, og konfigurer sensoren (på ny)

SV Felsökning

<i>Problem</i>	<i>Möjlig orsak</i>	<i>Föreslagen lösning</i>
Sensor känner inte av rörelse	Batteri tomt (felmeddelande i app)	Byt ut batteriet
	Sensorn är utanför räckvidden	För den smarta hubben närmare sensorn
	Sensorn är inte konfigurerad	Tryck på återställningsknappen och omkonfigurera inom 3 minuter
	Sensorn är monterad upp och ned	Montera sensorn på rätt sätt
Den röda lampan blinkar inte och sensorn känner inte av rörelse	Sensorn är inte konfigurerad eller är konfigurerad för ett annat system	Tryck på återställningsknappen och (om)konfigurera sensorn

NO Feilsøking

<i>Problem</i>	<i>Mulig årsak</i>	<i>Løsningsforslag</i>
Sensoren fanger ikke opp bevegelse	Tomt batteri (app-feilmelding)	Bytt ut batteriet
	Sensoren er utenfor rekkevidde	Sett Smart Hub-en nærmere sensoren
	Sensoren er ikke konfigurert	Trykk på tilbakestillingsknappen, og rekonfigurer innen 3 minutter
	Sensoren er montert opp ned	Monter sensoren på riktig måte
Den røde LED-lampen blinker ikke, og sensoren fanger ikke opp bevegelse	Sensoren er ikke konfigurert eller var konfigurert for et annet system	Trykk på tilbakestillingsknappen, og (re)konfigurer sensoren

IT Risoluzione dei problemi

<i>Problema</i>	<i>Possibile causa</i>	<i>Soluzione proposta</i>
Il rilevatore non rileva il movimento	Batteria scarica (messaggio di errore dell'applicazione)	Sostituire la batteria
	Il rilevatore è fuori campo	Avvicinare lo smart hub al rilevatore
	Il rivelatore non è configurato	Premere il pulsante di reset e riconfigurare entro 3 minuti
	Il rilevatore è montato sottosopra	Montare correttamente il rilevatore
Il LED rosso non lampeggia e il sensore non rileva il movimento	Il rivelatore non è configurato o è stato configurato per un altro sistema	Premere il pulsante di reset e (ri)configurare il rivelatore

PL	Rozwiązywanie problemów	
<i>Problem</i>	<i>Możliwa przyczyna</i>	<i>Proponowane rozwiązanie</i>
Czujnik nie wykrywa ruchu	Bateria wyczerpana (komunikat o błędzie aplikacji)	Wymień baterię
	Czujnik jest poza zasięgiem	Umieść inteligentną centralę bliżej czujnika
	Czujnik nie jest skonfigurowany	Naciśnij przycisk resetowania i ponownie skonfiguruj w ciągu 3 minut
	Czujnik jest zamontowany do góry nogami	Prawidłowo zamontuj czujnik
Czerwona dioda LED nie miga, a czujnik nie wykrywa ruchu	Czujnik nie jest skonfigurowany lub został skonfigurowana dla innego systemu	Naciśnij przycisk resetowania i (ponownie) skonfiguruj czujnik

SK	Odstraňovanie problémov	
<i>Problém</i>	<i>Možná príčina</i>	<i>Navrhované riešenie</i>
Detektor nezaznamenáva pohyb	Batéria je vybitá (chybové hlásenie v aplikácii)	Vymeňte batériu
	Detektor je mimo dosahu	Presuňte Smart Hub bližšie k detektoru
	Detektor nie je nakonfigurovaný	Stlačte tlačidlo na resetovanie a znovu nakonfigurujte do 3 minút
	Detektor je namontovaný opačne	Namontujte detektor správne
Červená LED kontrolka neblíká a senzor nezaznamenáva pohyb	Detektor nie je nakonfigurovaný alebo bol nakonfigurovaný na iný systém	Stlačte tlačidlo na resetovanie a (znovu) nakonfigurujte detektor

Niko prepares its manuals with the greatest care and strives to make them as complete, correct and up-to-date as possible. Nevertheless, some deficiencies may subsist. Niko cannot be held responsible for this, other than within the legal limits. Please inform us of any deficiencies in the manuals by contacting Niko customer services at support@niko.eu.

EN	Warnings regarding installation
----	---------------------------------

The installation of products that will permanently be part of the electrical installation and which include dangerous voltages, should be carried out by a qualified installer and in accordance with the applicable regulations. This user manual must be presented to the user. It should be included in the electrical installation file and it should be passed on to any new owners. Additional copies are available on the Niko website or via Niko customer services.

NL	Waarschuwingen voor installatie
----	---------------------------------

De installatie van producten die permanent onderdeel zullen uitmaken van de elektrische installatie en die gevaarlijke spanningen bevatten, moet worden uitgevoerd door een erkend installateur en volgens de geldende voorschriften. Deze handleiding moet aan de gebruiker worden overhandigd. Het moet bij het dossier van de elektrische installatie worden gevoegd en worden overgedragen aan eventuele nieuwe eigenaars. Bijkomende exemplaren zijn verkrijgbaar via de website of Niko customer services.

FR	Mises en garde relative à l'installation
----	--

L'installation de produits qui feront, de manière permanente, partie de l'installation électrique et qui comportent des tensions dangereuses, doit être effectuée par un installateur agréé et conformément aux prescriptions en vigueur. Ce mode d'emploi doit être remis à l'utilisateur. Il doit être joint au dossier de l'installation électrique et être remis aux nouveaux propriétaires éventuels. Des exemplaires supplémentaires peuvent être obtenus sur le site internet ou auprès de Niko customer services.

DE	Vor installation zu beachtende warhinweise
----	--

Die Installation von Produkten, die dauerhaft zur elektrischen Anlage gehören werden und gefährliche Spannungen enthalten, muss gemäß den geltenden Vorschriften von einem anerkannten Installateur vorgenommen werden. Diese Gebrauchsanleitung muss dem Benutzer ausgehändigt werden. Die Gebrauchsanleitung ist den Unterlagen der elektrischen Anlage beizufügen und muss auch eventuellen neuen Besitzern ausgehändigt werden. Zusätzliche Exemplare erhalten Sie über die Website oder den Kundendienst von Niko.

DK	Advarsel vedrørende installation
----	----------------------------------

Installation af produkter, som bliver en fast del del af en elektrisk installation, og som omfatter høj spænding, skal udføres af en autoriseret installatør og følge gældende regler. Brugervejledningen skal præsenteres for brugeren. Den bør indgå i den elektriske installationsfil, og den bør videregives til eventuelle nye ejere. Yderligere eksemplarer er tilgængelige på Nikos hjemmeside eller hos Nikos kundeservice.

SE	Varningar vid installation
----	----------------------------

Installation av produkter som ska vara en permanent del av den elektriska installationen och som omfattar farliga spänningar ska utföras av behörig installatör och enligt gällande föreskrifter. Användaren måste ha tillgång till denna användarhandbok. Den ska finnas med i mappen för den elektriska installationen och ska vidarebefordras till eventuell ny ägare. Ytterligare exemplar finns tillgängliga på Nikos webbsida eller via Nikos kundtjänst.

NO	Advarsler angående installasjonen
----	-----------------------------------

Installasjon av produkter som på permanent basis skal være en del av den elektriske installasjonen og inkluderer farlige spenninger, må utføres av en faglært installatør, og i samsvar med gjeldende forskrifter. Denne brukerveiledningen skal fremvises brukeren. Den bør inkluderes i filen for den elektriske installasjonen og overlates videre til enhver ny eier. Ekstra eksemplarer er tilgjengelige på nettstedet til Niko eller via Nikos kundeservice.

IT	Avvertenze riguardanti l'installazione
----	--

L'installazione di prodotti incorporati in modo permanente nell'impianto elettrico e comprendenti tensioni pericolose dovrà essere eseguita da un installatore qualificato e in conformità alle normative applicabili. Fornire il presente manuale d'uso all'utente. Il manuale deve essere incluso nel file di installazione elettrica e deve essere presentato a tutti i nuovi proprietari. Sono disponibili copie aggiuntive sul sito web Niko o tramite i servizi di supporto Niko.

PL	Ostrzeżenia dotyczące instalacji
----	----------------------------------

Instalacja produktów, które będą stałą częścią instalacji elektrycznej i które mają niebezpieczne napięcia, powinna być przeprowadzana przez wykwalifikowanego instalatora i zgodnie z obowiązującymi przepisami. Niniejsza instrukcja użytkownika musi zostać przedstawiona użytkownikowi. Powinna zostać zawarta w pliku instalacji elektrycznej i powinna zostać przekazana nowym właścicielom. Dodatkowe egzemplarze są dostępne na stronie internetowej Niko lub za pośrednictwem działu obsługi klienta Niko.

SK	Upozornenia týkajúce sa inštalácie
----	------------------------------------

Výrobky, ktoré sa natrvalo stanú súčasťou elektroinštalácie, a ktoré obsahujú nebezpečné napätia, musia byť inštalované kvalifikovaným elektroinštalátorom a v súlade s platnými smernicami a nariadeniami. Tento návod na použitie musí byť odovzdaný používateľovi. Mal by byť súčasťou dokumentácie o elektroinštalácii a mal by byť odovzdaný každému novému používateľovi. Ďalšie kópie sú k dispozícii na internetových stránkach spoločnosti Niko alebo prostredníctvom služby zákazníkom poskytovanej spoločnosťou Niko.

EN  EC marking

This product complies with all of the relevant European guidelines and regulations. For radio equipment Niko nv declares that the radio equipment in this manual conforms with the 2014/53/EU directive. If applicable, the full text of the EU Declaration of Conformity can be found on www.niko.eu.

NL  CE-markering

Dit product voldoet aan alle toepasselijke Europese richtlijnen en verordeningen. Voor radioapparatuur verklaart Niko nv dat de radioapparatuur uit deze handleiding conform is met Richtlijn 2014/53/EU. Indien van toepassing, kan de volledige tekst van de EU-conformiteitsverklaring geraadpleegd worden op www.niko.eu.

FR  Marquage CE

Ce produit est conforme à l'ensemble des directives et règlements européens applicables. Pour l'appareillage radio, Niko SA déclare que l'appareillage radio de ce mode d'emploi est conforme à la Directive 2014/53/EU. Si d'application, le texte complet de la déclaration de conformité UE peut être consulté sur www.niko.eu.

DE  CE-Kennzeichnung

Dieses Produkt erfüllt alle anwendbaren europäischen Richtlinien und Verordnungen. Für Funkgeräte erklärt Niko nv, dass die Funkgeräte aus dieser Anleitung der Richtlinie 2014/53/EU entsprechen. Falls zutreffend, kann der vollständige Text der EU-Konformitätserklärung auf www.niko.eu eingesehen werden.

DK  CE mærkning

Denne produkt er i overensstemmelse med alle relevante europæiske retningslinjer og regler. For radioudstyr erklærer Niko nv, at radioudstyret i denne vejledning er i overensstemmelse med 2014/53/EU-direktivet. Den fulde ordlyd af EU-overensstemmelseserklæringen kan findes på www.niko.eu.

SE  CE-märkning

Denna produkt uppfyller alla relevanta europeiska riktlinjer och regler. För radioutrustning försäkras Niko nv att radioutrustningen i denna handbok uppfyller direktivet 2014/53/EU. Vid behov kan den fullständiga texten till EU-försäkran om överensstämmelse läsas på www.niko.eu.

NO  EC marking

Denne produktet etterkommer alle relevante europeiske retningslinjer og forskrifter. For radioustyr opplyser Niko nv at radioustyret i denne veiledningen overholder direktiv 2014/53/EU. Hvis aktuelt, finnes hele teksten om EU-samsvarserklæring på www.niko.eu.

IT  Marcatura CE

Questo prodotto è conforme a tutte le direttive e normative europee pertinenti. Relativamente alle apparecchiature radio, Niko nv dichiara che le apparecchiature radio contenute nel presente manuale sono conformi alla direttiva 2014/53/UE. Se del caso, è possibile consultare il testo integrale della dichiarazione di conformità UE all'indirizzo www.niko.eu.

PL  Oznakowanie CE

Ten produkt jest zgodny ze wszystkimi jednostronnie europejskimi wytycznymi i przepisami. W odniesieniu do sprzętu radiowego Niko nv deklaruje, że sprzęt radiowy w niniejszej instrukcji jest zgodny z dyrektywą 2014/53/UE. Jeśli dotyczy, pełny tekst Deklaracji zgodności UE znajduje się na stronie www.niko.eu.

SK  Označenie ES

Tento výrobok spĺňa všetky relevantné Európske predpisy a nariadenia. Čo sa rádiových zariadení týka, spoločnosť Niko nv vyhlasuje, že rádiové zariadenia v tomto návode sú v súlade so smernicou 2014/53/EU. V prípade potreby môžete plné znenie Európskeho vyhlásenia o zhode nájsť na stránke www.niko.eu.

EN Environment

This product and/or the batteries provided cannot be deposited in non-recyclable waste. Take your discarded product to a recognised collection point. Just like producers and importers, you too play an important role in the promotion of sorting, recycling and reuse of discarded electrical and electronic equipment. To finance the rubbish collection and waste treatment, the government levies recycling charges in certain cases (included in the price of this product).

NL Milieu

Dit product of de bijgeleverde batterijen mag u niet bij het ongesorteerd afval gooien. Breng uw afgedankt product naar een erkend verzamelpunt. Net als producenten en importeurs speelt ook u een belangrijke rol in de bevordering van sortering, recycling en hergebruik van afgedankte elektrische en elektronische apparatuur. Om de ophaling en verwerking te kunnen financieren, heft de overheid in bepaalde gevallen een recyclingbijdrage (inbegrepen in de aankooprijks van dit product).

FR Environnement

Vous ne pouvez pas mettre ce produit ou les batteries fournies au rebut en tant que déchet non trié. Déposez votre produit usagé à un point de collecte agréé. Tout comme les fabricants et importateurs, vous jouez un rôle important dans la promotion du tri, du recyclage et de la réutilisation d'appareils électriques et électroniques mis au rebut. Pour financer la collecte et le traitement, les pouvoirs publics ont prévu, dans certains cas, une cotisation de recyclage (comprise dans le prix d'achat de ce produit).

DE Umwelt

Sie dürfen dieses Produkt oder die mitgelieferten Batterien nicht über den normalen Hausmüll entsorgen. Bringen Sie Ihr ausgedientes Produkt zu einer anerkannten Sammelstelle. Genau wie Hersteller und Importeure spielen auch Sie eine wichtige Rolle bei Sortierung, Recycling und Wiederverwendung von ausgedienten elektrischen und elektronischen Geräten. Um die Abholung und Verarbeitung wiederverwertbarer Abfälle finanzieren zu können, ist im Verkaufspreis oftmals bereits eine obligatorische Recyclingabgabe enthalten.

DK Miljø

Denne produkt og/eller de medfølgende batterier må ikke deponeres i ikke-genanvendeligt affald. Det kasserede produkt skal afleveres til en genbrugsstation. Din rolle er lige så vigtig som producentens og importørens med hensyn til at fremme sortering, genanvendelse og genbrug af kasseret elektrisk og elektronisk udstyr. For at finansiere affaldssamlingen og affaldsbehandlingen opkræver regeringen i nogen tilfælde genbrugsafgifter (prisen på dette produkt er inklusiv disse afgifter).

SE Miljö

Denna produkt och/eller de medföljande batterierna får inte slängas bland icke-återvinningsbart avfall. Ta med din kasserade produkt till ett godkänt samlingsställe. Precis som tillverkare och importörer spelar du också en viktig roll i arbetet för sortering, återvinning och återanvändning av kasserad elektrisk och elektronisk utrustning. För att finansiera avfallshämtning och avfallshantering tar myndigheterna i vissa fall ut avgifter (ingår i priset på produkten).

NO Omgivelser

Denne produktet og/eller de tilhørende batteriene skal ikke kastes sammen med ikke-resirkulerbart avfall. Ta med det kasserte produktet til en godkjent hente plass. På samme måte som produsenter og importører, spiller du også en viktig rolle med å fremme sortering, resirkulering og gjenbruk av kassert elektrisk og elektronisk utstyr. For å finansiere bortkjøring av avfall og avfallsbehandling, kan staten legge en resirkuleringsavgift i visse tilfeller (inkludert i prisen til dette produktet).

IT Ambiente

Questo prodotto e/o le batterie fornite in dotazione non possono essere smaltiti come rifiuti non riciclabili. Conferire il prodotto da smaltire in un punto di raccolta riconosciuto. Così come i produttori e gli importatori, anche l'utente può svolgere un ruolo importante nella promozione della differenziazione, del riciclaggio e del riutilizzo delle apparecchiature elettriche ed elettroniche dismesse. Per finanziare la raccolta e il trattamento dei rifiuti, in alcuni casi il governo riscuote imposte per il riciclaggio (incluse nel prezzo di questo prodotto).

PL Środowisko

Ten produkt i/lub dostarczone baterie nie mogą być składowane z odpadami nienadającymi się do recyklingu. Zużyty produkt należy oddać do uznanego punktu zbiórki. Tak jak producenci i importerzy, klient również ma ważną rolę do odegrania w promowaniu sortowania, recyklingu i ponownego wykorzystania zużytego sprzętu elektrycznego i elektronicznego. W celu sfinansowania zbiórki i przetwarzania odpadów rząd w niektórych przypadkach pobiera opłatę na recykling (wliczona w cenę tego produktu).

SK Prostredie

Tento výrobok a/alebo k nemu pribalené batérie sa nesmú likvidovať spolu s nerecyklovateľným odpadom. Svoj znehodnotený výrobok odneste na určené zberné miesto odpadu alebo do recyklačného strediska. Nielen výrobcovia a dovozcovia, ale aj vy zohrávate veľmi dôležitú úlohu v rámci podpory triedenia, recyklovania a opätovného používania odpadu vzniknutého z elektrických a elektronických zariadení. Aby bolo možné financovať zber, triedenie a spracovanie odpadu, vláda v určitých prípadoch odvádza poplatky za recykláciu (tie sú zahrnuté v cene tohto výrobku).

