



TECHNOLOGIE

MANUEL D'UTILISATION



Kit Soul



Installation à 2 fils G2+
Moniteur Art 4W Lite
avec connexion Wi-Fi











INDEX

Inde.....	2
Recommandations.....	3
Fonctionnement du système	3
Alimentateur FA-G2+/LITE	4
Description	4
Installation	4
Platine Soul-4.3/LITE.....	5 a 7
Description	5
Installation	6
Bornes d'installation.....	6
Interrupteurs de configuration	7
Paramètres principaux du niveau audio.....	7
Moniteur Art 4W LITE/G2+	8 a 25
Description	8
Installation	9
Bornes d'installation.....	9
Interrupteurs de configuration	9
Menu principal	10
Menu paramètres principaux	11 a 13
Menu WiFi.....	14 a 15
Écran d'appel de la platine.....	16
Écran de communication.....	17
Paramètres principaux de l'image et de communication	18 a 20
Mode « Ne pas déranger » programmé	21 a 23
Menu d'intercommunication.....	24 a 25
Schémas d'installation	26 a 29
Sections et distances	26
Une habitation équipée d'une platine d'accès et d'un moniteur	26
Une habitation équipée de deux platines d'accès et d'un moniteur	26
Une habitation équipée avec jusqu'à deux platines d'accès et quatre moniteurs en cascade.....	27
Une habitation équipée avec jusqu'à deux platines d'accès et quatre moniteurs en distribution.....	27
Connexion d'une gâche électrique	28
Connexion d'un dispositif auxiliaire à la sortie de relais	28
Connexion d'un poussoir de sortie.....	29
Connexion d'une caméra extérieure.....	29
Connexion pour le poussoir d'appel palier	29
Codes spéciaux	30 a 31
Nettoyage du moniteur	32
Nettoyage de la platine	32
Remarques	33
Conformité	34

RECOMMANDATIONS

- Utilisez préférentiellement du câble Golmar **RAP-GTWIN/HF** (2 x 1 mm²).
- L'installation doit passer à au moins **40 cm de toute autre installation.**
- Avant de procéder à des modifications de l'installation, **veuillez couper l'alimentation électrique.**
- L'installation et la manipulation de ces systèmes ne doivent être prises en charge que **par du personnel autorisé.**
- Vérifiez toutes les connexions avant de mettre en marche le système.
- Suivez à tout moment les instructions de ce manuel.

FONCTIONNEMENT DU SYSTÈME

- Pour effectuer un appel, le visiteur doit appuyer sur le poussoir de la platine: une tonalité d'appel indiquera que l'appel est en cours et la LED  s'allumera. À ce moment, le(s) moniteur(s) de l'habitation reçoit(vent) l'appel.
- En ce qui concerne les systèmes intégrant deux portes d'accès, la autre platine sera automatiquement déconnectée. Si un autre visiteur souhaite appeler, des tonalités lui indiqueront que le système est occupé et la LED  s'allumera.
- À la réception de l'appel, l'image s'affichera sur l'écran du moniteur principal (et, le cas échéant, sur le secondaire 1) sans que le visiteur puisse le percevoir, et l'icône  affichée à l'écran en vert. Si vous souhaitez visualiser l'image sur les moniteurs secondaires 2 ou 3, pressez l'écran afin d'afficher l'image. Si l'appel ne reçoit aucune réponse dans un délai de 45 secondes, la LED  s'éteindra et le système sera libéré.
- Si le transfert d'appel vers un téléphone portable a été programmé, le transfert peut être annulé à tout moment depuis le moniteur, en établissant, pour ce faire, une communication avec la platine depuis le menu principal.
- Pour établir la communication, pressez le poussoir qui se trouve sous l'icône de décrocher  de l'écran. La LED  de la platine s'allumera. La communication prend fin après 90 secondes ou pressez le poussoir qui se trouve sous l'icône de raccrocher  du moniteur. Une fois la communication terminée, la LED  s'éteindra et le système sera libéré.
- Si vous souhaitez ouvrir la porte  ou , pressez le poussoir situé sous l'icône correspondante affichée à l'écran au cours du processus d'appel ou de communication une seule pression active la gâche électrique pendant 3 secondes ou la sortie auxiliaire pendant 1 seconde, et la LED  de la platine s'allumera.

Vous trouverez une description détaillée du fonctionnement du moniteur de la page 8 à la page 25.

ALIMENTATEUR FA-G2+/LITE

Description

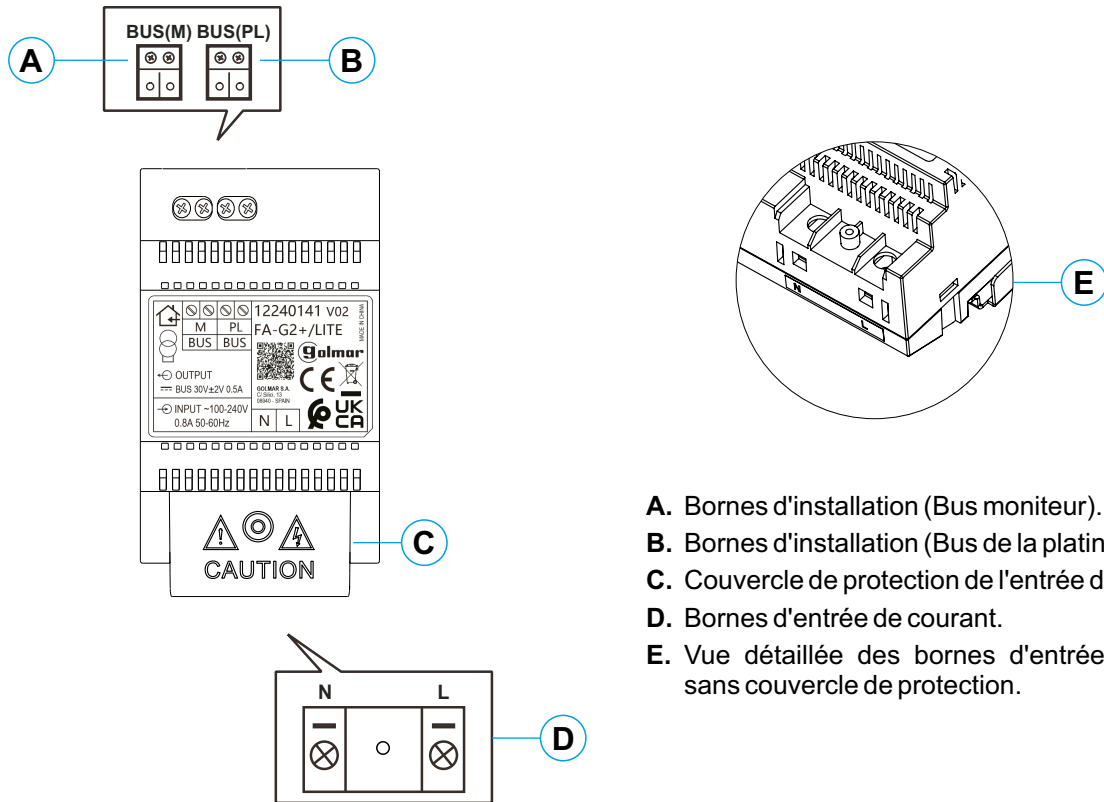

- A. Bornes d'installation (Bus moniteur).
- B. Bornes d'installation (Bus de la platine).
- C. Couvercle de protection de l'entrée de courant.
- D. Bornes d'entrée de courant.
- E. Vue détaillée des bornes d'entrée de courant sans couvercle de protection.

Installation

L'installation et la manipulation de l'alimentateur ne doivent être prises en charge que par du personnel autorisé et en mettant toujours le système hors tension.

Installez l'alimentateur dans un endroit sec, protégé et ventilé. Veillez à ne jamais obstruer les grilles de ventilation. Pour fixer l'alimentateur, utilisez un rail DIN 46277 (4 éléments).

Souvenez-vous que la régulation en vigueur oblige à protéger l'alimentateur par un interrupteur magnétothermique.

Pour éviter tout risque d'électrocution, ne retirez pas le couvercle de protection sans avoir préalablement mis l'alimentateur hors tension. Une fois tous les branchements achevés, veuillez remettre en place le couvercle de protection.

Branchez les câbles aux bornes en suivant les instructions des schémas.

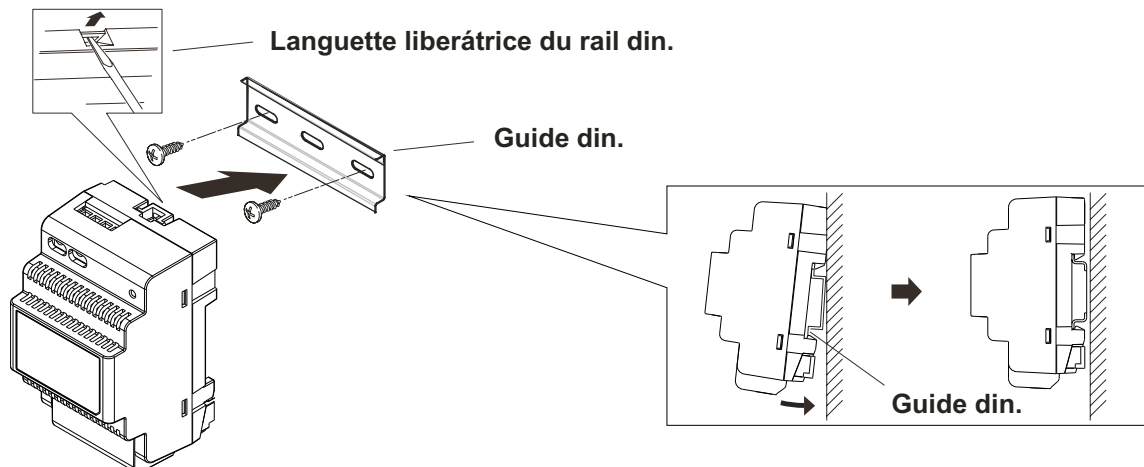

PLATINE SOUL-4.3/LITE

Description

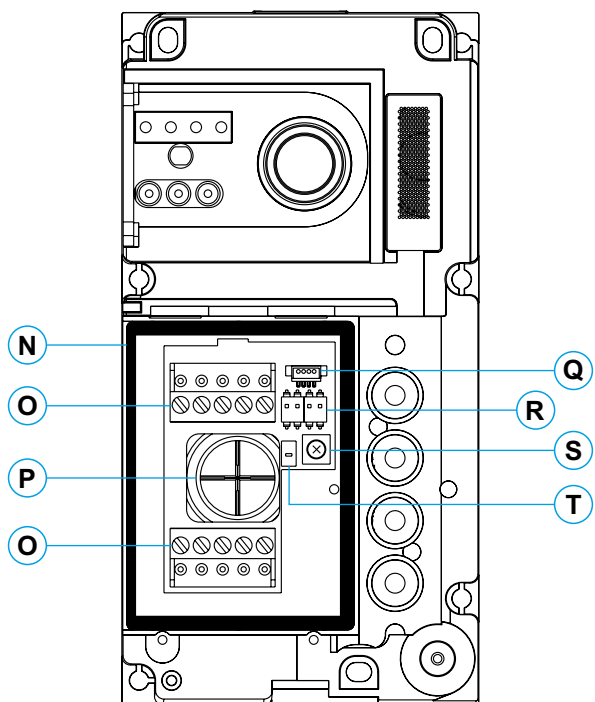
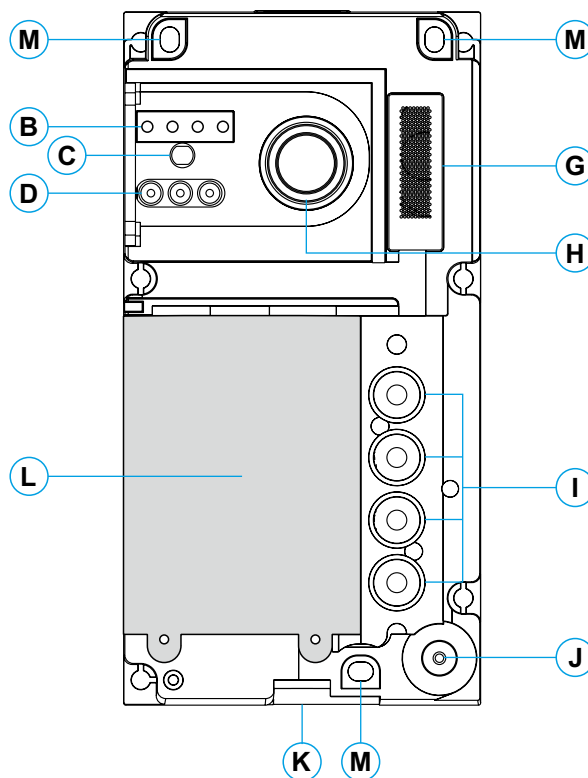
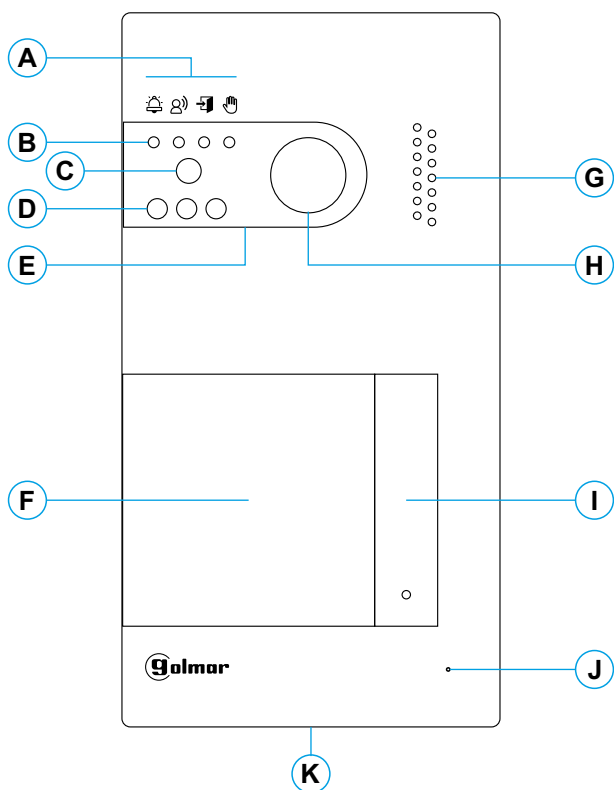

A. Icônes d'état du système :

- ☎ Appel en cours.
- ☎ Communication établie.
- ⚡ Gâche électrique activée.
- 👤 Système occupé.

B. Indicateurs lumineux d'état du système.

- C. Détecteur d'éclairage ambiant.
- D. Éclairage pour vision nocturne.

E. Polycarbonate de protection.

F. Porte-carte.

G. Grille de haut-parleur.

H. Caméra couleur.

I. Poussoir d'appel.

J. Micro.

K. Vis de fixation de l'avant.

L. Module d'éclairage du porte-carte.

M. Trou de fixation (x3). **Éviter de serrer de façon excessive les vis de fixation.**

N. Joint d'étanchéité du module d'éclairage.

O. Bornes d'installation.

P. Joint passe-câbles.

Q. Connecteur du module d'éclairage.

R. Interrupteurs de configuration.

S. Potentiomètre des paramètres principaux du volume.

T. Sans fonction.

PLATINE SOUL-4.3/LITE

Installation

La platine a été conçue pour résister aux diverses conditions climatiques. Nous recommandons, toutefois, de prendre les précautions supplémentaires pour en prolonger la durée de vie, comme de l'installer dans un endroit protégé.

Pour obtenir une qualité d'image optimale, éviter les reflets générés par les éventuelles sources de lumière (soleil, réverbères, etc.).

Pour une installation correcte (placez la partie supérieure de la platine à une hauteur de 1,65 m).

1. Retirez l'avant métallique de la platine en desserrant la vis de la partie inférieure à l'aide la clé fournie. Vous trouverez au dos de la partie avant l'étiquette de personnalisation du pousoir.
2. Retirez les vis fixant le module d'éclairage du porte-carte.
3. Appuyez la platine contre le mur, en veillant à placer la partie supérieure à 1,65 m. Faites passer les câbles d'installation par le joint passe-câbles.
4. Percez trois trous de 6 mm au niveau des points indiqués (M), voir la page 5. Placez les chevilles fournis et fixez la platine au mur au moyen des vis fournies.
5. Branchez les câbles aux bornes extractibles, en suivant les instructions des schémas installation.

Avant de remettre en place le module d'éclairage du porte-carte et de fermer la platine, effectuez les paramètres principaux nécessaires (paramètres principaux du niveau audio, etc.), en suivant les instructions contenues dans le présent manuel. Assurez-vous que le joint d'étanchéité du module d'éclairage du porte-carte est correctement mis en place.

Bornes d'installation (O)

Dans le but de faciliter l'installation, les bornes sont extractibles et sont fournies dans un sachet séparé. Une fois les bornes branchées, mettez-les en place.

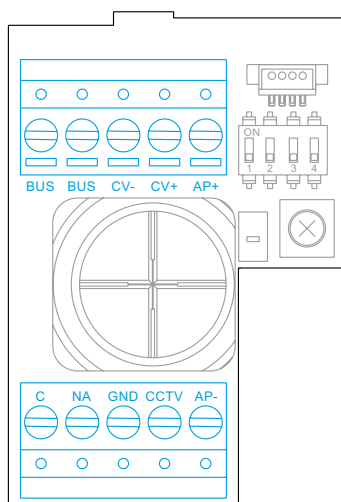

BUS, BUS : bus de communications (sans polarité).

CV-, CV+ : sortie pour gâche électrique 12 V CC (maxi 270 mA).

AP+, AP- : connexion pousoir d'actionnement à distance.

Remarque : Pour garantir le bon fonctionnement, le moniteur doit être connecté au BUS avec l'adresse 1.

IMPORTANT : pour les installations avec deux platines d'accès et le bouton d'activation à distance AP connecté sur les deux platines, l'une des platines doit être connectée une gâche en CA (au lieu d'une gâche en CC) avec un module relais SAR-12/24 et un transformateur TF-104, (voir pages 26, 27 et 28).

C, NA : sortie de relais libre de potentiel (maxi 6 A/24 V).

GND, CCTV : entrée pour caméra analogique extérieure.

PLATINE SOUL-4.3/LITE

Interrupteurs de configuration (R)

Veillez à toujours éteindre le système avant de procéder à une modification de la configuration. Si vous réalisez une modification avec le système allumé, une fois la modification réalisée, déconnectez le système pendant 10 secondes.

Tous les interrupteurs sont livrés d'usine commutés sur OFF.

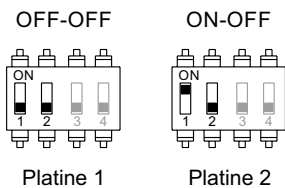

Interrupteur 1.

Définit l'adresse de la platine.

Interrupteur 2, doit être sur OFF

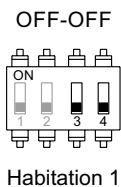

Les interrupteurs 3 et 4 doivent être sur OFF.

Paramètres principaux du niveau audio

Si après avoir mis le système en fonctionnement, vous jugez que le volume de l'audio n'est pas celui approprié, utilisez le potentiomètre des paramètres principaux (S). Ce réglage vous permet d'ajuster le niveau audio de communication et des tonalités de confirmation.

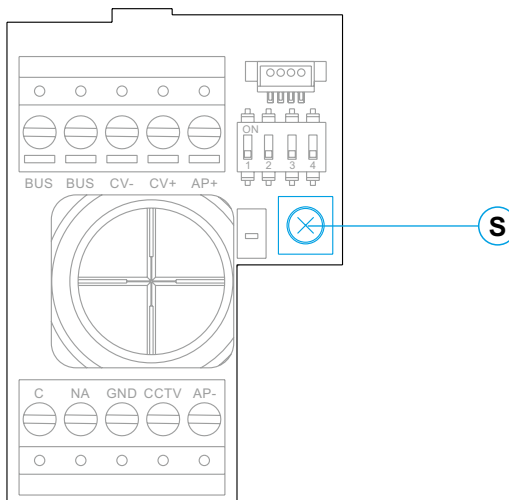

MONITEUR ART 4W LITE/G2+

Description

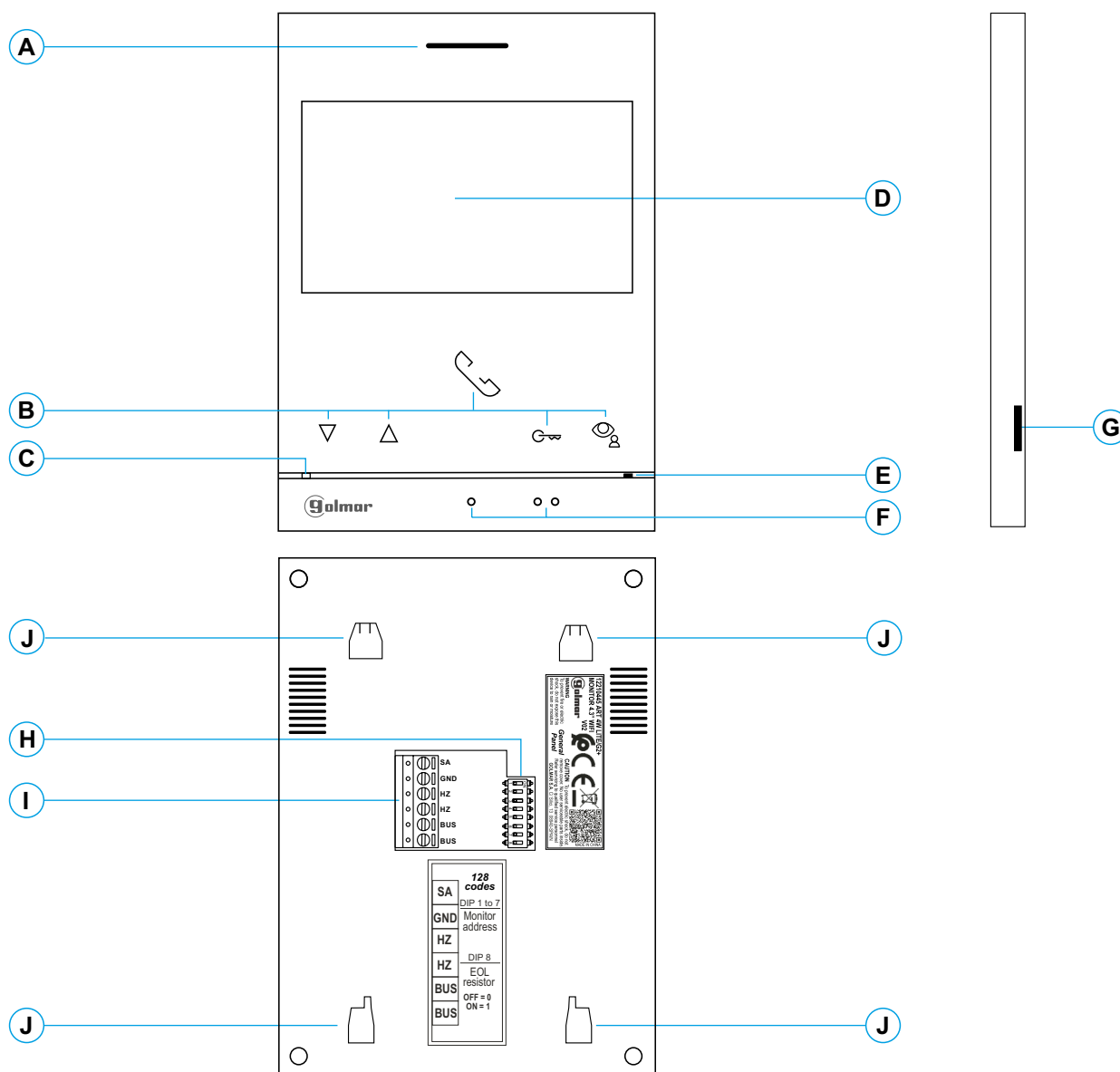

- A.** Haut-parleur.
- B.** Poussoirs-fonction, accéder et sélectionner les fonctions du menu.
La fonction de chaque poussoir est affichée sur l'écran du moniteur à l'aide d'une icône située juste au-dessus de chaque poussoir (voir pages 10 à 25).
- C.** LED d'état du moniteur :
Fixe en jaune : Au repos sans notification.
Fixe en rouge : Mode « Ne pas déranger » activé.
Rouge clignote : Canal occupé.
- D.** Écran TFT Couleur 4.3".
- E.** Micro.
- F.** Points d'orientations pour personnes malvoyantes.
En appel/communication :
 - Le poussoir « début/fin de communication » se trouve sur ce point d'orientation.
 - Le poussoir « ouverture de porte » se trouve sur ce point d'orientation.
- G.** Utilisation interne.
- H.** Interrupteurs de configuration.
- I.** Bornes d'installation.
- J.** Fixation de l'étrier de fixation au mur (x4).

MONITEUR ART 4W LITE/G2+

Instalación

Éviter les emplacements trop proches d'une source de chaleur, poussiéreux ou exposés à la fumée. Pour procéder à une bonne installation, utilisez le gabarit fourni avec le produit.

1. Placez la partie supérieure du gabarit à 1,65 m de hauteur.
2. Si vous souhaitez utiliser un boîtier d'encastrement pour acheminer les câbles, veillez à le faire coïncider avec les trous qui correspondent au modèle de boîtier choisi, puis fixez-le au mur. Si vous préférez fixer l'étrier directement sur le mur, percez quatre trous de 6 mm au niveau des points indiqués (A), puis installez les chevilles fournies et vissez l'étrier.
3. Faites passer les câbles par le trou central et branchez-les aux bornes extractibles, en suivant les instructions des schémas installation. Avant de brancher les bornes extractibles au moniteur, veuillez configurer l'interrupteur en suivant les instructions fournies ci-après.
4. Branchez les bornes extractibles au moniteur, puis placez le moniteur face à l'étrier, en faisant coïncider les fixations. Déplacez le moniteur vers le bas pour le fixer.

BORNES D'INSTALLATION (I)

Dans le but de faciliter l'installation, les borniers sont extractibles et sont fournis dans un sachet séparé. Une fois les borniers branchés, remettez-les en place.

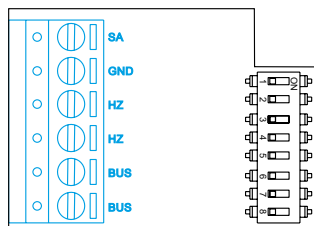

BUS, BUS : Bus de communication (non polarisé).
 SA, GND : Sortie sonnerie additionnelle (maxi 50 mA/12 V), relais SAR-12/24.
 HZ, HZ : Entrée poussoir de porte d'entrée du palier.
 Brancher seulement sur le moniteur principal. Par la suite, le signal reçu est envoyé aux moniteurs secondaires de la même habitation à travers le BUS.

Remarque : Mode de fonctionnement du poussoir HZ : Il émet la tonalité d'appel et active la sonnerie additionnelle avec le moniteur en repos, appel, communication (tonalité HZ avec le niveau de volume le plus bas), intercommunication et en mode « ne pas déranger ».

Interrupteurs de configuration (H)

Interrupteurs 1 à 7.

Affectez l'adresse du moniteur correspondant au poussoir d'appel de la platine. Les interrupteurs 2 à 7 doivent être sur OFF.

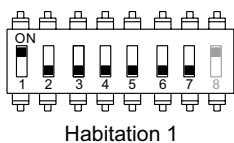

Dip 8 : Permet de configurer la fin de la ligne. Laisser en position ON sur les moniteurs où fini le parcours du câble Bus. Pour le reste, placer en position OFF.

Remarque : Pour établir le moniteur comme moniteur principal ou esclave, configurez le code spécial pertinent : « 0550 » Principal (valeur d'usine), « 0551 » Esclave 1 « 0552 », Esclave 2 ou « 0553 » Esclave 3, (voir pages 30 à 31).



Chaque habitation doit avoir un seul moniteur principal.

MONITEUR ART 4W LITE/G2+

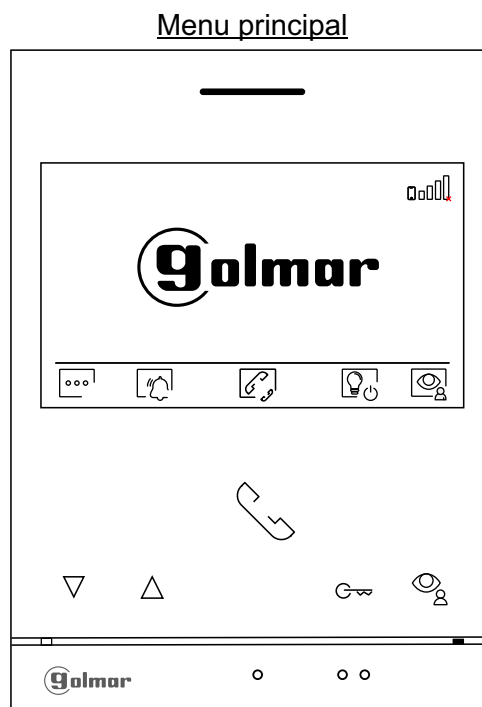
Menú principal



Si le système est au repos (écran éteint), pour accéder au menu principal pressez l'un des poussoirs du moniteur. Par la suite, pressez le poussoir qui se trouve juste en dessous de l'icône correspondante. Après 20 secondes d'inactivité, le système repassera en mode repos.

 Pressez le poussoir situé sous l'icône  pour modifier les paramètres du moniteur (voir pages 11 à 13).

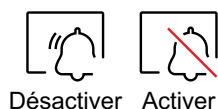

Pressez le poussoir situé sous l'icône  pendant 3 secondes pour activer ou pendant 1 seconde pour désactiver la fonction « Ne pas déranger » : si le moniteur est en mode « Ne pas déranger », le moniteur n'émettra aucune tonalité d'appel (voir remarque « HZ » page 9) lorsqu'il reçoit un appel et la LED d'état s'allumera et restera allumée en rouge.

Lorsque le mode « Ne pas déranger » est désactivé, il vous suffit de presser une seconde pour accéder au menu et établir, si vous le souhaitez, le délai du mode « ne pas déranger » (voir pages 21 à 22), et établir le délai du mode « Ouverture de porte automatique » (voir pages 22 à 23).



Pressez le poussoir situé sous l'icône  pour accéder au menu d'intercommunication avec d'autres moniteurs de la même habitation ou d'autres habitations (voir pages 24 à 25).





Pressez le poussoir situé sous l'icône  pour activer « Éclairage d'escalier » (module SAR-G2+ et SAR-12/24 requis).



Pressez le poussoir situé sous l'icône  pour visualiser l'image envoyée par la plaque (de rue) principale. Remarque : Permet de passer sur la caméra de la plaque (de rue) et d'activer l'audio de la plaque (de rue) correspondante, mais également d'ouvrir la porte (voir la page 16).

MONITEUR ART 4W LITE/G2+

Menú paramètres principaux

 Pressez le poussoir situé sous l'icône  pour accéder à l'écran d'accès au menu des paramètres principaux.

Menu principal

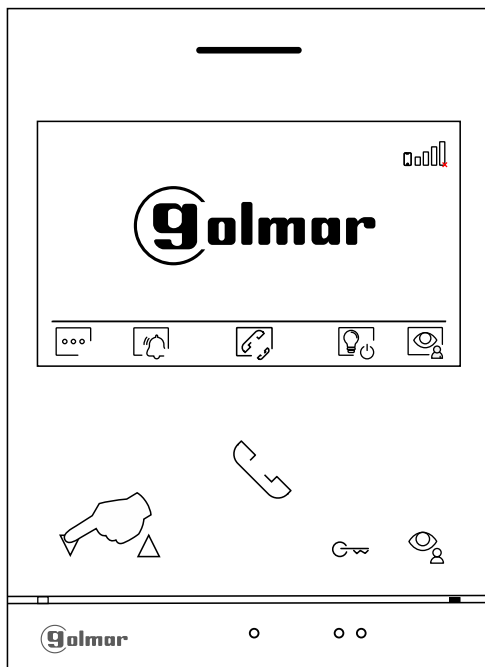

Écran d'accès au menu des paramètres principaux

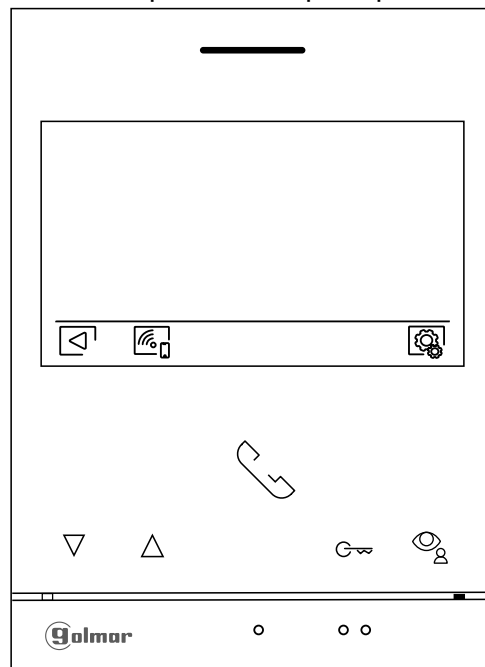

 Pressez le poussoir situé sous l'icône  pour accéder à l'écran du menu des paramètres principaux. Pour revenir sur le menu principal, pressez le poussoir situé sous l'icône .

Écran d'accès au menu des paramètres principaux

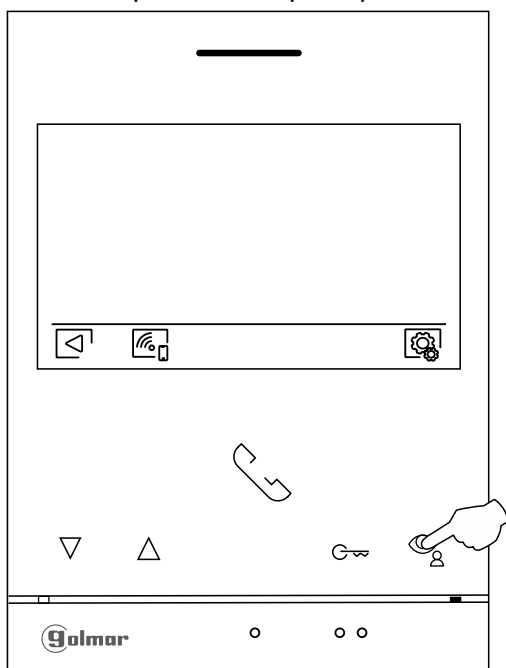

Écran du menu des paramètres principaux

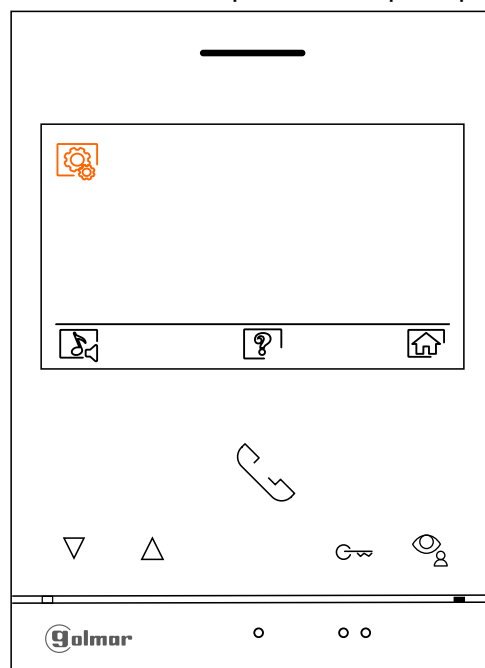

Suite de la page précédente.

MONITEUR ART 4W LITE/G2+

Menu paramètres principaux



Revenir au menu principal : Pressez le poussoir situé sous l'icône pour revenir sur le menu principal.

Écran du menu des paramètres principaux

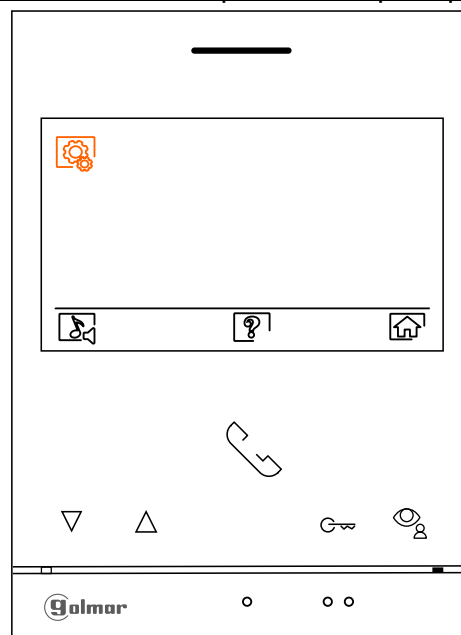

L'écran « À propos de » vous permet d'accéder aux informations relatives au moniteur, comme la version du logiciel l'adresse locale et savoir si le moniteur est principal ou esclave (M, S1, S2 ou S3). Vous permet de télécharger le dernier manuel mis à jour sur votre smartphone ou tablette. Pour cela, vous devez disposer d'une Appli lecteur de code QR. Vous permet de restaurer les valeurs d'usine du moniteur, telles que les mélodies, le volume d'appel, etc. Pressez le poussoir situé sous l'icône pour revenir sur l'écran du menu des paramètres principaux.

Écran du menu des paramètres principaux

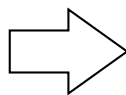
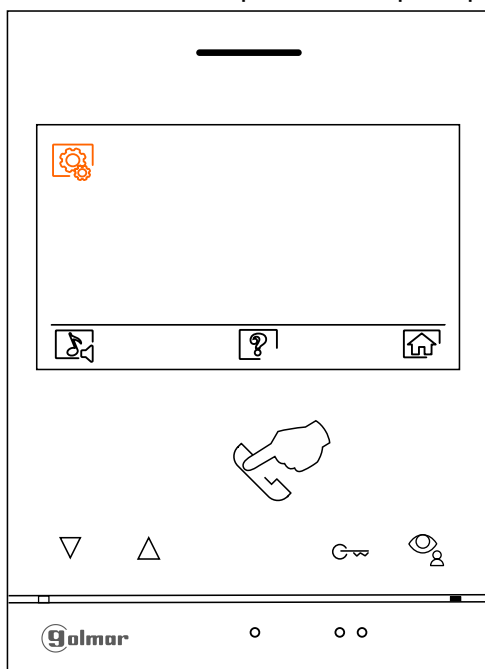

Écran « À propos de »

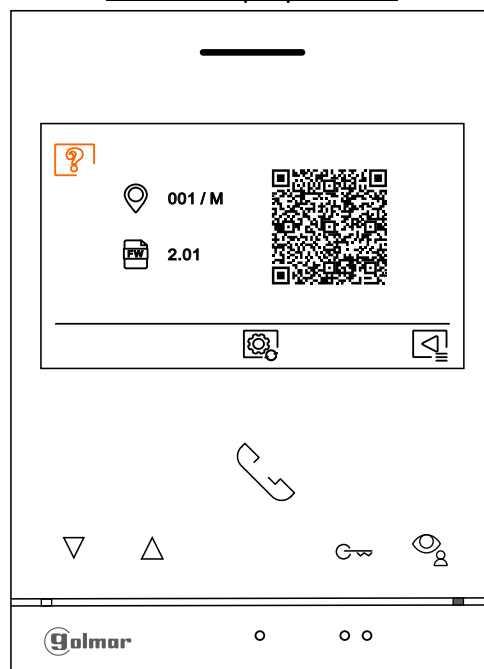

Pour restaurer les valeurs d'usine du moniteur, pressez le poussoir situé sous l'icône pour accéder au menu de restauration des valeurs d'usine, puis pressez le poussoir situé sous l'icône pour restaurer des valeurs. Pressez le poussoir situé sous l'icône pour revenir sur l'écran « À propos de ».









Pressez le poussoir situé sous l'icône pour revenir sur l'écran du menu des paramètres principaux.



Suite de la page précédente.

MONITEUR ART 4W LITE/G2+

Menu paramètres principaux



Sélectionner la mélodie et le volume d'appel : Pressez le poussoir situé sous l'icône  pour accéder à l'écran des paramètres principaux. Afin de pouvoir reconnaître l'origine des appels lorsque vous ne vous trouvez pas face au moniteur, sélectionnez les différentes mélodies et le volume d'appel souhaités. Placez-vous sur l'option que vous souhaitez modifier en pressant les poussoirs situés sous les icônes  /  correspondantes, puis pressez les poussoirs situés sous les icônes  /  correspondantes pour établir les mélodies et le volume d'appel souhaités. Pressez le poussoir situé sous l'icône  pour revenir sur l'écran du menu des paramètres principaux.

Important: Les platines  et  n'ont pas d'utilité dans le **KIT S5110 ART4 LITE**.

Écran du menu des paramètres principaux

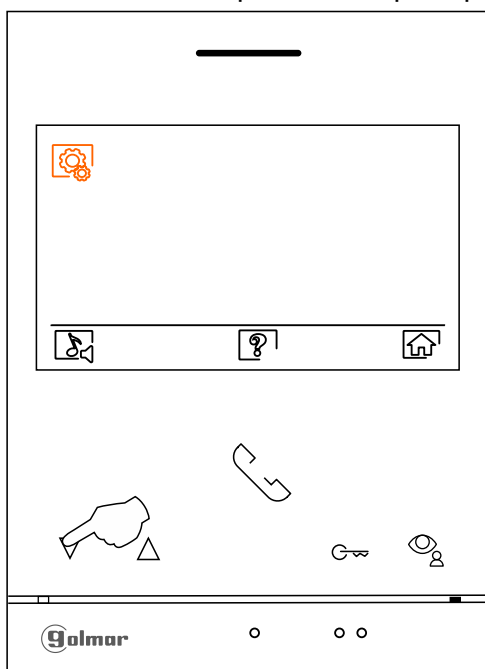

Écran sélectionner option

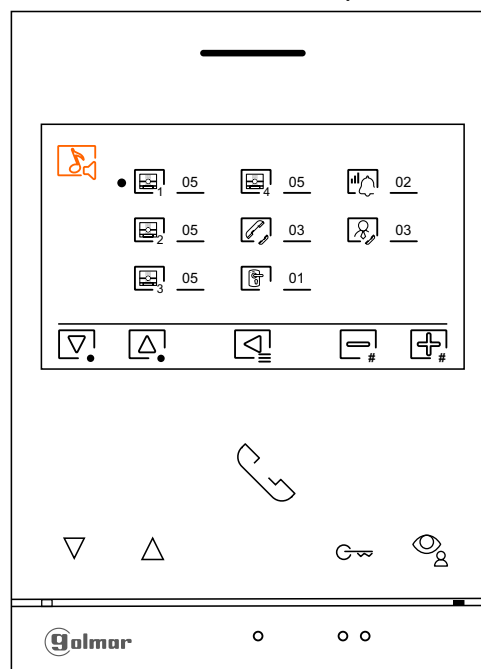

Pressez le poussoir situé sous l'icône  pour revenir sur l'écran du menu principal.

Écran du menu des paramètres principaux

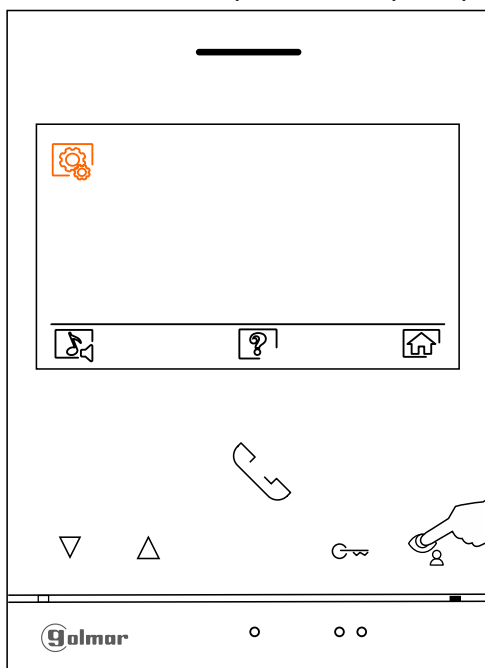

Menu principal

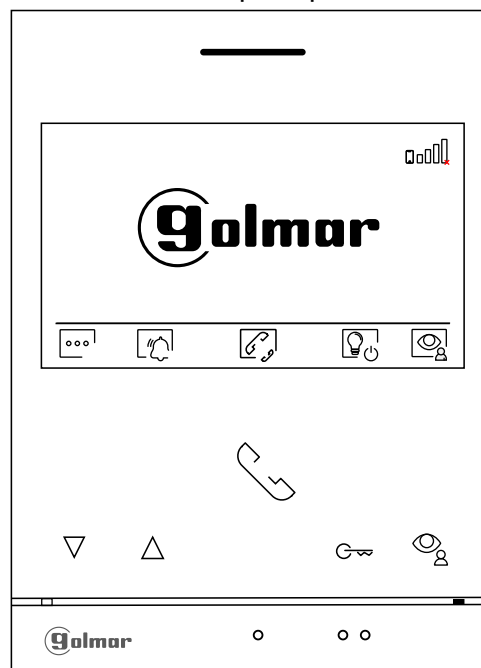

MONITEUR ART 4W LITE/G2+

Menu Wi-Fi



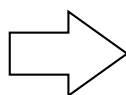
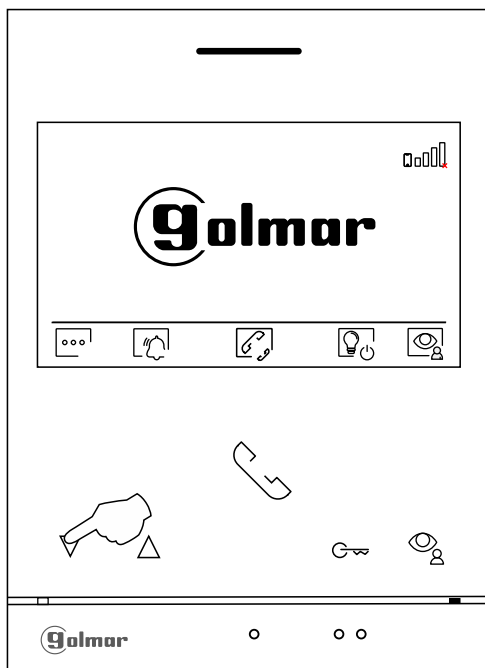

Pressez le poussoir situé sous l'icône  pour accéder à l'écran d'accès au menu des paramètres principaux.

Menu principal

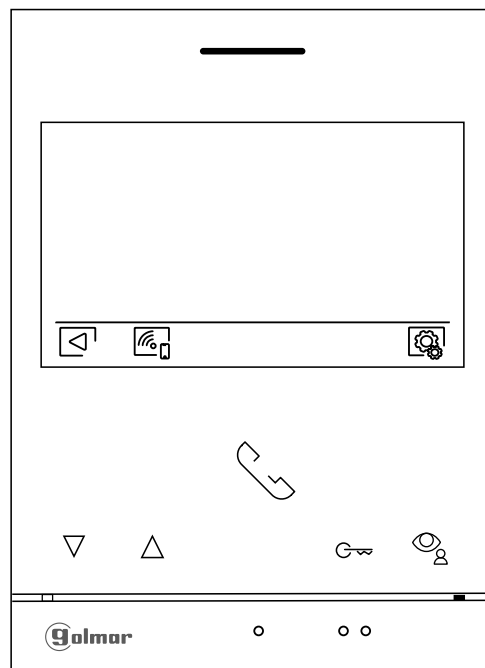

Écran d'accès au menu des paramètres principaux



Par la suite, pressez le poussoir situé sous l'icône  pour accéder au menu Wi-Fi. Pour revenir sur le menu principal, pressez le poussoir situé sous l'icône .

Écran d'accès au menu des paramètres principaux

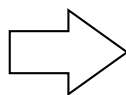
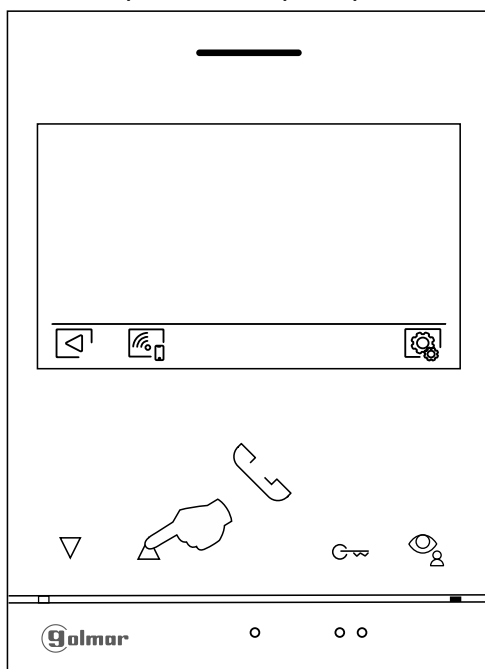

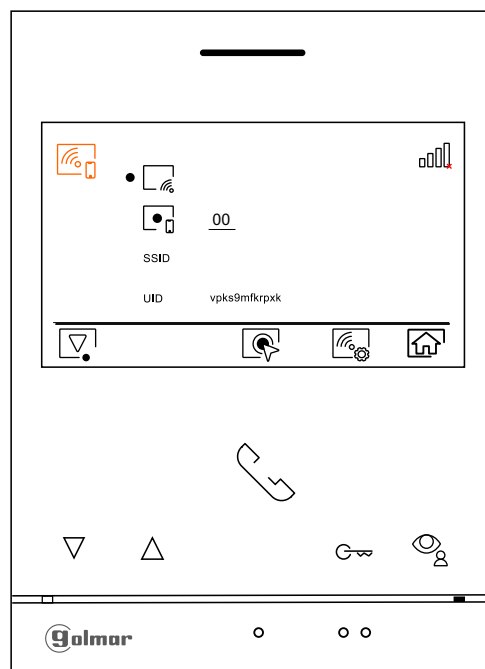

Écran du menu Wi-Fi



Suite de la page précédente.

MONITEUR ART 4W LITE/G2+

Menú Wi-Fi





Lors de la première mise en service de l'appareil, il est recommandé de réinitialiser les paramètres Wi-Fi ; pour ce faire, presser le poussoir situé sous l'icône , puis sur l'écran suivant presser le poussoir situé sous l'icône , et confirmez en pressant le poussoir situé sous l'icône .







Veillez noter que **la transmission Wi-Fi ne peut être activée que depuis le moniteur principal** (aucune alimentation supplémentaire n'est nécessaire dans l'habitation).

Le menu Wi-Fi vous permet d'afficher les informations relatives à l'identité du moniteur (UID), le nom du réseau auquel il est connecté (SSID) et l'intensité du signal. Pour connecter le moniteur à votre réseau Wi-Fi, veuillez utiliser l'application G2Call+ :

(*) **G2Call+** : Pour configurer et régler les paramètres principaux de l'application, pressez le lien suivant pour accéder au manuel « TAPP G2Call+ G2+ V02 » :



<https://doc.golmar.es/search/manual/50123137>

Pour activer  /désactiver  le mode de transfert d'appel, placez-vous sur l'option signalée par l'icône  en pressant le poussoir situé sous l'icône , puis sélectionnez l'option souhaitée en pressant le poussoir situé sous l'icône .

Si vous souhaitez établir un délai de retard pour le transfert d'appel (de 00 à 45 secondes), placez-vous sur l'option signalée par l'icône  en pressant le poussoir situé sous l'icône , puis sélectionnez l'option en pressant le poussoir situé sous l'icône . Par la suite, pour établir le délai de retard du transfert d'appel, pressez les poussoirs situés sous les icônes  /  correspondantes pour sélectionner le délai souhaité, puis confirmez les modifications en pressant le poussoir situé sous l'icône .

Par défaut sans délai : « 00 » secondes, le transfert d'appel vers le smartphone s'effectue 3 secondes après l'appel de la plaque (de rue).

Avec délai : jusqu'à « 45 » secondes, le transfert d'appel vers le smartphone s'effectue 48 secondes après l'appel de la plaque (de rue).

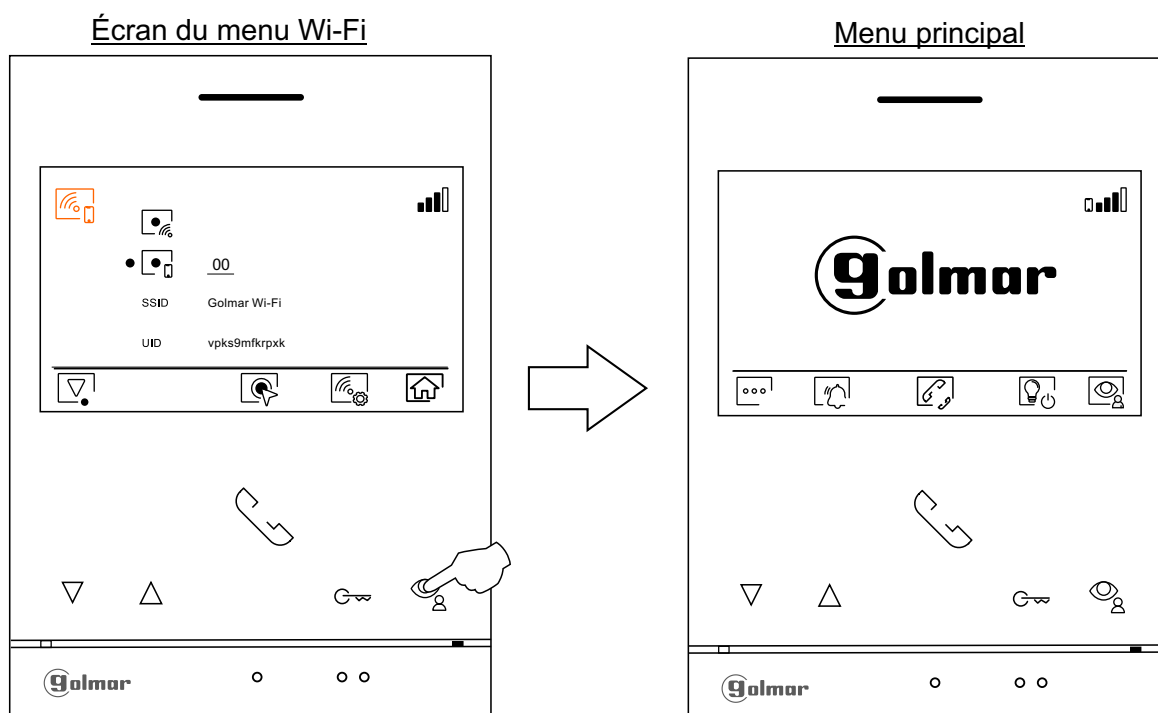

Pressez le poussoir situé sous l'icône  pour revenir sur l'écran du menu principal. Si le mode « Transfert d'appel » activé et le moniteur est connecté à votre réseau Wi-Fi, l'icône  est affichée sur le menu principal. Si le mode « Transfert d'appel » est désactivé, l'icône  est affichée sur le menu principal.



MONITEUR ART 4W LITE/G2+

Écran d'appel de la platine





Cet écran s'affiche à la réception d'un appel ou bien lorsque vous pressez le poussoir situé sous l'icône  du menu principal. Au cours d'un appel, l'icône  est affichée en vert (tout au long de l'appel). La source d'origine de l'image s'affiche en haut à gauche de l'écran. L'appel prendra fin après 45 secondes.









La tonalité d'appel du moniteur cesse.



Pressez le poussoir situé sous l'icône  pour activer « Éclairage d'escalier » (module SAR-G2+ et SAR-12/24 requis). **Remarque : S'affiche à l'écran pendant les processus d'appel ou de communication si la fonction de modifier la source d'origine de l'image est activée ; si elle n'est pas activée, l'icône  est affichée à l'écran.**





Pressez le poussoir situé sous l'icône  pendant 3 secondes pour accéder au menu des paramètres des images et du volume de tonalité d'appel (au cours du processus d'appel). Placez-vous sur l'option que vous souhaitez modifier en pressant sur les poussoirs situés sous les icônes  /  correspondantes et modifiez le niveau en pressant les poussoirs situés sous les icônes  /  correspondantes, puis, pour finir, confirmez les modifications en pressant sur le poussoir situé sous l'icône  (voir pages 18 à 20).



Pressez le poussoir situé sous l'icône  pour modifier la source d'origine de l'image. Cette opération n'est possible que si le système est équipé de plusieurs platines ou d'au moins une caméra externe et que la visualisation est activée (programmable par l'installateur, voir pages 30 à 31). Vous pouvez modifier la source au cours des processus de visualisation, d'appel et de communication.



Pressez le poussoir situé sous l'icône  /  pour commencer ou interrompre, respectivement, la communication audio avec la plaque (de rue) en cours de visualisation. La communication prendra fin après 90 secondes. Une fois la communication terminée, l'écran s'éteint.



Pressez le poussoir masqué situé sous l'icône  pour activer la gâche électrique [ou le dispositif connecté à la sortie du relais 1 de la plaque (de rue)] pendant 3 secondes (valeur d'usine, programmable par l'installateur, voir pages 30 à 31).



Presione el Pressez le poussoir masqué situé sous l'icône  pour activer la gâche électrique [ou le dispositif connecté à la sortie du relais 2 de la plaque (de rue)] pendant 3 secondes (valeur d'usine, programmable par l'installateur, voir pages 30 à 31).



MONITEUR ART 4W LITE/G2+

Écran de communication









Cet écran s'affiche pendant le processus de communication. Au cours d'un appel, l'icône  est affichée en rouge. La source d'origine de l'image s'affiche en haut à gauche de l'écran. La communication prendra fin après 90 secondes.



Pressez le poussoir situé sous l'icône  pour activer « Éclairage d'escalier » (module SAR-G2+ et SAR-12/24 requis). **Remarque : S'affiche à l'écran pendant les processus d'appel ou de communication si la fonction de modifier la source d'origine de l'image est activée ; si elle n'est pas activée, l'icône  est affichée à l'écran.**





Pressez le poussoir situé sous l'icône  pendant 3 secondes pour accéder au menu des paramètres des images et du volume du moniteur (au cours de la communication). Placez-vous sur l'option que vous souhaitez modifier en pressant sur les poussoirs situés sous les icônes  /  correspondantes et modifiez le niveau en pressant les poussoirs situés sous les icônes  /  correspondantes, puis, pour finir, confirmez les modifications en pressant sur le poussoir situé sous l'icône  (voir pages 18 à 20).



Pressez le poussoir situé sous l'icône  pour modifier la source d'origine de l'image. Cette opération n'est possible que si le système est équipé de plusieurs platines ou d'au moins une caméra externe et que la visualisation est activée (programmable par l'installateur voir pages 30 à 31). Vous pouvez modifier la source au cours des processus de visualisation, d'appel et de communication.



Pressez le poussoir situé sous l'icône  /  pour commencer ou interrompre, respectivement, la communication audio avec la plaque (de rue) en cours de visualisation. La communication prendra fin après 90 secondes. Une fois la communication terminée, l'écran s'éteint.



Pressez le poussoir masqué situé sous l'icône  pour activer la gâche électrique [ou le dispositif connecté à la sortie du relais 1 de la plaque (de rue)] pendant 3 secondes (valeur d'usine, voir codes spéciaux pages 30 à 31).



Pressez le poussoir masqué situé sous l'icône  pour activer la gâche électrique [ou le dispositif connecté à la sortie du relais 2 de la plaque (de rue)] pendant 3 secondes (valeur d'usine, voir codes spéciaux pages 30 à 31).

MONITEUR ART 4W LITE/G2+

Paramètres principaux de l'image et de communication

Au cours du processus d'appel (**Écran A**) ou de communication (**Écran B**), pressez le poussoir situé sous l'icône  pendant 3 secondes pour accéder au menu paramètres des images et du volume de la tonalité d'appel du moniteur en cours d'appel ou du volume de communication du moniteur en cours de communication.

Écran A





Écran de processus d'appel de plaque (de rue)



Écran B

Écran de processus de communication





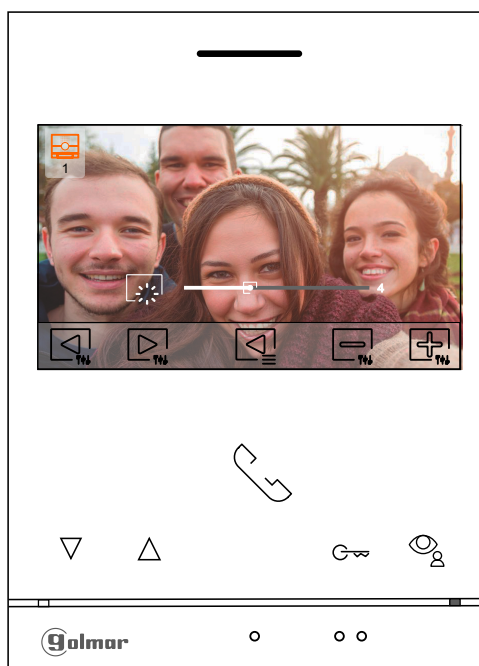

Le menu suivant du paramètre de brillance s'affichera ; modifiez le niveau en pressant les poussoirs situés sous les icônes  / . Pour accéder au paramètre de contraste, pressez le poussoir situé sous l'icône . Pour quitter le menu des paramètres d'image et de communication, pressez le poussoir situé sous l'icône .







Suite de la page précédente.

MONITEUR ART 4W LITE/G2+

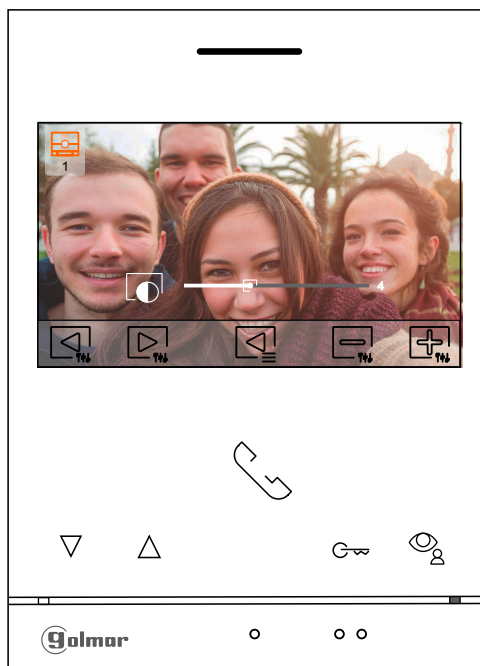
Paramètres principaux de l'image et de communication

Le menu suivant du paramètre de contraste s'affiche, modifiez le niveau de contraste en pressant les poussoirs situés sous les icônes  / . Pour accéder au paramètre de couleur, pressez le poussoir situé sous l'icône . Pour quitter le menu des paramètres d'image et de communication, pressez le poussoir situé sous l'icône .



Le menu suivant du paramètre de couleur s'affiche, modifiez le niveau de couleur en pressant les poussoirs situés sous les icônes  / . Pour accéder au paramètre du volume d'appel/communication du moniteur, pressez le poussoir situé sous l'icône . Pour quitter le menu des paramètres d'image et de communication, pressez le poussoir situé sous l'icône .

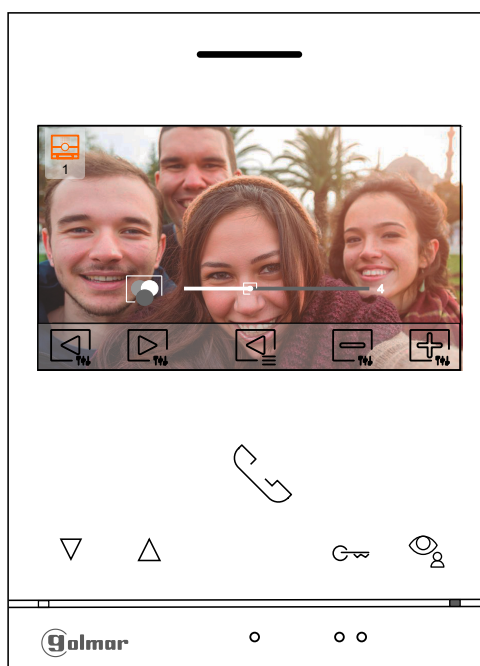

Suite de la page précédente.

MONITEUR ART 4W LITE/G2+

Paramètres principaux de l'image et de communication

Le menu suivant du paramètre du volume de la tonalité d'appel du moniteur en cours d'appel (**Écran A**) ou du volume de communication du moniteur en cours de communication (**Écran B**) s'affiche, modifiez le volume en pressant les poussoirs situés sous les icônes / . Pour revenir au paramètre de brillance (mode carrousel), pressez le poussoir situé sous l'icône .

Écran A

Réglage du volume de la tonalité d'appel

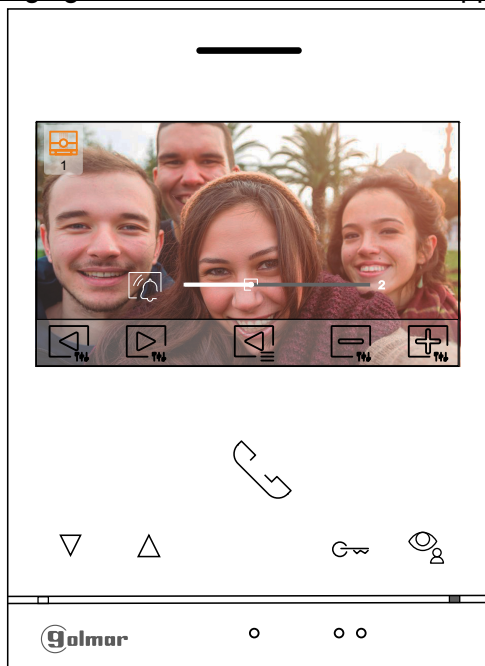

Écran B

Réglage du volume de communication

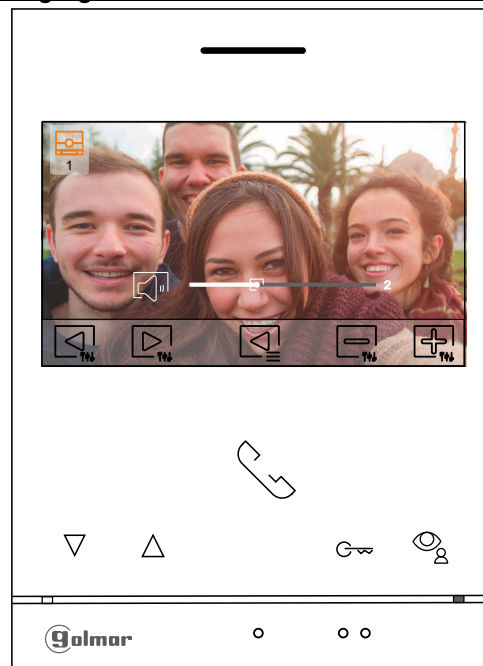

Pour quitter le menu des paramètres d'image et de communication, pressez le poussoir situé sous l'icône .

Écran B

Réglage du volume de communication

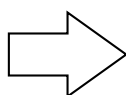
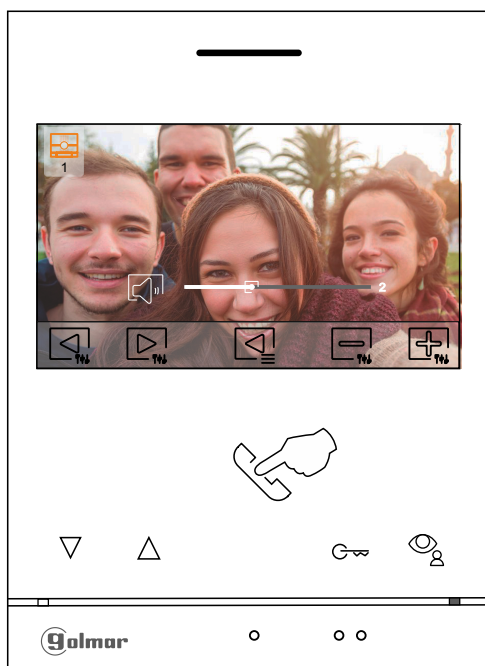

Écran de communication



MONITEUR ART 4W LITE/G2+

Mode « ne pas déranger » programmé







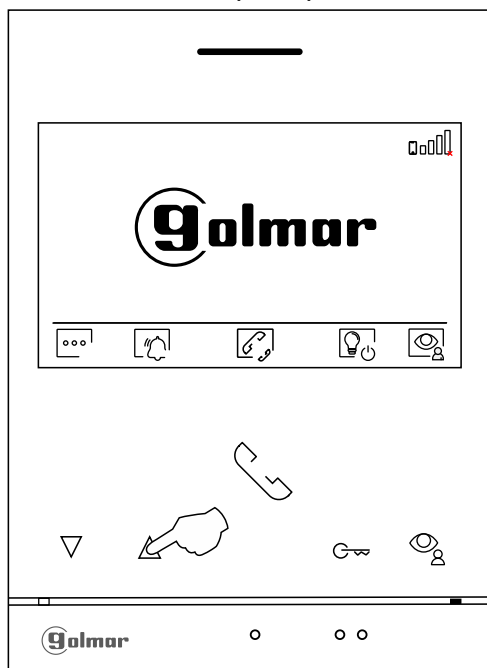



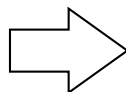
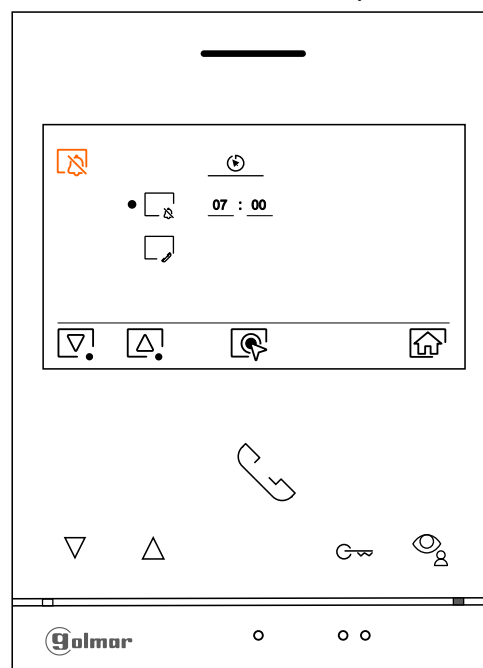

Paramètres du mode « Ne pas déranger » : Si le système est au repos (écran éteint), pour accéder au menu principal pressez l'un des poussoirs du moniteur. Pressez le poussoir situé sous l'icône  pour accéder à l'écran des paramètres principaux.

Menu principal



Écran sélectionner option



Pour établir le délai du mode « Ne pas déranger » du moniteur qui n'émettra aucune sonnerie en cas d'appel (voir remarque « HZ », page 9), placez-vous sur l'option signalée par l'icône  en pressant le poussoir situé sous l'icône  ou , puis sélectionnez l'option en pressant le poussoir situé sous l'icône . Par la suite, pour établir le délai du mode « Ne pas déranger » (de 0 h 1 à 23 h 59), pressez les poussoirs masqués situés sous les icônes /  et /  correspondantes, puis confirmez les modifications en pressant le poussoir situé sous l'icône .

Écran sélectionner option

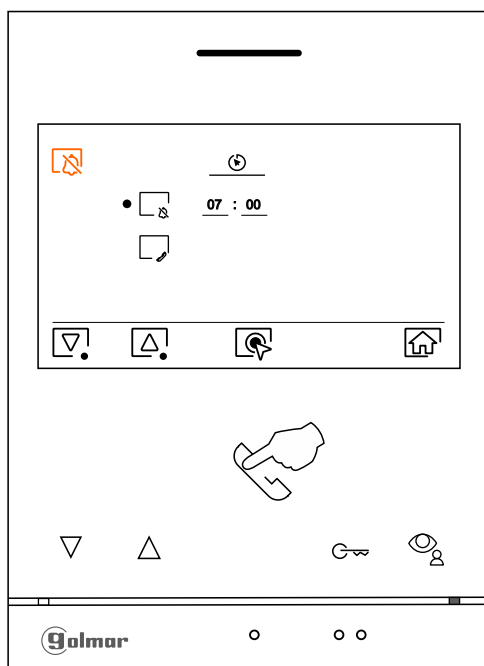

Écran établir délai

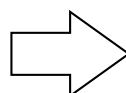
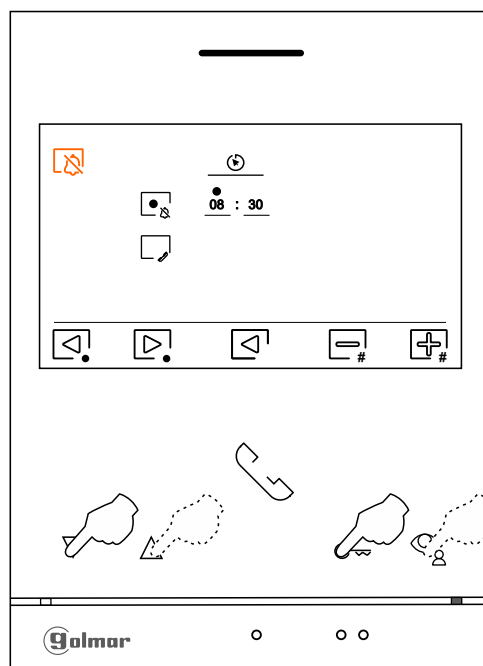

Suite de la page précédente.

MONITEUR ART 4W LITE/G2+

Mode « ne pas déranger » programmé



Pressez le poussoir situé sous l'icône pour revenir sur l'écran du menu principal. Si vous avez activé le mode « Ne pas déranger » (voir pages 21 à 22), l'icône est affichée sur le menu principal et la LED d'état du moniteur s'allume et reste allumée en rouge.

Écran sélectionner option

Menu principal

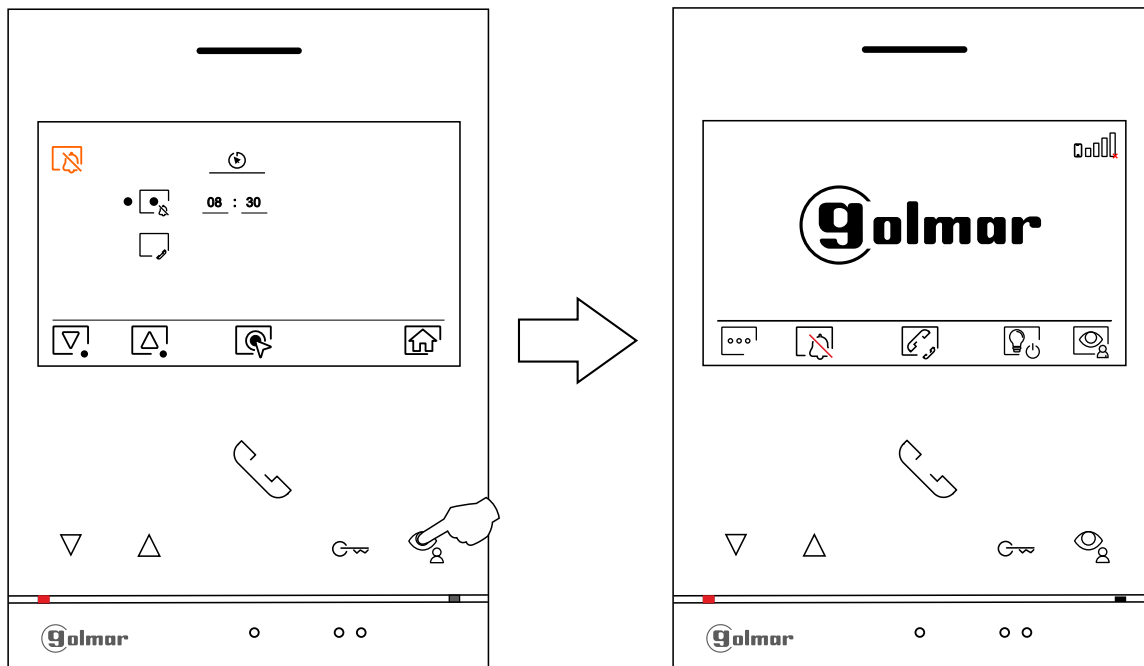

Cette sélection n'est pas utilisée (**cette fonction est désactivée en usine**).



« Ouverture de porte automatique » : Cette sélection n'apparaît dans le menu « Ne pas déranger » que si vous avez préalablement saisi le code spécial « 0441 » d'ouverture automatique de porte (programmable par l'installateur ; voir pages 30 à 31). **Remarque** : Lorsque le moniteur est au repos, vous pouvez également accéder au menu en pressant le poussoir (clignote en blanc) du moniteur.

Écran sélectionner option

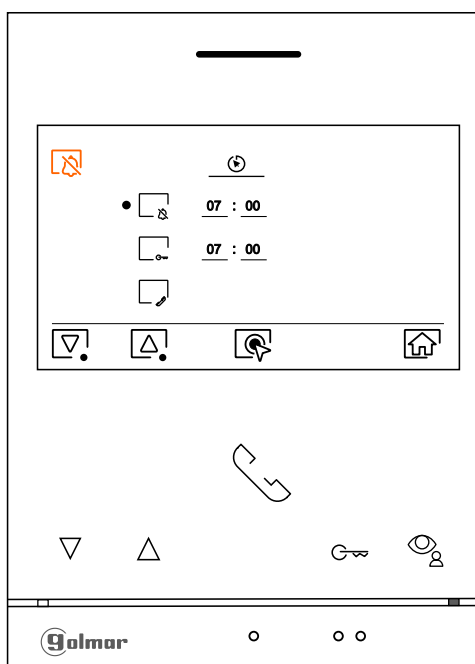

Suite de la page précédente.

MONITEUR ART 4W LITE/G2+

Mode « ne pas déranger » programmé

Si vous souhaitez établir le délai du mode d'ouverture automatique de la porte [G1] [3 secondes après avoir reçu un appel de la plaque (de rue)], placez-vous sur l'option signalée par l'icône [G2] en pressant le poussoir situé sous l'icône [▽] ou [△], puis sélectionnez l'option en pressant le poussoir situé sous l'icône [G3]. Par la suite, pour établir le délai du mode « Ouverture automatique de porte » (de 00 h 01 min à 23 h 59 min), pressez les poussoirs situés sous les icônes [◀] / [▶] et [=#] / [#+] correspondantes, puis confirmez les modifications en pressant le poussoir situé sous l'icône [◀].

Écran sélectionner option

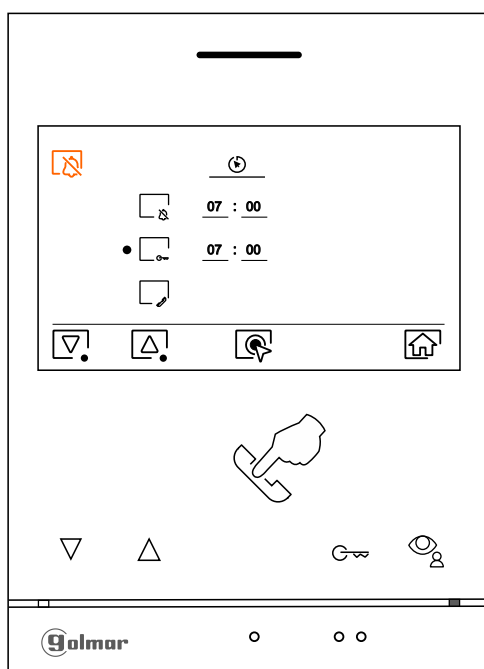

Écran établir délai

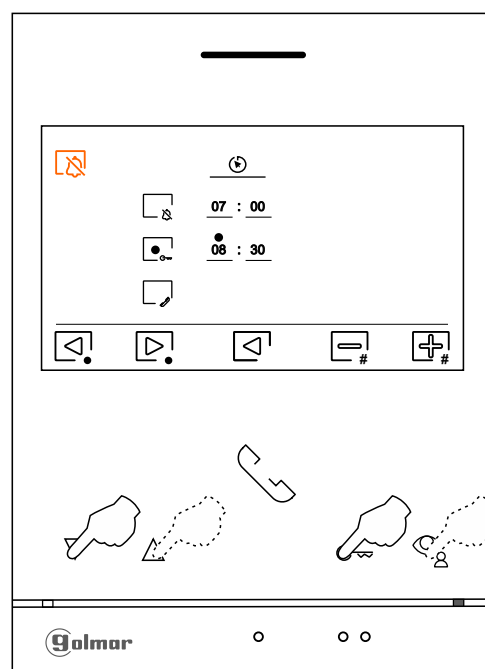

Pressez le poussoir situé sous l'icône [G4] pour revenir sur l'écran du menu principal. Si vous avez activé le mode « Ouverture automatique de porte » (voir page 23), l'icône [G5] s'affiche en haut à gauche de l'écran du menu principal et la LED du poussoir [G6] clignote en blanc lorsque le moniteur est en repos (écran éteint).

Écran sélectionner option

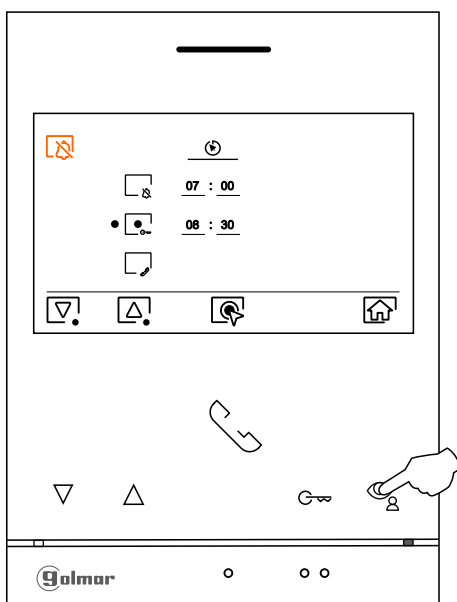

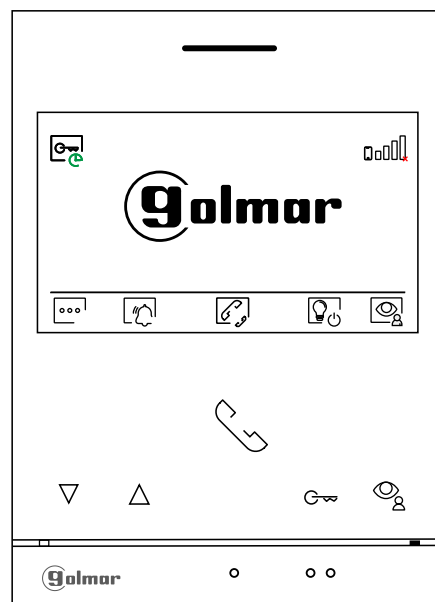

Menu principal



MONITEUR ART 4W LITE/G2+

Menu d'intercommunication





Si le système est au repos (écran éteint), pour accéder au menu principal pressez l'un des poussoirs du moniteur.

Par la suite, pressez le poussoir situé sous l'icône  pour accéder au menu d'intercommunication. Ce menu vous permet, si vous le souhaitez, de contacter d'autres moniteurs de votre habitation (intercommunication interne). **Remarque:** Cette sélection  : Non utilisé dans le **KIT S5110 ART4W LITE**.

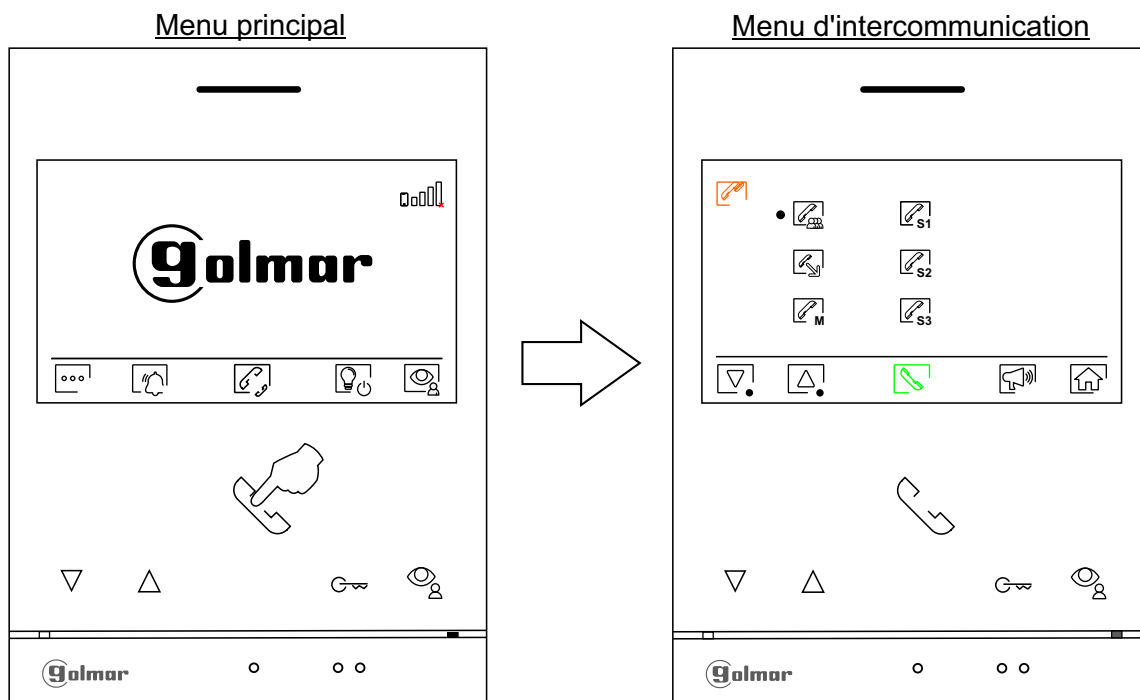
Si au cours du processus d'intercommunication avec un autre moniteur, l'un des moniteurs reçoit un appel de la plaque (de rue), le processus d'intercommunication sera finalisé, et l'appel de la plaque (de rue) sera reçu sur le moniteur correspondant.

Pressez le poussoir situé sous l'icône  pour revenir sur le menu principal.





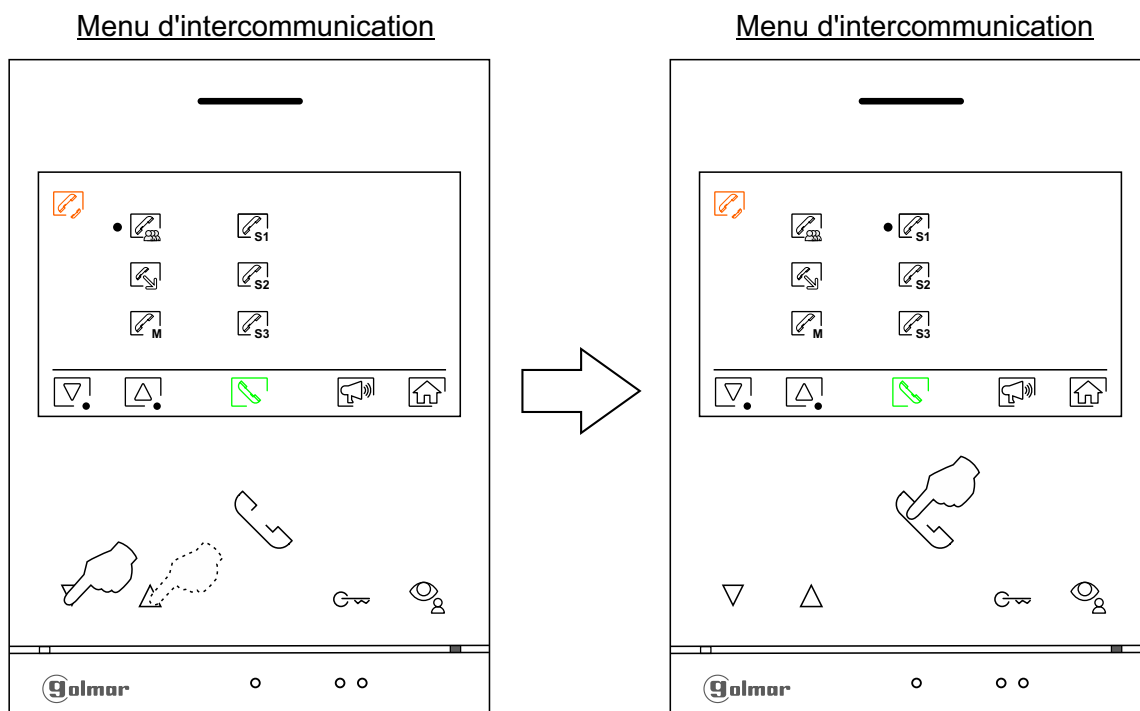

Pour réaliser un appel d'intercommunication interne (à d'autres moniteurs de la même habitation), pressez les poussoirs situés sous les icônes  /  pour sélectionner le moniteur que vous souhaitez appeler, et pressez le poussoir situé sous l'icône  pour effectuer l'appel. **Nota:** La selección  : Sin uso en el **KIT S5110 ART4W LITE**.



Suite de la page précédente.

MONITEUR ART 4W LITE/G2+

Menu d'intercommunication

Le moniteur qui réalise l'appel émet une mélodie de confirmation et indique le moniteur qui reçoit l'appel et la durée d'appel restante pour répondre à l'appel. Si vous souhaitez annuler l'appel et revenir au menu principal, pressez le poussoir situé sous l'icône . Pressez le poussoir situé sous l'icône  pour revenir sur le menu d'intercommunication. Le moniteur qui réalise l'appel émet une mélodie de confirmation et indique à l'écran le moniteur qui reçoit l'appel et la durée d'appel restante pour répondre. Pour établir la communication, pressez le poussoir masqué situé sous l'icône , et pressez le poussoir situé sous l'icône  pour mettre fin à la communication. Remarque : le menu « À propos de » vous permet d'accéder aux informations relatives à votre moniteur, telles que l'adresse, Principal, Esclave 1 à Esclave 3 du moniteur (voir la page 12).

Moniteur qui appelle

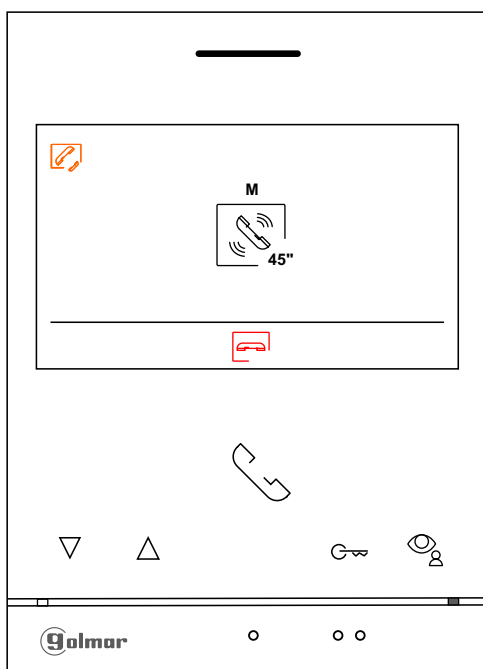

Moniteur qui reçoit l'appel

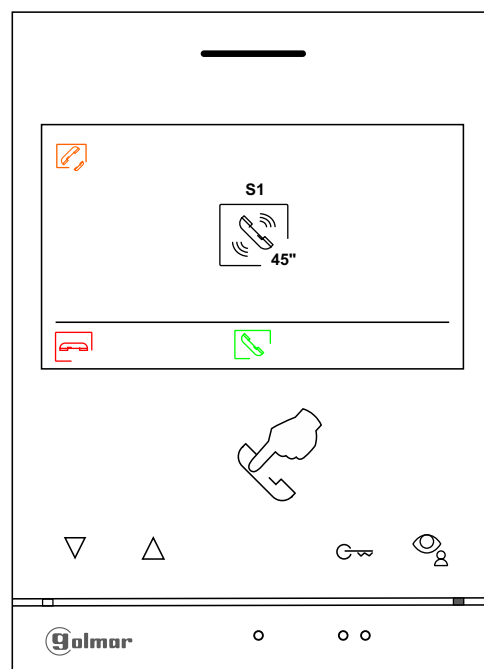

Moniteur en cours de communication

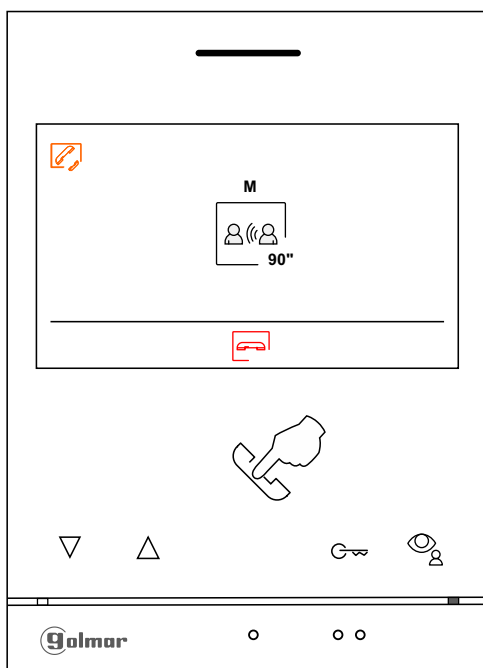

Moniteur qui met fin à la communication

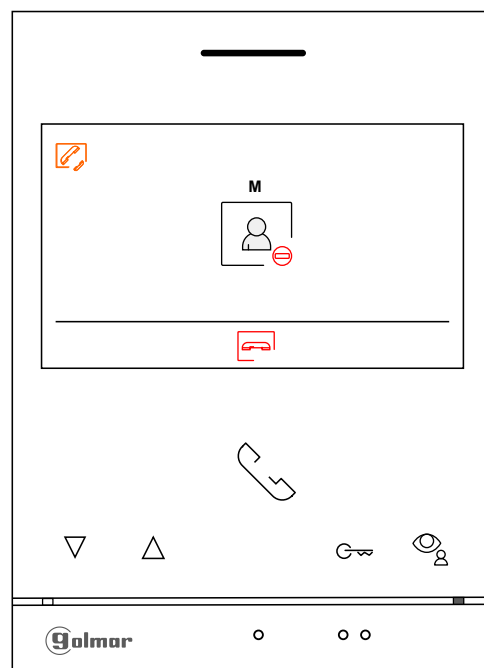

SCHÉMAS D'INSTALLATION

Sections et distances

- Maximum 1 habitation.
- Le nombre maximal de moniteurs par habitation est de 4.
- Le nombre maximal de moniteurs en cascade est de 4.
- Le nombre maximal de platines d'accès est de 2.

Type de câble	A	B	C
2 x 0,75mm ² (AWG18)	30 m	30 m	15 m
CAT5 (*)	60 m	60 m	30 m
RAP-GTWIN/HF	60 m	60 m	30 m

- A. Distance entre l'alimentateur et la plaque (de rue) la plus éloignée.
 - B. Distance entre l'alimentateur et le moniteur (ou distributeur) le plus éloigné.
 - C. Distance entre un distributeur et le moniteur le plus éloigné de l'une de ses sorties.
- (*) Utilisez deux paires torsadées pour chaque ligne de bus.

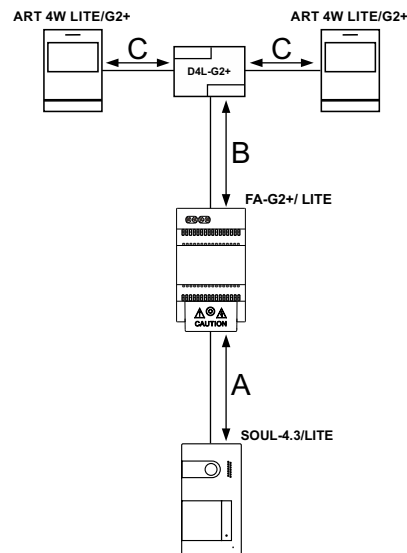

Une habitation équipée d'une platine d'accès et d'un moniteur

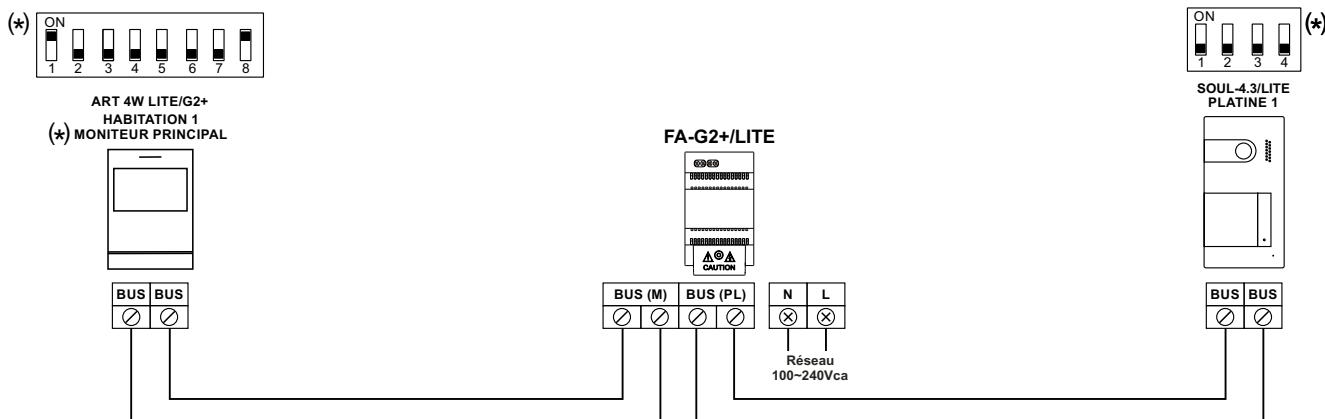

(*) Remarque: Valeur de fabrique.

Important: Veuillez noter que **la transmission Wi-Fi ne peut être activée que depuis le moniteur principal** (aucune alimentation supplémentaire n'est nécessaire dans l'habitation).

Une habitation équipée de deux platines d'accès et d'un moniteur

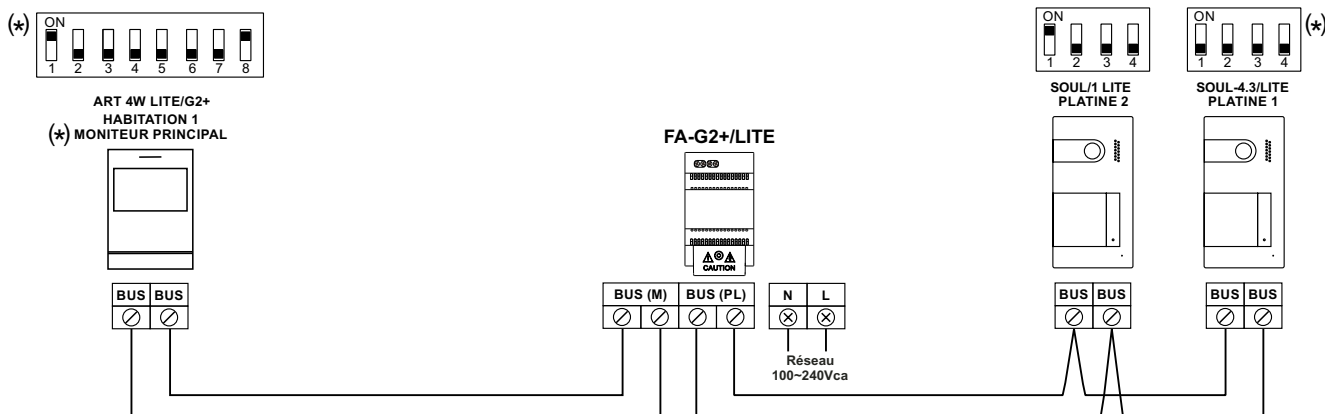

(*) Remarque: Valeur de fabrique.

Important: Veuillez noter que **la transmission Wi-Fi ne peut être activée que depuis le moniteur principal** (aucune alimentation supplémentaire n'est nécessaire dans l'habitation).

SCHEMAS D'INSTALLATION

Une habitation équipée avec jusqu'à deux platines d'accès et quatre moniteurs en cascade

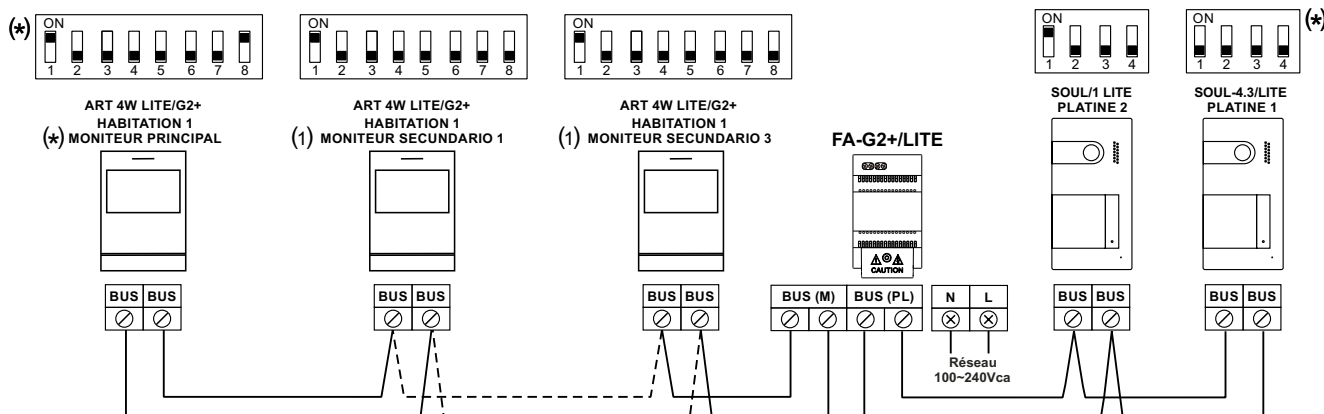

(1) Remarque : Pour établir le moniteur comme moniteur esclave, voir pages 30 à 31.

(*) Remarque: Valeur de fabrique.

Important: Veuillez noter que la transmission Wi-Fi ne peut être activée que depuis le moniteur principal (aucune alimentation supplémentaire n'est nécessaire dans l'habitation).

Une habitation équipée avec jusqu'à deux platines d'accès et quatre moniteurs en distribution

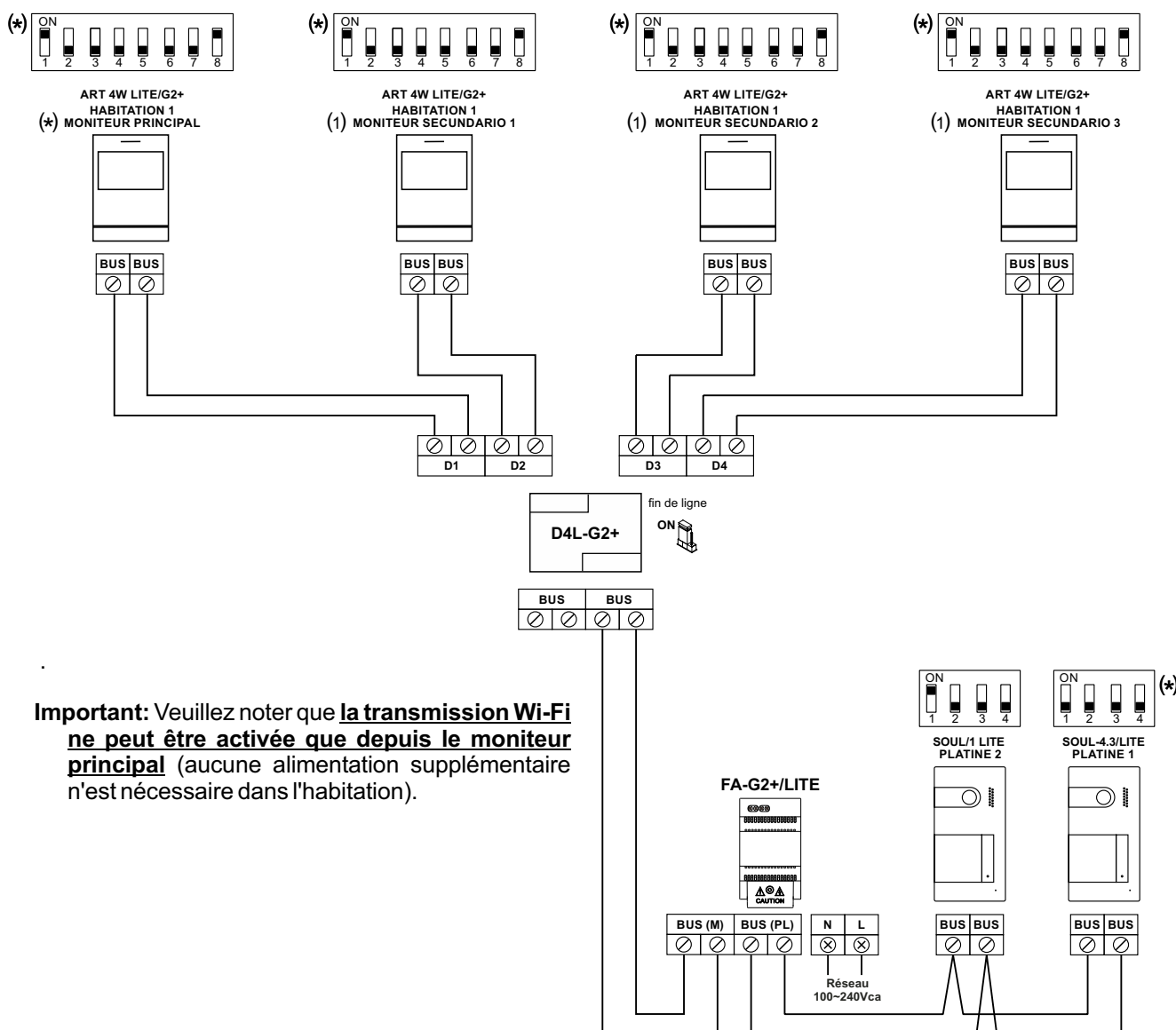

Important: Veuillez noter que la transmission Wi-Fi ne peut être activée que depuis le moniteur principal (aucune alimentation supplémentaire n'est nécessaire dans l'habitation).

(1) Remarque : Pour établir le moniteur comme moniteur esclave, voir pages 30 à 31.

(*) Remarque: Valeur de fabrique.

SCHÉMAS D'INSTALLATION

Connexion d'une gâche électrique

Le schéma illustre la connexion d'une gâche électrique de 12 V CC, d'une consommation maximale de 270 mA. L'activation se fait en pressant l'icône .

Le délai d'activation est de 3 secondes en sachant qu'il est possible de le régler entre 0,5 et 10 secondes (voir page 30 à 31).

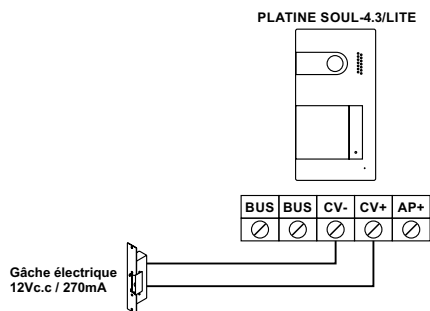

Si vous souhaitez installer une gâche électrique en courant alternatif, veuillez employer un relais et un transformateur adapté à la consommation, et la varistance fournie. L'exemple illustre un relais Golmar SAR-12/24 et un transformateur TF-104 (12 V CA/ 1,5A).

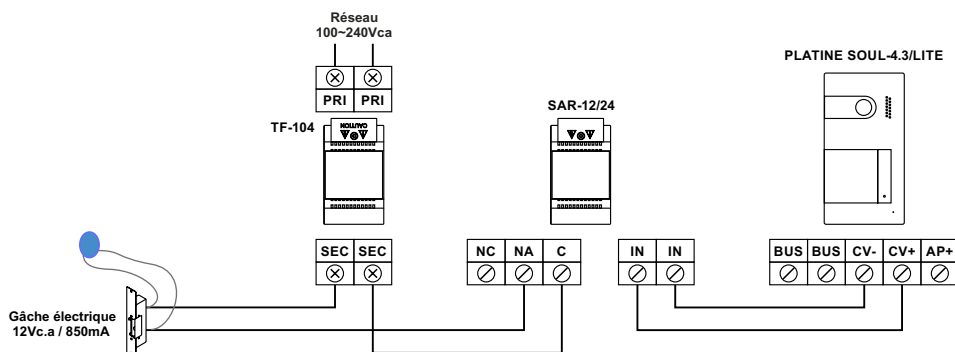

IMPORTANT : pour les installations avec deux platines d'accès et le bouton d'activation à distance AP connecté sur les deux platines (voir page 29), l'une des platines doit être connectée une gâche en CA (au lieu d'une gâche en CC).

Connexion d'un dispositif auxiliaire à la sortie de relais

Le schéma fournit un exemple de connexion d'une deuxième gâche électrique en courant alternatif. Le relais peut commuter des charges de 6 A/24 V. L'activation se fait en pressant l'icône . Le délai d'activation est de 1 seconde en sachant qu'il est possible de le régler entre 0,5 et 10 secondes (voir page 30 à 31).

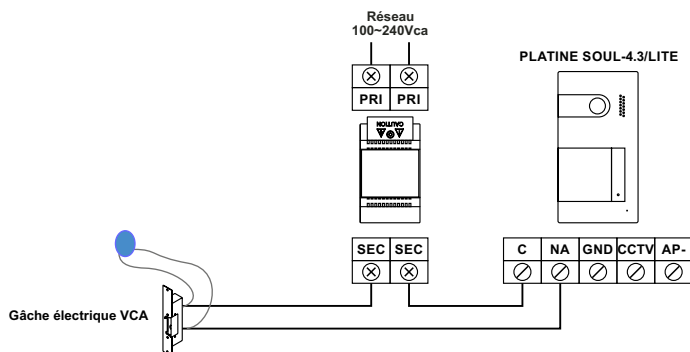

SCHÉMAS D'INSTALLATION

Connexion d'un poussoir de sortie

Le poussoir de sortie vous permet d'activer à distance la gâche électrique connectée entre les bornes CV- et CV+ (par défaut) ou la sortie de relais (voir pages 30 à 31). Le délai de retard d'activation est de 2 secondes, en sachant qu'il est possible de le régler entre 0,5 et 10 secondes (voir pages 30 à 31).

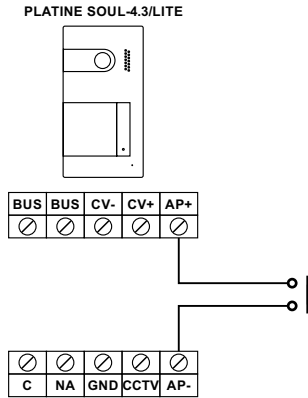

IMPORTANT : pour les installations avec deux platines d'accès et le bouton d'activation à distance AP connecté sur les deux platines, l'une des platines doit être connectée une gâche en CA (au lieu d'une gâche en CC) avec un module relais SAR-12/24 et un transformateur TF-104, (voir pages 26, 27 et 28).

Connexion d'une caméra extérieure

Vous pouvez connecter une caméra de CCTV analogique Golmar « AHD4-3601x » à chacune des platines afin de pouvoir les visualiser sur le moniteur (voir les pages 30 à 31). La caméra doit être alimentée par le réseau local « PSU-121 ».

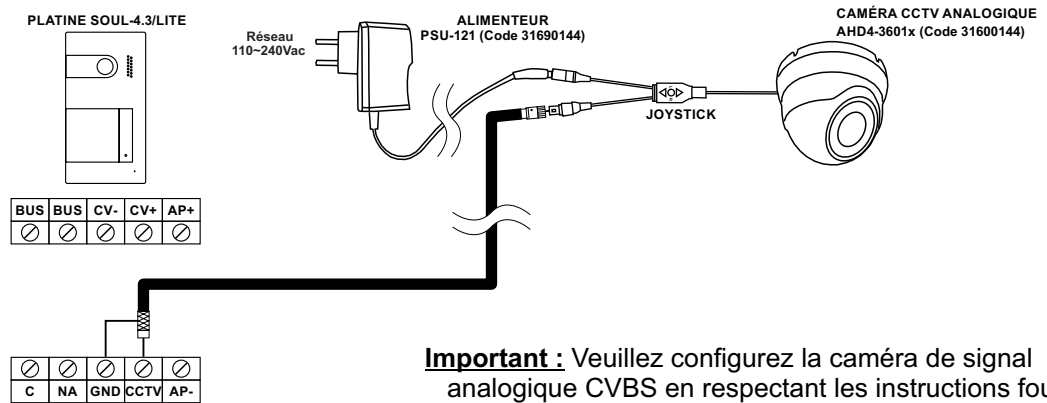

Important : Veuillez configurer la caméra de signal analogique CVBS en respectant les instructions fournies dans le manuel fourni avec la caméra AHD4-3601x.

Connexion pour le poussoir d'appel palier

Ne connectez le poussoir d'appel palier qu'au moniteur principal de l'habitation au niveau duquel vous souhaitez recevoir les appels. Par la suite, le signal reçu sera envoyé aux moniteurs secondaires de la même habitation, (voir remarque "HZ" à la page 9).

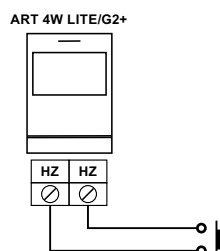





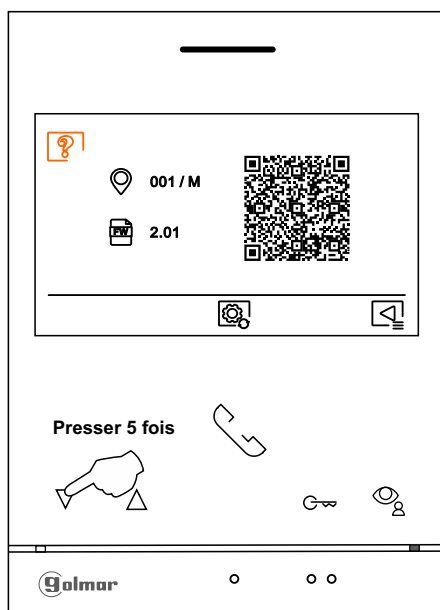

CODES SPÉCIAUX

Vous pouvez activer certaines fonctions ou modifier certains paramètres en saisissant différents codes spéciaux. Pour ce faire, accédez au menu « Installateur » du moniteur. Accédez à l'écran « À propos de » du menu des paramètres principaux (page 12), puis pressez cinq fois de suite le poussoir situé au-dessus de point d'orientation ▽ pour les personnes malvoyantes.

Écran « À propos de »



L'écran des « codes spéciaux » s'affichera. Pressez le poussoir situé sous l'icône  pour sélectionner le champ que vous souhaitez modifier, puis pressez les poussoirs situés sous les icônes  /  pour saisir le code souhaité. Après avoir saisi le code, pressez le poussoir situé sous l'icône  pour confirmer. Si le code introduit est correct, l'icône  s'affichera. Dans le cas contraire, l'icône  s'affichera.

Pour revenir sur l'écran « À propos de », pressez l'icône .

Écran des « Codes spéciaux »

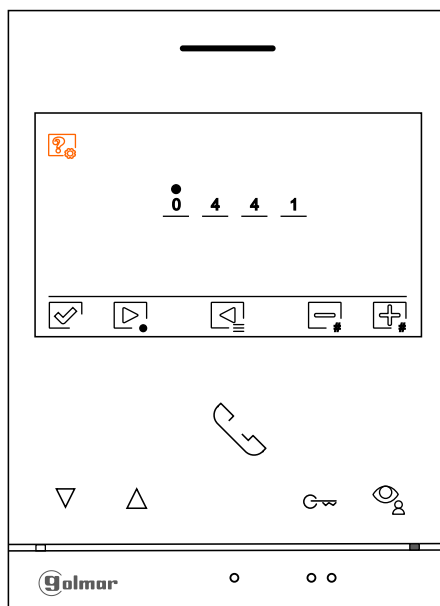

Viene de la página anterior.
CÓDIGOS ESPECIALES

Sources de vidéo disponibles sur un moniteur (configurer seulement sur le moniteur principal).

	<u>Visible</u>	<u>Non Visible</u>	<u>Valeur d'usine</u>
Platine 1	0111	0110	0111
Platine 2	0121	0120	0120
Caméra 1	0141	0140	0140
Caméra 2	0181	0180	0180

Définir si le moniteur est principal ou secondaire (remarque : Moniteur ART4 LITE/G2+ avec V.02 ou ultérieure) :

<u>Principal</u>	<u>Secondaire 1</u>	<u>Secondaire 2</u>	<u>Secondaire 3</u>	<u>Valeur d'usine</u>
0550	0551	0552	0553	0550 (principal)

Ouverture de porte automatique à la réception d'un appel sur un moniteur (configurer seulement sur le moniteur principal).

<u>Activé</u>	<u>Désactivé</u>	<u>Valeur d'usine</u>
0441	0440	0440

Ne pas afficher l'image du moniteur pendant un appel à la plaque (de rue) lorsque le moniteur est en mode « Ne pas déranger ».

<u>Ne pas afficher</u>	<u>Afficher</u>	<u>Valeur d'usine</u>
0481	0480	0480 (afficher image)

Activer/désactiver l'icône  du menu principal sur tous les moniteurs du bâtiment.

<u>Activer</u>	<u>Désactiver</u>	<u>Valeur d'usine</u>
0541	0540	0541 (activée)

Délai d'activation des sorties (platine 1). (À configurer seulement sur le moniteur principal).

		<u>Valeur d'usine</u>
Gâche électrique	De 0200 (0,5 s) à 0219 (10 s)	0205 (3 s)
Relais	De 0300 (0,5 s) à 0319 (10 s)	0305 (3 s)

Configuration du poussoir d'activation à distance (platine 1). (À configurer seulement sur le moniteur principal).

		<u>Valeur d'usine</u>
Retard	De 0400 (0,5 s) à 0419 (10 s)	0403 (2 s)
Sortie	0430 (gâche électrique) ou 0431 (relais)	0430 (gâche électrique)

Délai d'activation des sorties (platine 2). (À configurer seulement sur le moniteur principal).

		<u>Valeur d'usine</u>
Gâche électrique	De 1200 (0,5 s) à 1219 (10 s)	1205 (3 s)
Relais	De 1300 (0,5 s) à 1319 (10 s)	1305 (3 s)

Configuration du poussoir d'activation à distance (platine 2). (À configurer seulement sur le moniteur principal).

		<u>Valeur d'usine</u>
Retard	De 1400 (0,5 s) à 1419 (10 s)	1403 (2 s)
Sortie	1430 (gâche électrique) ou 1431 (relais)	1430 (gâche électrique)

LED d'éclairage pour vision nocturne (platine 1), au cours d'un processus d'appel ou de communication. (À configurer seulement sur le moniteur principal).

<u>Automatique</u>	<u>Toujours ON</u>	<u>Toujours OFF</u>	<u>Valeur d'usine</u>
0450	0451	0452	0450 (automatique)

LED d'éclairage pour vision nocturne (platine 2), au cours d'un processus d'appel ou de communication. (À configurer seulement sur le moniteur principal).

<u>Automatique</u>	<u>Toujours ON</u>	<u>Toujours OFF</u>	<u>Valeur d'usine</u>
1450	1451	1452	1450 (automatique)

Activer/désactiver la confirmation sonore (platine 1). (À configurer seulement sur le moniteur principal).

<u>Activé</u>	<u>Désactivé</u>	<u>Valeur d'usine</u>
1701	1700	1701

Activer/désactiver la confirmation sonore (platine 2). (À configurer seulement sur le moniteur principal).

<u>Activé</u>	<u>Désactivé</u>	<u>Valeur d'usine</u>
2701	2700	2701

Configurer la durée de l'éclairage de 1 à 99 secondes (relais SAR-G2+). (Configurer seulement sur le moniteur principal).

	<u>Valeur d'usine</u>
De 1801 (1 s) à 1899 (99 s)	1803 (3 s)

Configurer le délais de retardement d'activation de l'éclairage de 0 à 99 secondes (relais SAR-G2+). (Configurer seulement sur le moniteur principal).

	<u>Valeur d'usine</u>
De 1900 (0 s) à 1999 (99 s)	1900 (0 s)

NETTOYAGE DU MONITEUR

- Pour le nettoyage du moniteur, ne jamais utiliser de solvants ni de produits de nettoyage contenant des acides, du vinaigre ou abrasifs.
- Utiliser à chiffon doux et non pelucheux humecté (imbibé) d'eau.
- Passer le chiffon sur le moniteur, toujours dans la même direction, de haut en bas.
- Après avoir nettoyé le moniteur, le sécher soigneusement à l'aide d'un chiffon sec, doux et non pelucheux pour éliminer l'humidité.

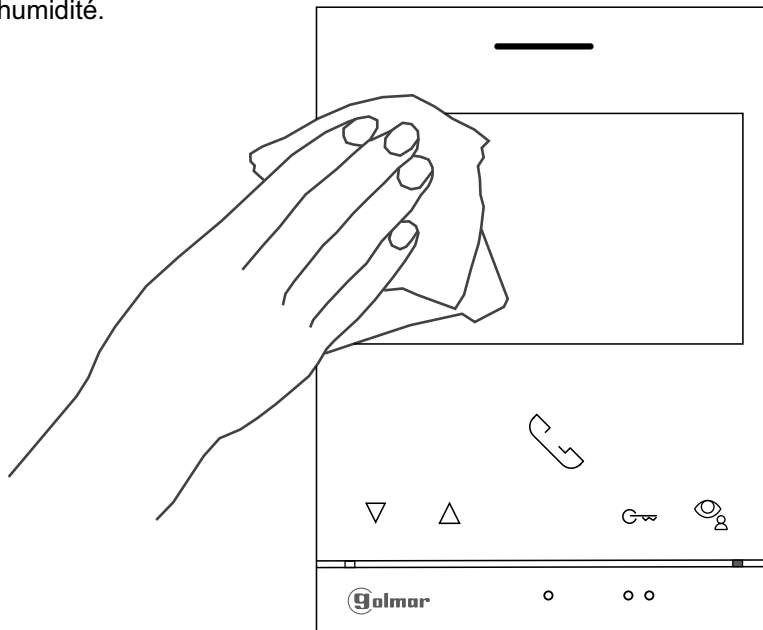

NETTOYAGE DE LA PLATINE

- Ne jamais utiliser de solvants ni de produits de nettoyage contenant des acides, du vinaigre ou abrasifs.
- Utiliser à chiffon doux et non pelucheux humecté (imbibé) d'eau.
- Passer le chiffon sur la platine, toujours dans la même direction, de haut en bas.
- Après avoir nettoyé la plaque (de rue), la sécher soigneusement à l'aide d'un chiffon sec, doux et non pelucheux pour éliminer l'humidité.

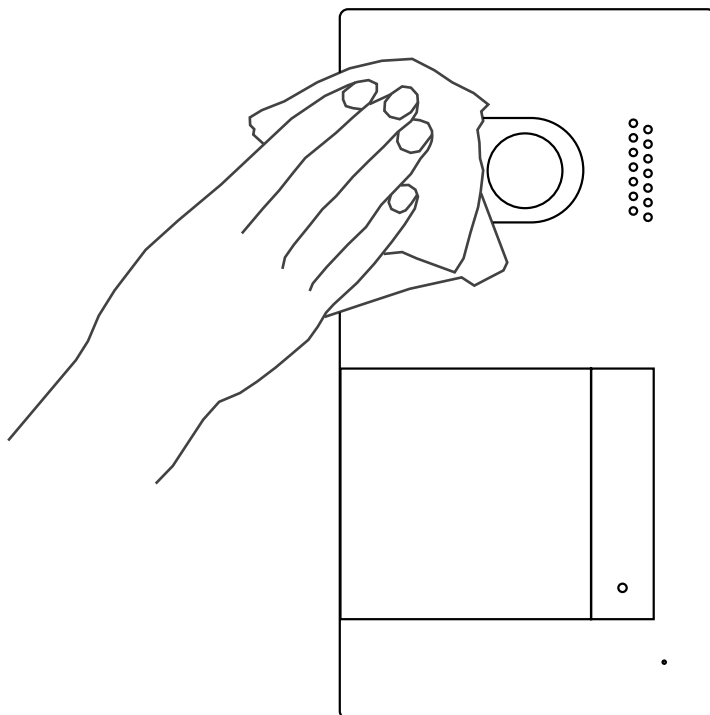

REMARQUES

A series of horizontal dotted lines for writing notes.

CONFORMITÉ :

Este producto es conforme con las disposiciones de las Directivas Europeas aplicables respecto a Equipos de Radio **2014/53/CEE**, a la Seguridad Eléctrica **2014/35/CEE** y la Compatibilidad Electromagnética **2014/30/CEE**.

*Ce produit est conforme aux dispositions des Directives Européennes applicables en matière d'équipement radio **2014/53/CEE**, de sécurité électrique **2014/35/CEE** et de compatibilité électromagnétique **2014/30/CEE**.*

*This product meets the essentials requirements of applicable European Directives regarding Radio Equipment **2014/53/ECC**, Electrical Safety **2014/35/ECC** and Electromagnetic Compatibility **2014/30/ECC**.*



NOTA: El funcionamiento de este equipo está sujeto a las siguientes condiciones:

(1) Este dispositivo no puede provocar interferencias dañinas, y (2) debe aceptar cualquier interferencia recibida, incluyendo las que pueden provocar un funcionamiento no deseado.

REMARQUE : Le fonctionnement de cet équipement est sujet aux conditions suivantes :

(1) Ce dispositif ne peut pas provoquer d'interférence nuisibles, et (2) doit accepter toute interférence reçue, y compris celles pouvant provoquer un fonctionnement non souhaité.

NOTE: Operation is subject to the following conditions:

(1) This device may not cause harmful interference, and (2) this device must accept any received interference, including the ones that may cause undesired operation.



golmar@golmar.es

www.golmar.es

GOLMAR S.A.
C/ Silici, 13
08940- Cornellá de Llobregat
SPAIN



Golmar se reserva el derecho a cualquier modificación sin previo aviso.

Golmar se réserve le droit de toute modification sans préavis.

Golmar reserves the right to make any modifications without prior notice.