

# AIRSTAGE™

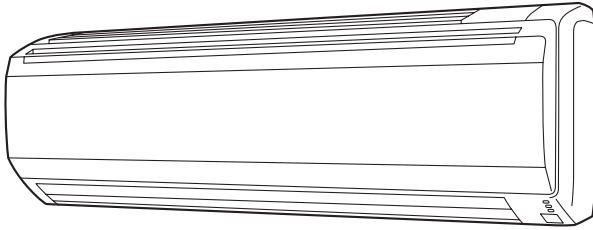

**ASYA18GBCH/ASHA18GBCH**  
**ASYA24GBCH/ASHA24GBCH**  
**ASYA30GBCH/ASHA30GBCH**

## **OPERATING MANUAL**

INDOOR UNIT (Wall Mounted Type)

Keep this manual for future reference.

English

## **BEDIENUNGSANLEITUNG**

INNENGERÄT (wandmontierter Typ)

Bewahren Sie dieses Handbuch für eine spätere Bezugnahme auf.

Deutsch

## **MODE D'EMPLOI**

UNITÉ INTÉRIEURE (Type montage mural)

Conservez ce manuel pour toute référence ultérieure.

Français

## **MANUAL DE FUNCIONAMIENTO**

UNIDAD INTERIOR (Tipo montado en pared)

Conserve este manual para posibles consultas futuras.

Español

## **MANUALE DI ISTRUZIONI**

UNITÀ INTERNA (tipo montato a parete)

Conservare questo manuale per consultazione futura.

Italiano

## **ΕΓΧΕΙΡΙΔΙΟ ΛΕΙΤΟΥΡΓΙΑΣ**

ΕΣΩΤΕΡΙΚΗ ΜΟΝΑΔΑ (Επιτοίχιος Τύπος)

Διατηρήστε το παρόν εγχειρίδιο για μελλοντική αναφορά.

Ελληνικά

## **MANUAL DE FUNCIONAMENTO**

UNIDADE INTERIOR (Tipo mural)

Guarde este manual para consulta futura.

Português

## **РУКОВОДСТВО ПО ЭКСПЛУАТАЦИИ**

ВНУТРЕННИЙ МОДУЛЬ (настенного типа)

Сохраните данное руководство для последующего использования.

Русский

## **KULLANIM KILAVUZU**

İÇ ÜNİTE (Duvara Monteli Tip)

Bu kılavuzu ileride başvurmak üzere saklayın.

Refer to the rating label with the serial number.

MADE IN P.R.C.

Türkçe

**FUJITSU GENERAL LIMITED**



[Original instructions]

**PART NO. 9377772299**

## MODE D'EMPLOI

RÉFÉRENCE 937772299



Unité intérieure à système VRF (de type montage au plafond)

## SOMMAIRE

CONSIGNES DE SÉCURITÉ.....	1
NOMENCLATURE DES COMPOSANTS .....	1
FONCTIONNEMENT MANUEL AUTOMATIQUE .....	2
RÉGLAGE DE LA DIRECTION DU FLUX D'AIR .....	2
CONSEILS DE FONCTIONNEMENT .....	2
NETTOYAGE ET ENTRETIEN .....	3
DÉPANNAGE.....	4
SPÉCIFICATIONS.....	5

## CONSIGNES DE SÉCURITÉ

- Avant d'utiliser l'appareil, veuillez lire attentivement ces « PRÉCAUTIONS » et respecter les conditions d'utilisation.
- Les instructions de cette partie ont toutes trait à la sécurité ; veuillez à respecter les conditions d'utilisation.
- Dans ces instructions, les mentions « AVERTISSEMENT » et « ATTENTION » ont les significations suivantes :

 <b>AVERTISSEMENT</b>	Ce symbole signale toute procédure qui, si elle est exécutée de manière incorrecte, peut provoquer de graves blessures, voire la mort de l'utilisateur.
 <b>ATTENTION</b>	Ce marquage indique des procédures qui, si elles ne sont pas effectuées correctement, peuvent entraîner des blessures corporelles ou des dommages matériels.

### PRÉCAUTIONS D'UTILISATION

#### AVERTISSEMENT

- N'exposez personne au flux direct du climatiseur pour une longue durée.
- N'introduisez pas vos doigts ou des objets dans l'orifice de sortie ou la grille d'admission.
- Sauf en cas d'URGENCE, ne coupez jamais le conducteur principal ni le disjoncteur des appareils intérieurs pendant le fonctionnement. Cela provoquerait une panne du compresseur ainsi qu'une fuite d'eau. En premier lieu, arrêtez l'appareil intérieur à l'aide de la télécommande, du convertisseur ou d'un dispositif d'entrée extérieur, puis coupez le disjoncteur. Assurez-vous de passer par la télécommande, le convertisseur ou un dispositif d'entrée extérieur.
- Si le cordon d'alimentation de l'appareil est endommagé, il doit être remplacé uniquement par un technicien de service agréé car des outils spéciaux et un cordon spécifique sont nécessaires.
- Si des fuites de réfrigérant se produisent, éteignez les flammes, ventilez la pièce et contactez un technicien de service agréé.

#### ATTENTION

- Ventilez de temps à autre pendant l'utilisation.
- N'utilisez pas le climatiseur dans des installations d'entreposage d'aliments, de matériel de précision ou d'œuvres d'art.
- Ne placez pas d'animaux ou de plantes sur la trajectoire du flux d'air.
- N'orientez pas le flux d'air vers des feux ouverts ou des appareils de chauffage.
- N'obstruez et ne couvrez ni la grille d'admission ni l'orifice de sortie.
- Ne montez pas sur le climatiseur. Ne placez pas d'objets dessus.
- Ne posez pas de vases de fleurs ou de récipients d'eau au-dessus des climatiseurs.
- Ne suspendez pas d'objets à l'appareil intérieur.
- Ne pas placer en dessous de l'appareil intérieur un objet craignant l'humidité.
- Toujours couper le disjoncteur lors du nettoyage du climatiseur ou du filtre à air.
- Ne versez pas d'eau ou de solvant de nettoyage directement sur l'unité, et n'en utilisez pas pour laver l'unité.
- N'exposez pas le climatiseur directement à l'eau.
- Ne faites pas fonctionner le climatiseur avec les mains mouillées.
- Vérifiez l'état du socle d'installation pour voir s'il n'est pas endommagé.
- Ne faites fonctionner le climatiseur que lorsque les filtres à air sont installés.

- Ne buvez pas l'eau de vidange du climatiseur.
- N'exercez pas de forte pression sur les ailettes du radiateur.
- N'utilisez pas de gaz inflammables à proximité du climatiseur.
- Ne touchez pas à la tuyauterie durant le fonctionnement.
- Vérifiez qu'aucun équipement électronique ne se trouve à moins de 1 m des appareils intérieur ou extérieur.
- Cet appareil n'est pas destiné à une utilisation par des personnes (y compris des enfants) aux capacités physiques, sensorielles ou mentales réduites ou par des personnes manquant d'expérience ou de connaissances, à moins qu'elles ne soient surveillées ou guidées quant à l'utilisation du dispositif par une personne responsable de leur sécurité. Les enfants doivent être surveillés afin d'éviter qu'ils ne jouent avec l'appareil.

#### Remarque :

Commuter le mode de fonctionnement du système de récupération de chaleur peut requérir un peu de temps pour préparer l'opération. Veuillez noter qu'il ne s'agit pas d'un dysfonctionnement.

### PRÉCAUTIONS D'INSTALLATION

#### ATTENTION

- N'essayez pas d'installer ce climatiseur vous-même.
- Cet appareil ne contient aucune pièce dont l'entretien est à charge de l'utilisateur. Pour les réparations, adressez-vous toujours à un technicien de service agréé.
- En cas de déménagement, faites appel à un technicien de service agréé pour débrancher et installer l'appareil.
- L'appareil doit être relié à la masse.
- Assurez-vous que le travail de drainage est appliqué correctement pour la vidange.
- Évitez d'installer le climatiseur à proximité d'un feu ouvert ou d'autres appareils de chauffage.
- Installez les appareils intérieur et extérieur hors de portée des enfants.

## NOMENCLATURE DES COMPOSANTS

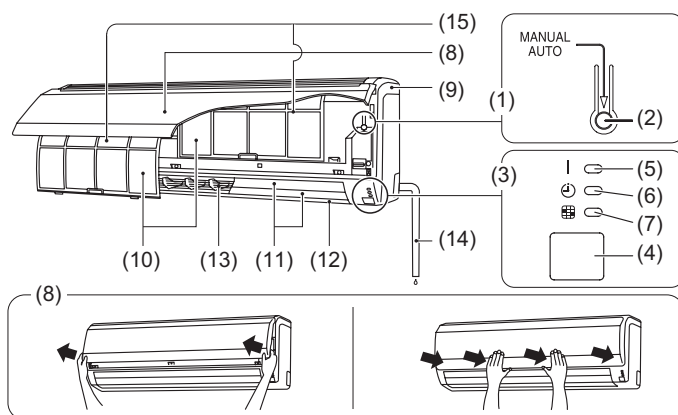

- (1) Panneau des commandes
- (2) Bouton MANUAL AUTO (MANUEL-AUTOMATIQUE) : Permet l'utilisation lorsque la télécommande n'est pas disponible.
- (3) Voyants d'indicateur
- (4) Récepteur du signal de télécommande : Il s'agit de l'emplacement de réception des signaux de la télécommande.
- (5) Voyant d'indicateur OPERATION (FONCTIONNEMENT) (vert) S'allume lors du fonctionnement.
- (6) Voyant d'indicateur TIMER (MINUTERIE) (orange) S'allume lorsque la minuterie est active.
- (7) Voyant d'indicateur FILTER (FILTRE) (rouge) S'allume lorsque le filtre est devenu sale. Nettoyez le filtre en vous reportant à « NETTOYAGE ET ENTRETIEN ». S'allume lorsque vous appuyez sur le bouton FILTER RESET (RÉINITIALISATION DU FILTRE) de la télécommande après le nettoyage.
- (8) Grille d'admission
- (9) Panneau avant
- (10) Filtre à air
- (11) Volets de direction du flux d'air HAUT/BAS
- (12) Diffuseur mobile
- (13) Volet droit-gauche (derrière le volet de direction du flux d'air)
- (14) Tuyau de vidange
- (15) Filtre de nettoyage d'air

## Appareil de commande (en option)

Types de télécommandes :

- Télécommande sans fil
- Télécommande filaire
- Télécommande simple

Pour plus d'informations sur les modes de fonctionnement, veuillez consulter le manuel d'utilisation de chaque appareil.

## FONCTIONNEMENT MANUEL AUTOMATIQUE

Si vous avez perdu la télécommande ou que pour une raison quelconque elle n'est pas disponible, servez-vous de la fonction MANUAL AUTO (Manuel-automatique).

### ATTENTION

Ne pressez pas le bouton MANUEL AUTO (MANUEL-AUTOMATIQUE) avec des mains mouillées ou des objets pointus, ceci risque de produire un choc électrique ou un dysfonctionnement.

#### Lancement du fonctionnement

Pressez la touche MANUAL AUTO (MANUEL-AUTOMATIQUE) sur le panneau des commandes de fonctionnement.

Il est possible de configurer le fonctionnement avec les paramètres suivants.

Mode de fonctionnement	AUTO : Lorsque le mode Auto ne peut pas être sélectionné, le mode de fonctionnement sera identique à celui de l'appareil intérieur dans le même système. (Si l'appareil intérieur dans le même système ne fonctionne pas, le climatiseur fonctionnera en mode refroidissement.)
Vitesse du ventilateur	AUTO
Configuration de la température	23 °C

#### Arrêt du fonctionnement

Pressez la touche MANUAL AUTO (MANUEL-AUTOMATIQUE) sur le panneau des commandes de fonctionnement.

## RÉGLAGE DE LA DIRECTION DU FLUX D'AIR

La direction d'air verticale peut être contrôlée au moyen de l'appareil de commande. La direction d'air horizontale peut être contrôlée de la même manière.

#### Direction verticale

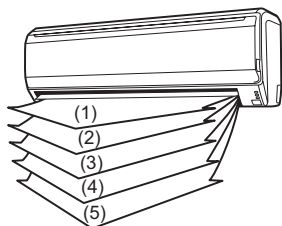

Refroidissement & déshumidification : (1), [(2)], (3), (4), (5)  
 Chauffage : (1), [(2)], (3), (4), (5)  
 [ ] : Peut uniquement être activé avec la télécommande sans fil

#### Direction horizontale

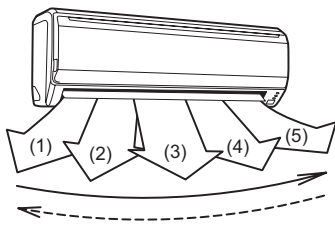

Refroidissement & déshumidification : (1), [(2)], (3), (4), (5)  
 Chauffage : (1), (2), (3), (4), (5)

## CONSEILS DE FONCTIONNEMENT

#### Fonctionnement et performances

##### À propos de l'état prioritaire et de l'état de veille

- De multiples appareils intérieurs peuvent être connectés au même système. Selon le système, le choix du mode de fonctionnement est limité.

#### État de priorité au refroidissement :

Lorsque les autres appareils intérieurs au sein du même système fonctionnent en mode refroidissement ou déshumidification, le mode chauffage ne peut pas être sélectionné simultanément.

#### État de priorité au chauffage :

Lorsque les autres appareils intérieurs au sein du même système fonctionnent en mode chauffage, les modes refroidissement et déshumidification ne peuvent pas être sélectionnés simultanément.

#### État veille :

L'état veille s'active lorsqu'au minimum deux appareils intérieurs démarrent simultanément dans des modes différents. Tout appareil intérieur qui n'est pas en mode prioritaire restera en état de veille jusqu'à ce que le mode prioritaire change (le fonctionnement démarre dès le changement de priorité).

À cet instant, le voyant d'indicateur de fonctionnement (vert) s'allume et l'indicateur minuterie (orange) clignote.

#### Faible refroidissement ambiant

- Lorsque la température extérieure chute, le ventilateur de l'appareil extérieur peut commuter en faible vitesse, ou un des ventilateurs peut s'arrêter par intermittence.

#### Performances de chauffage

- Ce climatiseur fonctionne selon le principe de la pompe à chaleur. Il absorbe la chaleur de l'air extérieur et transfère cette chaleur à l'intérieur. Les performances de l'appareil sont donc moindres lorsque la température de l'air extérieur chute. Si vous sentez que les performances de chauffage sont insuffisantes, nous vous recommandons d'utiliser le climatiseur conjointement avec un autre type d'appareil de chauffage.
- Les climatiseurs à pompe à chaleur chauffent l'ensemble de la pièce en recirculant l'air dans la pièce. Un certain temps peut donc s'écouler après la mise en marche du climatiseur avant que la pièce ne soit chauffée.

#### Dégivrage automatique commandé par micro-ordinateur

- Lorsque vous utilisez le mode Chauffage dans des conditions de température extérieure basse et de forte humidité, du givre peut se former sur l'unité extérieure, réduisant ses performances. Pour éviter cette situation, ce climatiseur est équipé d'une fonction de dégivrage automatique commandé par micro-ordinateur. En cas de formation de givre, le climatiseur s'arrête temporairement et le circuit de dégivrage se met brièvement en marche (pendant environ 4 à 15 minutes). En mode Dégivrage automatique, l'indicateur de fonctionnement (vert) clignote.

#### Opération de récupération de l'huile

- Périodiquement, le mode de récupération de l'huile permet de renvoyer l'huile du compresseur vers l'appareil extérieur. Durant la récupération de l'huile, le voyant de l'indicateur FONCTIONNEMENT (vert) clignotera (environ 10 minutes).

#### Plage de température et d'humidité

- La température et l'humidité requises pour le fonctionnement de ce produit sont indiquées dans le tableau suivant.

	Mode Refroidissement/ Déshumidification	Mode Chauffage
Température extérieure	Veuillez consulter les spécifications des appareils extérieurs.	
Température intérieure	18 à 32 °C DB	10 à 30 °C DB
Humidité intérieure	Environ 80 % ou moins	

- Si le climatiseur est utilisé à des températures plus élevées qu'indiquées, le circuit de protection incorporé peut fonctionner pour éviter d'endommager le circuit interne. En outre, en mode Refroidissement et Déshumidification, si l'appareil est utilisé à des températures plus basses que listées ci-dessus, l'échangeur thermique risque de geler, ce qui occasionnera une fuite d'eau ou d'autres dommages.
- Si l'appareil est utilisé durant de longues périodes par une forte humidité, de la condensation peut se former à la surface de l'appareil intérieur, et s'écouler sur d'autres objets en dessous.
- Ne pas utiliser cet appareil à des fins autres que le Refroidissement, le Chauffage, la Déshumidification et la circulation de l'air dans des pièces de logement ordinaires.

# NETTOYAGE ET ENTRETIEN

## ATTENTION

- Avant de nettoyer l'appareil, assurez-vous d'arrêter l'appareil et de débrancher l'alimentation.
- Assurez-vous que la grille d'admission est solidement installée.
- En déposant et en remplaçant les filtres à air, veillez à ne pas toucher l'échangeur thermique car vous pourriez vous blesser.
- Ne nettoyez pas l'intérieur de l'appareil vous-même. Pour nettoyer l'intérieur, contactez toujours un technicien de service agréé.
- Pour nettoyer le corps de l'appareil, n'utilisez pas d'eau à plus de 40 °C, de détergents corrosifs ou d'agents volatils tels que du benzène ou un diluant.
- Ne versez pas de produits insecticides liquides et ne pulvérisez pas de produits aérosols de coiffure sur le corps de l'appareil.

### Nettoyage de la grille d'admission

#### 1. Retirez la grille d'admission.

- (1) Placez les mains au niveau des extrémités inférieures du panneau de la grille et soulevez-le vers l'avant. Si la grille reste accrochée à mi-chemin, continuez à la soulever vers le haut pour la retirer.
- (2) Tirez au-delà du crochet intermédiaire et ouvrez tout grand la grille d'admission jusqu'à ce qu'elle soit à l'horizontale.

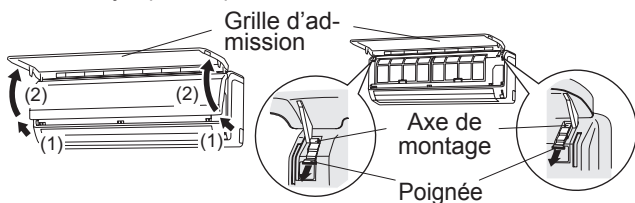

#### 2. Nettoyez-la à l'eau.

Éliminez la poussière au moyen d'un aspirateur ; essuyez l'appareil à l'eau chaude, puis séchez-le avec un chiffon doux et propre.

#### 3. Replacez la grille d'admission.

- (1) Tirez les boutons à fond.
- (2) Tenez la grille à l'horizontale et placez les axes de montage gauche et droit dans les appuis en haut du panneau.
- (3) Appuyez à l'endroit indiqué par la flèche sur le schéma et fermez la Grille d'admission.

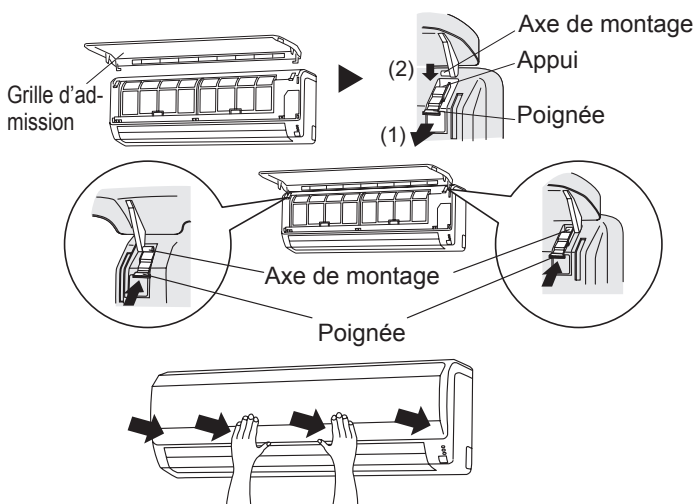

### Nettoyage du filtre à air

#### 1. Ouvrez la grille d'admission et déposez le filtre à air.

Soulevez la poignée du filtre à air, détachez les deux taquets du bas et retirez la grille.

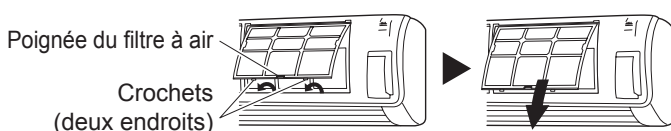

#### 2. Dépoussiérez l'appareil à l'aide d'un aspirateur ou par lavage.

Une fois nettoyée, laissez-le sécher complètement à l'ombre.

#### 3. Réinstallez le filtre à air et refermez la grille d'admission.

- (1) Alignez les côtés du filtre à air sur le panneau, et enfoncez-le entièrement, en vous assurant que les deux taquets du bas réintègrent correctement leurs trous dans le panneau.



- (2) Fermez la grille d'admission.

(Pour les besoins de l'illustration, l'appareil est représenté sans Grille d'admission.)

- Le filtre à air peut être dépoussiéré soit au moyen d'un aspirateur, soit en le nettoyant avec une solution de détergent léger et d'eau chaude. Si vous nettoyez le filtre, laissez-le sécher entièrement dans un endroit ombragé avant de le réinstaller.
- Si de la saleté s'est accumulée sur le filtre à air, cela réduit le flux d'air, atténue l'efficacité du climatiseur et augmente le bruit.
- En périodes d'utilisation normale, les filtres à air doivent être nettoyés toutes les deux semaines.

- En cas d'utilisation prolongée, de la saleté peut s'accumuler à l'intérieur de l'appareil, réduisant ainsi ses performances. Il est recommandé de faire inspecter régulièrement l'appareil, en plus de le nettoyer et de l'entretenir. Pour plus d'informations, contactez un technicien de service agréé.
- En cas d'arrêt de l'appareil pendant un mois ou plus, faites-le d'abord fonctionner en continu en mode Ventilation pendant environ une demi-journée pour faire sécher complètement les composants internes.

### Installation du filtre de nettoyage d'air

#### 1. Ouvrez la grille d'admission et déposez les filtres à air.

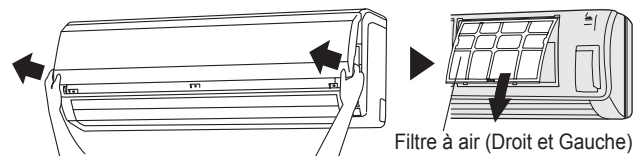

#### 2. Installez le kit de filtre à air (2 éléments).

- (1) Placez le filtre à air dans la grille de filtre à air.

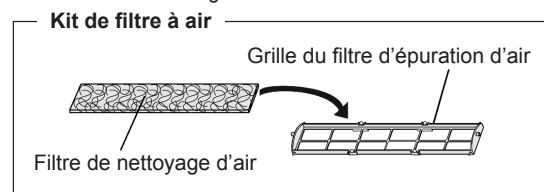

- (2) Engagez le loquet au deux extrémités du filtre dans les deux crochets à l'arrière de la grille de filtre à air.

Crochet (2 emplacements à l'arrière)

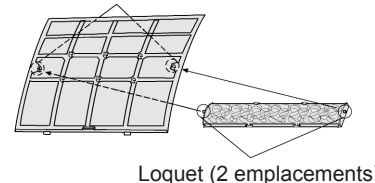

Loquet (2 emplacements)

**Veillez à ce que le filtre à air ne dépasse pas de l'autre côté de la grille.**

- (3) Engagez les quatre points de fixation en haut et en bas de la grille du filtre à air avec les crochets du filtre à air.

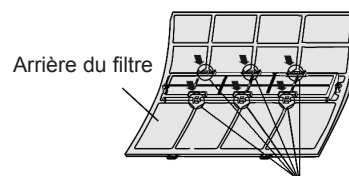

Emplacement de montage, crochets (6 emplacements)

### 3. Réinstallez les deux filtres à air et refermez la grille d'admission.

Filtre à air (Droit et Gauche)

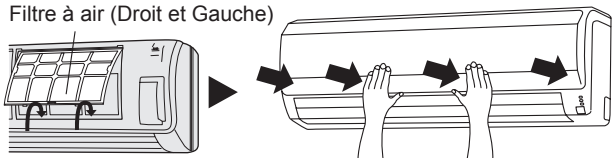

- Lors de l'utilisation de filtres de nettoyage d'air, augmentez leur effet en réglant la vitesse du ventilateur sur « Élevée ».

#### Remplacement de filtres de nettoyage d'air sales

Pour remplacer les filtres, utilisez les composants suivants (achetés séparément).

- FILTRE DE NETTOYAGE D'AIR À LA CATÉCHINE (POLYPHÉNOLS) : UTR-FA13-1
- Filtre désodorisant d'air à ions négatifs : UTR-FA13-2

### 1. Ouvrez la grille d'admission et déposez les filtres à air.

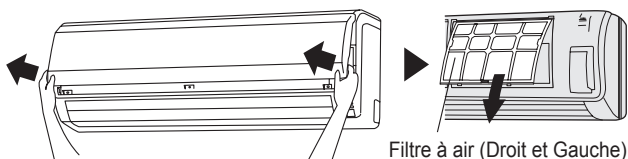

Filtre à air (Droit et Gauche)

### 2. Remplacez-les par deux filtres de nettoyage d'air neufs.

- (1) Déposez les anciens filtres de nettoyage d'air dans l'ordre inverse de leur installation.
- (2) L'installation est identique à celle du kit du filtre de nettoyage d'air.

### 3. Réinstallez les deux filtres à air et refermez la grille d'admission.

Filtre à air (Droit et Gauche)

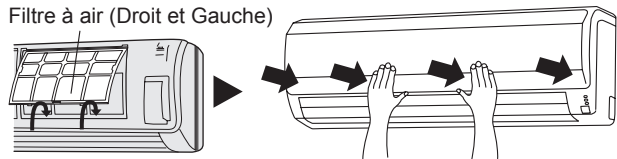

#### À propos des filtres de nettoyage d'air

##### FILTRE DE NETTOYAGE D'AIR À LA CATÉCHINE (POLYPHÉNOLS) (une feuille)

- Les filtres de nettoyage d'air sont jetables. (Ils ne peuvent pas être lavés ni réutilisés.)
- En ce qui concerne la conservation des filtres à air, utilisez-les dès que possible après l'ouverture de l'emballage. (L'effet du nettoyage d'air diminue si les filtres restent dans l'emballage ouvert.)
- En général, les filtres doivent être remplacés environ tous les trois mois.

Achetez des filtres de nettoyage d'air fins (UTR-FA13-1) (vendus séparément) pour remplacer les filtres sales usagés.

##### [Filtre désodorisant d'ions négatifs d'air (une feuille) — bleu clair]

- Les filtres doivent être remplacés environ tous les trois ans pour garantir l'effet désodorisant.
- Le cadre du filtre n'est pas un appareil unique.

Achetez des filtres désodorisants fins (UTR-FA13-2) (vendus séparément) pour remplacer les filtres.

#### Entretien des filtres désodorisants

Pour conserver l'effet désodorisant, nettoyez le filtre de la manière suivante une fois tous les trois mois.

- (1) Déposez le filtre désodorisant.
- (2) Nettoyez-le à l'eau et séchez-le à l'air.
  - 1) Lavez les filtres à l'eau chaude sous haute pression jusqu'à ce que la surface des filtres soit recouverte d'eau. Lavez-le avec un détergent diluant neutre. (Ne le frottez jamais sous peine de nuire à l'effet désodorisant.)
  - 2) Rincez-le abondamment à l'eau.
  - 3) Séchez-le à l'ombre.
- (3) Réinstallez le filtre désodorisant.

## DÉPANNAGE

### Les états suivants ne constituent pas des pannes ni des dysfonctionnements.

#### Ne fonctionne pas immédiatement :

- En cas d'arrêt et de redémarrage immédiat de l'unité intérieure, le compresseur ne fonctionne pas pendant 3 minutes environ afin d'éviter que les fusibles ne sautent.
- Chaque fois que le disjoncteur est éteint, puis rallumé, le circuit de protection fonctionne pendant 3 minutes environ, empêchant l'appareil de fonctionner pendant ce laps de temps.

#### Le flux d'air est faible ou s'arrête :

- Lors de la mise en marche du chauffage, la vitesse du ventilateur est temporairement très faible. Les composants internes ont ainsi le temps de chauffer.
- En mode Chauffage, si la température de la pièce s'élève au-dessus du réglage du thermostat, l'unité extérieure s'arrête et le ventilateur de l'unité intérieure s'arrête. Pour réchauffer encore la pièce, réglez le thermostat sur une valeur supérieure.
- Durant la récupération de l'huile, le flux d'air peut s'interrompre durant environ 10 minutes. (Voir page 2)
- En mode Chauffage, l'appareil cesse temporairement de fonctionner (entre 4 et 15 minutes) pendant le dégivrage automatique. (Voir page 2)
- Le ventilateur peut fonctionner à faible vitesse en mode Déshumidification ou lorsque l'appareil contrôle la température de la pièce.
- En mode de fonctionnement de contrôle AUTO, le ventilateur tourne à faible vitesse.

#### Clignotement des indicateurs :

- Le voyant de l'indicateur FONCTIONNEMENT (vert) clignote : Une opération de récupération d'huile est en cours. (Voir page 2)
- Le voyant de l'indicateur FONCTIONNEMENT (vert) clignote : Une opération de dégivrage automatique est en cours. (Voir page 2)
- Le voyant de l'indicateur FONCTIONNEMENT (vert) et de l'indicateur MINUTERIE (orange) clignotent en alternance : Récupération après une coupure de courant.
- Le voyant de l'indicateur FONCTIONNEMENT (vert) et de l'indicateur MINUTERIE (orange) clignotent simultanément : Fonctionnement en mode d'essai. Interroger un responsable car une maintenance est peut-être en cours.
- Le voyant d'indicateur FONCTIONNEMENT (vert) s'allume et l'indicateur MINUTERIE (orange) clignote : Il s'agit du mode veille. (Voir page 2)

#### Un bruit se fait entendre :

- Dans les conditions suivantes il existe des bruits d'eau s'écoulant de l'appareil intérieur et le bruit de fonctionnement devient fort. Il s'agit du bruit d'écoulement du réfrigérant.
  - Lorsque le fonctionnement démarre
  - Lorsque la récupération de l'huile s'achève
  - Lorsque le dégivrage automatique s'achève
- En marche, un léger bruit aigu peut être perceptible. Il est dû à une infime dilatation et contraction du panneau avant sous l'effet des variations de température.
- En mode Chauffage, un sifflement est parfois audible. Il est produit par le dégivrage automatique. (Voir page 2)

#### Odeurs :

- L'unité intérieure peut dégager une odeur. Cette odeur provient des odeurs de la pièce (mobilier, tabac, etc.) qui ont été aspirées par le climatiseur.

#### De la vapeur se dégage de l'appareil intérieur :

- En mode Refroidissement, une fine brume provenant de l'unité intérieure peut être visible. Elle provient du refroidissement soudain de l'air ambiant par l'air frais émis par l'appareil intérieur, produisant condensation et brume.

#### De la vapeur se dégage de l'appareil extérieur :

- En mode Chauffage, le ventilateur de l'unité extérieure peut s'arrêter et l'unité peut dégager de la vapeur visible. Elle provient du dégivrage automatique. (Voir page 2)

#### L'appareil extérieur produit de l'eau :

- En mode Chauffage, il arrive que de l'eau s'écoule de l'unité extérieure pendant le dégivrage automatique.

#### Les conditions suivants ne sont pas nécessairement des pannes, aussi merci de contre-vérifier.

##### Ne fonctionne pas du tout :

- Y a-t-il eu une panne de courant ?
- Un fusible a-t-il grillé ? Le disjoncteur a-t-il été coupé ?
- Le commutateur d'alimentation a-t-il été placé en position ARRÊT ?
- Tentez-vous d'engager une opération différente de l'état prioritaire ? (Voir page 2)
- L'appareil est-il en état de veille ? (Voir page 2)

##### Impossible de changer le mode de fonctionnement :

- Tentez-vous de passer à une opération différente de l'état prioritaire ? (Voir page 2)

##### Mauvais fonctionnement du Refroidissement (ou du Chauffage) :

- Avez-vous réglé correctement les paramètres de température de la pièce (thermostat) ?
- Le filtre à air est-il sale ? (Voir page 3)
- La grille d'admission ou l'orifice de sortie du climatiseur est-il obstrué ?
- Y a-t-il une fenêtre ou une porte ouverte ?
- En mode Refroidissement, est-ce que le soleil entre par une fenêtre ? (fermez les rideaux.)
- En mode Refroidissement, y a-t-il un appareil de chauffage et des ordinateurs dans la pièce, ou se trouve-t-il trop de personnes dans la pièce ?
- Le ventilateur est-il réglé sur basse vitesse ?

##### Régalez sur une température plus basse que la température de la pièce et utilisez-la :

- La température descend difficilement. La température peut ne pas redescendre selon les conditions ambiantes. (Lorsque l'humidité ou la température ambiantes sont élevées.) (Voir page 2)

#### Dans les cas suivants stoppez immédiatement le fonctionnement et contactez un technicien de service agréé.

- Le problème persiste même après avoir effectué les vérifications de dépannage.
- L'indicateur FILTRE (rouge) clignote rapidement.
- La télécommande filaire ou la télécommande simple indiquent Er (si connectée).
- Odeur de brûler.

## SPÉCIFICATIONS

MODÈLE		AS*A18GBCH	AS*A24GBCH	AS*A30GBCH
ALIMENTATION		230 V~50/60 Hz		
PLAGE DE TENSION DISPONIBLE		198 à 264 V (50Hz) 198 à 253 V (60Hz)		
CAPACITÉ DE RE-FROIDISSEMENT	[kW]	5,6	7,1	8,0
	[Btu/h]	19 100	24 200	27 300
CAPACITÉ DE CHAUFFAGE	[kW]	6,3	8,0	9,0
	[Btu/h]	21 500	27 300	30 700
PUIS-SANCE ABSORBÉE	[W]	32	60	91
INTENSITÉ	[A]	0,33	0,52	0,69
NIVEAU DE PRESSION SONORE				
HIGH (Élevée)	dB [A]	41	48	52
MED (Moyenne)	dB [A]	39	43	45
LOW (Basse)	dB [A]	35	35	35
DIMENSIONS & POIDS				
HAUTEUR	[mm]	320		
LARGEUR	[mm]	998		
PROFONDEUR	[mm]	238		
POIDS	[kg]	15		

- Informations relatives au bruit acoustique : le niveau de pression sonore est inférieur à 70 dB (A) tant pour l'appareil intérieur que l'appareil extérieur. Conformément aux normes CEI 704-1 et ISO 3744.
- Ce produit contient des gaz à effet de serre fluorés.



**FUJITSU GENERAL LIMITED**  
3-3-17, Suenaga, Takatsu-ku, Kawasaki 213-8502, Japan