



**RB-650X + RB-650X-B : HP encastrable / Ceiling speaker**  
**Guide d'installation rapide / Quick guide**

Code : 595059  
 Date : 11/2021  
 Version : 02



Visuels produit / Product photos

Capot ABS  
ABS cover



HP sans grille  
Speaker without grille



Grille blanche ou noire  
White or black grille



Dimensions

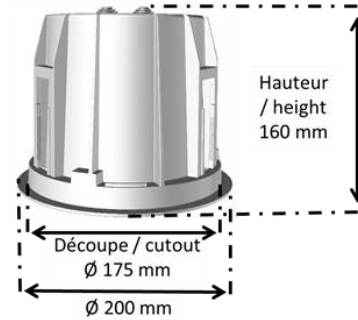

**Installation du produit / Product installation**

- 1** Retirer capot ABS, en tournant comme ci-dessous  
Remove ABS cover by rotating as below

**!** Ne pas retirer les cales cartons  
Don't remove cardboard holds

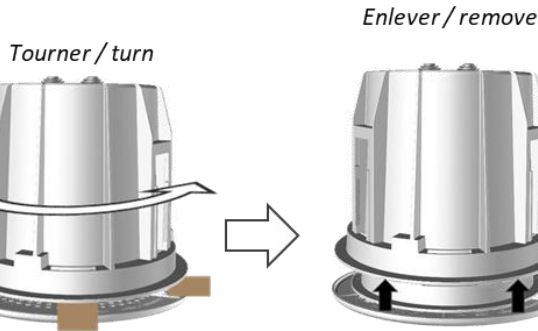

- 2** Vérifier dalle plafond entre 5 et 30mm  
Check ceiling tile depth is between 5-30mm

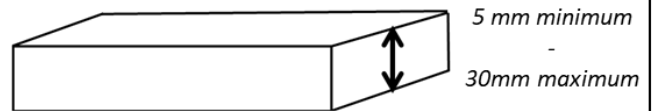

- 3** Faire un trou de 175mm de diamètre  
Make a hole of 175mm of diameter

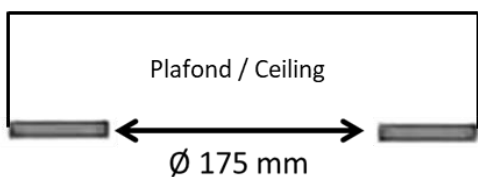

- 4** Passer câbles ligne 100V par presse-étoupes  
Insert 100V line cable through cable glands

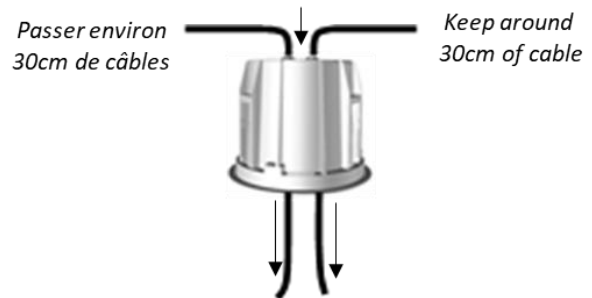

- 5** Insérer le capot dans le plafond  
Insert the dome in the ceiling

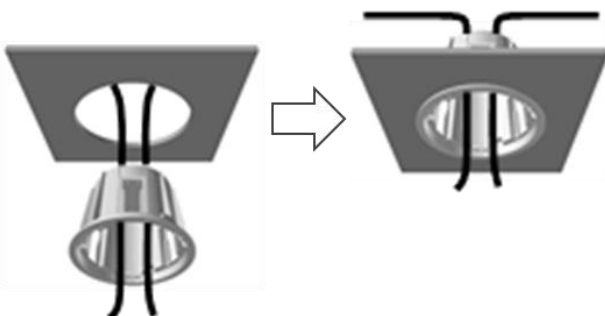

- 6** Insérer les cliquets dans leur logement et les tirer vers le bas jusqu'au blocage  
Insert clips in the slots and pull them down until cover is blocked



**Version noire = RB-650X-B / Black version = RB-650X-B**

**Suite installation du produit / Product installation next steps**

- 7** Brancher câbles sur connecteur du bloc HP + grille  
Plug cables on speaker + grille connector

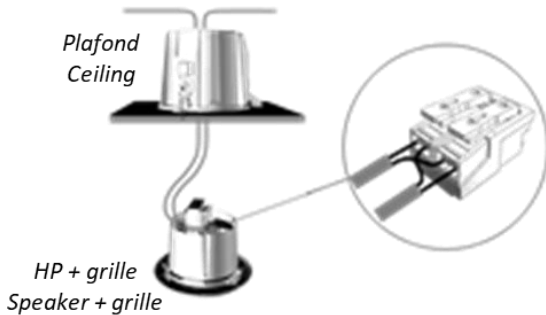

- 8** Astuces  
Tips

Replier les 2 câbles verticalement au-dessus du connecteur pour favoriser leur glissement dans les presse-étoupes puis les faire coulisser vers le haut en les serrant d'une main.

Fold-up the 2 cables vertically on top of the connector to help their sliding in cable glands, then make them slide upward by squeezing them with one hand.

- Retirer maintenant les cales cartons**  
**Remove cardboard holds now**

- 9** Insérer alors dans le capot en faisant correspondre le repère du capot avec l'encoche du HP  
Then insert in the dome by making match the dome mark with the speaker notch

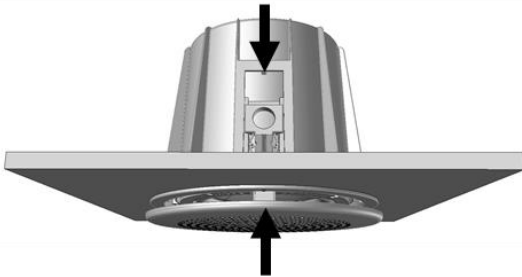

- 10** Tourner jusqu'à ce que la grille se bloque en butée  
Turn until the grill hits its stop and is blocked

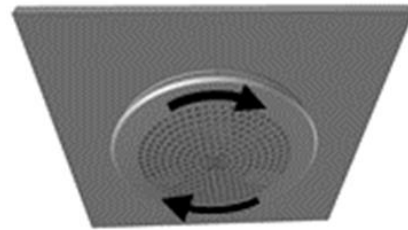

- 11** Pour terminer, repousser la grille vers le haut  
To finish, push the grill upward

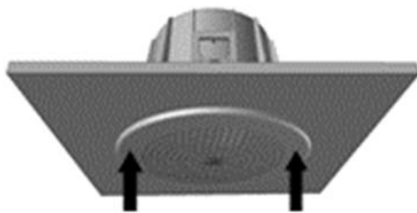

**Caractéristiques / specifications RB-6501 + RB-6501-B**

Puissance nominale / nominal power : 10W  
Puissance / power 100V : 10 / 6 / 3 / 1.5W  
Bande passante / frequency range : 80 – 18 KHz  
Niveau de pression / SPL (1W / 1m) : 92 dB  
Directivité / directivity (-6dB) : 180°  
Couleur / color : Blanc / white ou noir / black  
Matière / material : ABS  
Poids / weight : 1.96 Kg  
Connecteurs / connectors : borniers / block terminals

**Caractéristiques / specifications RB-6502 + RB-6502-B**

Puissance nominale / nominal power : 20W  
Puissance / power 100V : 20 / 15 / 7 / 5W  
Bande passante / frequency range : 80 – 18 KHz  
Niveau de pression / SPL (1W / 1m) : 91.8 dB  
Directivité / directivity (-6dB) : 180°  
Couleur / color : Blanc / white ou noir / black  
Matière / material : ABS  
Poids / weight : 1.96 Kg  
Connecteurs / connectors : borniers / block terminals

**Caractéristiques / specifications RB-6504 + RB-6504-B**

Puissance nominale / nominal power : 40W  
Puissance / power 100V : 40 / 30 / 20 / 10W  
Bande passante / frequency range : 80 – 18 KHz  
Niveau de pression / SPL (1W / 1m) : 90.1 dB  
Directivité / directivity (-6dB) : 180°  
Couleur / color : Blanc / white ou noir / black  
Matière / material : ABS  
Poids / weight : 1.96 Kg  
Connecteurs / connectors : borniers / block terminals







**Veillez lire attentivement toutes les instructions suivantes**

- 1- Observer tous les messages d'avertissement. N'enlevez pas de l'appareil les étiquettes de sécurité ou autres informations.
- 2- N'utilisez l'appareil que pour les applications indiquées, et de la façon appropriée.
- 3- L'utilisation de l'appareil est déconseillée au-dessus de 2000 mètres d'altitude.
- 4- Ne pas obstruer les ouvertures d'aération avec de quelconques objets.
- 5- Respecter une distance minimale autour de l'appareil pour une aération suffisante.
- 6- N'exposez pas l'appareil à la pluie ou à l'humidité (à moins qu'il ne s'agisse d'un appareil conçu pour une utilisation en extérieur – dans ce cas, respectez les instructions qui en incombent).
- 7- Si votre appareil ne fonctionne plus correctement, que l'eau ou des objets ont pénétré à l'intérieur, éteignez-le immédiatement et débranchez-le. Cet appareil ne doit être réparé que par un personnel qualifié.

**Appareils reliés au secteur**

- 8- Mettre hors tension l'appareil avant de toucher des parties conductrices en son sein.
- 9- N'éteignez pas et ne rallumez pas l'appareil rapidement plusieurs fois de suite : vous risquez de réduire la longévité de ses composants internes.
- 10- Ne remplacez le fusible que par un fusible de même type et de même calibre.
- 11- Attention, une fiche d'alimentation a trois broches, dont une broche de terre. La troisième broche assure la sécurité. Vérifier que la broche de terre fournie entre dans la prise, sinon, consulter un électricien pour faire remplacer la prise obsolète

**Symboles d'avertissement**

|   |  |
|---|--|
|    | Borne de terre de protection   |
|  | Borne de terre   |
|  | Courant continu ou tension continue  |
|  | Courant alternatif ou tension alternative  |
|  | Tension dangereuse au toucher, risque d'électrification voire d'électrocution                |
|  | Lire attentivement le document d'accompagnement  |
|  | Attention, surfaces chaudes, ne pas toucher pendant le fonctionnement sous peine de brûlures |



**Appareils sources d'énergie thermique excessive (TS2 et TS3)**  
Attention, surfaces chaudes, ne pas toucher pendant le fonctionnement sous peine de brûlures



**Appareils audios tels que des haut-parleurs**  
Pression acoustique élevée, risque de détérioration de l'audition, ne pas écouter à des niveaux de volume élevés pendant des périodes prolongées (supérieur à 90 dB).



**Mise au déchet du produit**  
En fin de vie du produit, s'il est installé sur le territoire français (DOM-TOM inclus), veuillez contacter BOUYER pour organiser sa destruction conformément à la directive DEEE. Dans le cas contraire, veuillez appliquer la réglementation locale du pays d'installation du produit.







**Please make sure to read carefully all following instructions**

- 1- Take a look at all the warnings. Don't remove the security tags on the device or other information.
- 2- Use the device only for indicated applications, and in an appropriate way.
- 3- The use of this device is not recommended above 2000 meters above sea level.
- 4- Don't obstruct aeration openings with some objects.
- 5- Respect a minimal distance around the device to ensure enough aeration.
- 6- Don't expose the device to rain or moisture (except if the device is conceived for outdoor use – in this case, you must respect the instructions which come with it).
- 7- If your device doesn't work anymore, and if water or other objects enter inside, turn it off directly and unplug it. This device must be repaired by a qualified person.

**Devices plugged on mains power**

- 8- Turn off the device before touching any conductive parts inside it.
- 9- Don't switch the device on-off several times in a row : you risk to reduce the longevity of its intern components.
- 10- Replace the fuse only by a fuse with the same type and the same caliber.
- 11- Warning, a power plug has three spindles, including a protection ground spindle. The third spindle ensures safety. Check if the protection ground spindle provided enters in the electrical outlet, otherwise, consult an electrician to replace the obsolete outlet.

**Warning symbols**

|   |   |
|---|---|
|    | Protection ground spindle   |
|  | Ground spindle  |
|  | Direct current or continuous voltage                                    |
|  | Alternating current or Alternating voltage                              |
|  | Dangerous voltage by touch, risk of electrification, even electrocution |
|  | Read carefully the joined document                                      |
|  | Warning, hot surfaces, don't touch during operation, risk of burns      |



**Devices which are excessive thermal energy sources**  
Warning, hot surfaces, don't touch during operation, risk of burns.



**Audio devices such as loudspeakers**  
High sound pressure, risk of hearing damage, do not listen at high volume levels for extended periods (greater than 90 dB).



**Product's disposal**  
At the end of product's life, if it is installed on the French territory (DOM-TOM included), please contact BOUYER to organize its destruction according to the WEEE directive. Otherwise, please follow country's local regulations to install the product.

**En savoir plus / For more information**



1270, avenue de Toulouse  
82000 Montauban – France



Tél : +33 (0)5 63 21 30 00  
Fax : +33 (0)5 63 03 08 26



bouyerfrance@bouyer.com



www.bouyer.com