



Tête de lecture optique PGV100-F200-R4-V19

- Robustesse mécanique : Pas d'usure, longue durée de vie, sans entretien
- RS Interface 485
- Positionnement sans contact sur bande codée en Data Matrix
- Positionnement sans contact avec étiquettes Data Matrix
- Suivi sans contact de trajectoire d'une bande colorée
- Lecture des codes de commande Data Matrix
- Lumière blanc/bleu

Tête de lecture pour système de positionnement par lumière réfléchie



Dimensions

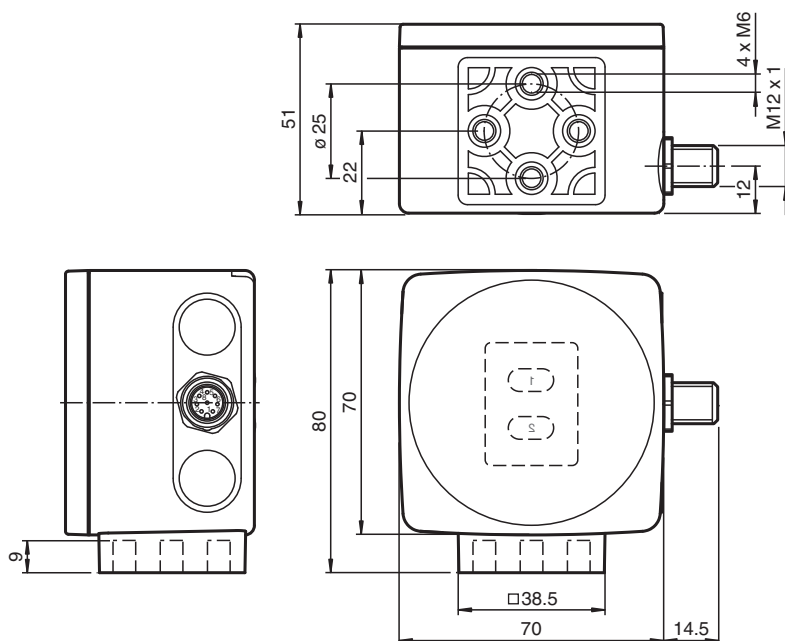

Données techniques

Caractéristiques générales

Vitesse de passage	v	≤ 8 m/s
longueur de mesure		max. 10000 m
Type de lumière		LED flash intégrée (blanc/bleu)
vitesse de balayage		25 s ⁻¹
Latence		60 ms
Distance de lecture		100 mm
Gamme de profondeur de champ		± 20 mm
Champ de lecture		120 mm x 80 mm
Limite de la lumière ambiante		100000 Lux

Date de publication: 2022-10-25 Date d'édition: 2022-10-25 : 285693-100009_fra.pdf

Reportez-vous aux « Remarques générales sur les informations produit de Pepperl+Fuchs ».

Groupe Pepperl+Fuchs
www.pepperl-fuchs.com

États-Unis : +1 330 486 0001
fa-info@us.pepperl-fuchs.com

Allemagne : +49 621 776 1111
fa-info@de.pepperl-fuchs.com

Singapour : +65 6779 9091
fa-info@sg.pepperl-fuchs.com

PF PEPPERL+FUCHS

Données techniques

Précision		± 0,2 mm
Valeurs caractéristiques		
Analyseur d'image		
Type		CMOS , Global Shutter
Processeur		
Fréquence de cadence		600 MHz
Vitesse de calcul		4800 MIPS
Valeurs caractéristiques pour la sécurité fonctionnelle		
MTTF _d		96 a
Durée de mission (T _M)		20 a
Couverture du diagnostic (DC)		0 %
Eléments de visualisation/réglage		
Affichage LED		7 LED (communication, aide à l'alignement, messages d'état)
Caractéristiques électriques		
Tension d'emploi	U _B	15 ... 30 V CC , PELV
Consommation à vide	I ₀	max. 200 mA
Puissance absorbée	P ₀	3 W
Interface		
Type d'interface		RS Interface 485
Code de sortie		Code binaire
Vitesse de transfert		38400 ... 230400 Bit/s
Terminaison		Résistance de terminaison commutable
Durée du cycle de demande		≥ 10 ms
Entrée		
Type d'entrée		1 à 3 entrée(s) de fonction , paramétrable
Impédance d'entrée		≥ 27 kΩ
Sortie		
Type de sortie		1 à 3 sortie(s) de commutation , PNP , paramétrable , protégé(e)((s)) contre les courts-circuits
Tension de commutation		Tension d'emploi
Courant de commutation		150 mA par sortie
Conformité aux normes		
Emission d'interférence		EN 61000-6-4:2007+A1:2011
Immunité		EN 61000-6-2:2005
Résistance aux chocs		EN 60068-2-27:2009
Tenue admissible aux vibrations		EN 60068-2-6:2008
Agréments et certificats		
Agrément UL		cULus Listed, General Purpose, Class 2 Power Source, Type 1 enclosure
agrément CCC		Les produits dont la tension de service est ≤36 V ne sont pas soumis à cette homologation et ne portent donc pas le marquage CCC.
Conditions environnementales		
Température de service		0 ... 60 °C (32 ... 140 °F) , -20 ... 60 °C (-4 ... 140 °F) (sans condensation ; éviter la formation de glace sur la vitre avant !)
Température de stockage		-20 ... 85 °C (-4 ... 185 °F)
Humidité rel. de l'air		90 % , sans condensation
Caractéristiques mécaniques		
Type de raccordement		Connecteur (M12 x 1), 8 broches
Largeur du boîtier		70 mm
Hauteur du boîtier		70 mm
Profondeur du boîtier		50 mm
Degré de protection		IP67
Matériau		
Boîtier		PC/ABS
Masse		env. 160 g

Date de publication: 2022-10-25 Date d'édition: 2022-10-25 : 285693-100009_fra.pdf

Reportez-vous aux « Remarques générales sur les informations produit de Pepperl+Fuchs ».

Groupe Pepperl+Fuchs
www.pepperl-fuchs.comÉtats-Unis : +1 330 486 0001
fa-info@us.pepperl-fuchs.comAllemagne : +49 621 776 1111
fa-info@de.pepperl-fuchs.comSingapour : +65 6779 9091
fa-info@sg.pepperl-fuchs.com

PEPPERL+FUCHS

Données techniques

Réglage d'usine

Résolution X (protocole)	0,1 mm
Résolution Y (protocole)	0,1 mm
Résolution de la vitesse (protocole)	0,1 m/s
Résolution angulaire	0,1 °
vitesse de transmission des données	115200 Bit/s
Extrapolation	Activé
Adresse de la tête de lecture	0

Connexion

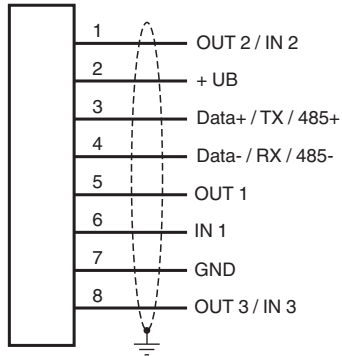

Affectation des broches

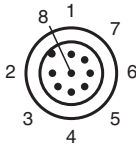

Courbe caractéristique

Coordonnées

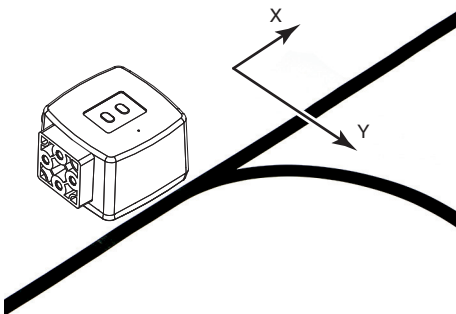



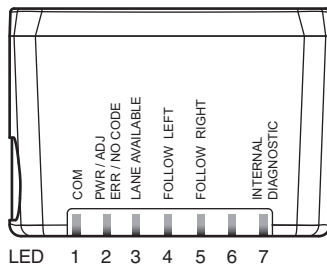
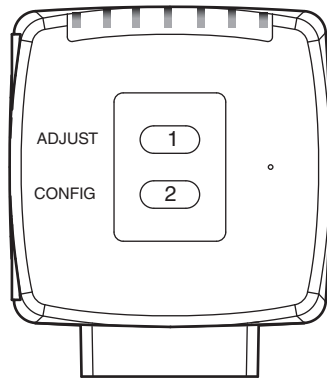





Courbe caractéristique



LED 1 2 3 4 5 6 7







Éléments du système adaptés

	PGV*-CA25-*	Bande codée matrice de données
	PGV*-CC25-*	Bande de codage de commande pour système PGV
	PGV85-CT4	Étiquette Data Matrix pour système PGV
	PGV25M-CD100-CLEAR	Film protecteur pour bande de code pour PGV
	PGV25M-CD160-CLEAR	Film protecteur pour bande de code pour PGV
	PGV33M-CB19-BU	Bande de couleur pour PGV de couleur bleue
	PGV33M-CB19-GN	Bande de couleur pour PGV de couleur verte
	PGV33M-CB19-RD	Bande de couleur pour PGV de couleur rouge
	PGV33M-CB19-YE	Bande de couleur pour PGV de couleur jaune

Accessoires

	PCV-USB-RS485-Converter Set	Convertisseur interface USB sur RS 485
---	------------------------------------	--

Accessoires

	PCV-KBL-V19-STR-RS485	Unité de câble avec bloc d'alimentation pour convertisseur d'interface USB / RS-485
	V19-G-ABG-PG9	Connecteur femelle droit M12 à codage A, 8 broches, pour diamètre de câble de 5-8 mm, blindé, montable sur le terrain
	V19-G-ABG-PG9-FE	Prise câble, M12, 8 broches, blindée, à confectionner
	PCV-SC12	Agrafe de mise à la terre pour système PVC
	PCV-AG100	Guide d'alignement pour la tête de lecture PCV100-*
	PCV-LM25	Tête de marqueur pour rubans codés de 25 mm
	PCV-MB1	Angle de fixation pour la tête de lecture PCV*
	Vision Configurator	Logiciel de commande pour détecteurs montés sur appareil photo
	PGV25M-CD120-CLEAR	Film protecteur pour bande de code pour PGV
	VAZ-V1S-B	Bouchon borgne pour connecteurs mâles M12

Informations supplémentaires

Généralités

Le lecteur PGV... fait partie du système de positionnement du procédé à lumière incidente de Pepperl+Fuchs. Le lecteur comprend un boîtier de raccordement caméra et une unité d'éclairage intégrée. Le lecteur utilise ces fonctions pour détecter une bande colorée au sol afin de suivre la trajectoire. Le lecteur détecte également les codes de commande et les repères sous la forme de codes Data Matrix placés sur une bande à code adhésive. La bande à code est habituellement montée en position fixe à la place de la bande colorée ou parallèlement à la bande colorée. Le lecteur est situé à l'avant d'un véhicule à guidage automatique et guide le véhicule le long de la bande colorée.

Montage et mise en service

Montez le lecteur de telle sorte que la surface optique de l'appareil capture la distance de lecture optimale jusqu'à la bande colorée (voir « Caractéristiques techniques »). La stabilité du support et la manière dont le véhicule est guidé garantissent que le lecteur n'est pas utilisé en dehors de sa profondeur de plage de mise au point. Au cours de ce processus, la bande colorée ne doit pas quitter la fenêtre de lecture maximale. Tous les lecteurs peuvent être adaptés pour satisfaire de manière optimale aux exigences spécifiques par le biais du paramétrage.

Afficheurs et commandes de fonctionnement

Le lecteur PGV... est équipé de sept voyants LED permettant des contrôles visuels de fonctionnement et des diagnostics rapides. La tête de lecture est équipée de deux boutons situés à l'arrière pour activer l'aide à l'alignement et le mode de paramétrage.

LED

LED	Couleur	Étiquette	Signification
1	Jaune	COM	Communication active
2	Vert/rouge	PWR (alimentation) ERR/NO CODE	Code détecté/non détecté, erreur
3	Jaune	LANE AVAILABLE	Trajectoire disponible
4	Jaune	FOLLOW LEFT	« Prendre la trajectoire de gauche » activé
5	Jaune	FOLLOW RIGHT	« Prendre la trajectoire de droite » activé
6	Rouge/vert/jaune	INTERNAL	Diagnostic interne
7		DIAGNOSTIC	

Paramétrage externe

Afin de paramétrer l'appareil en externe, le code de paramétrage est requis sous la forme d'une matrice de données Data Matrix incluant les paramètres de lecteur souhaités. Les cartes de code Data Matrix détaillant le processus pas à pas du paramétrage externe de l'appareil sont imprimées dans les consignes d'utilisation du lecteur.

Le lecteur ne peut être paramétré que dans les dix minutes qui suivent son activation. Si une touche est enfoncée plus de dix minutes après l'activation de l'appareil, un signal visuel est fourni via les voyants LED (LED1, jaune/LED2, rouge/LED3, jaune/LED4, jaune/LED5, jaune, clignotant pendant deux secondes)

- La commutation du mode normal au mode de paramétrage s'effectue à l'aide du bouton 2 situé au dos du lecteur. Pour commuter l'appareil, le bouton 2 doit être maintenu enfoncé pendant plus de deux secondes. Le voyant LED3 clignote.
Remarque : le mode de paramétrage est quitté automatiquement si l'appareil est inactif pendant une minute. Dans ce cas, le lecteur revient au mode normal et fonctionne sans que les réglages aient été modifiés.
- Placez le code de paramétrage dans le champ de vision du boîtier de raccordement caméra. Une fois que le code de paramétrage est détecté, le voyant LED2 vert s'allume pendant une seconde. Si le code de paramétrage n'est pas valide, le voyant LED2 s'allume en rouge pendant 2 secondes.
- Une pression brève sur le bouton 2 met fin au mode de paramétrage.