

12a

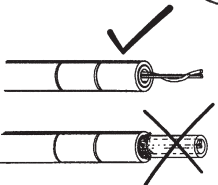

12b

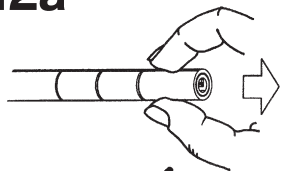
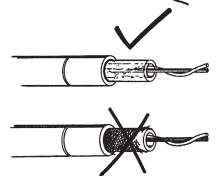
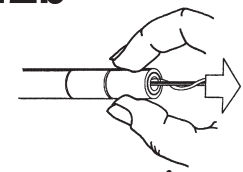

12c

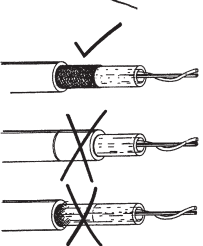
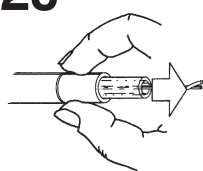

de **DEUTSCH**
Anwendungsbereich:
Das Werkzeug ist nur für die in der Bedienungsanleitung beschriebene Anwendung bestimmt. Eine andere Verwendung kann zu Unfällen oder Zerstörung des Werkzeugs führen.

en **ENGLISH**
Area of application:
The tool is only signet for use as described in the operating instructions. A different utilization may lead to accidents or destruction of the tool.

fr **FRANÇAIS**
Champ d'application:
L'outil n'est destiné qu'à l'utilisation décrite dans le mode d'emploi. Un autre emploi peut entraîner des accidents et la destruction de l'outil.

it **ITALIANO**
Campo d'impiego:
L'utensile è destinato solo all'impiego descritto nelle istruzioni per l'uso. Un altro impiego può provocare incidenti o la distruzione dell'utensile.

es **ESPAÑOL**
Esfera de aplicación:
La herramienta está destinada exclusivamente a la aplicación descrita en las instrucciones de servicio. Cualquier otro tipo de uso puede conducir a accidentes o a la inutilización de la herramienta.

nl **NEDERLANDS**
Toepassingsgebied:
Het gereedschap is uitsluitend voor het in de gebruiksaanwijzing beschreven gebruik geschikt. Anders kunnen er ongelukken gebeuren of het gereedschap kan beschadigd worden.

sv **SVENSKA**
Användningsområde:
Verktyget är endast avsett för användning enligt beskrivning i driftinstruktion. Annan användning kan förstöra verktyget eller leda till olyckor.

pl **JĘZYK POLSKI**
Zakres zastosowania:
Narzędzia używać tylko do zastosowań opisanych w instrukcji obsługi. Nie wykonywać nim i jego wyposażeniem prac, do których konieczne jest narzędzie ciężkie. Narzędzi nie używać do prac, do których nie są przeznaczone. Użycie w innym celu może doprowadzić do wypadków z ciężkimi urazami ciała lub do zniszczenia narzędzia lub innego mienia.

cs **ČESKY**
Oblast použití:
Nástroj je určen pouze pro účel, popsáný v tomto návodu ke službě. Jiné použití může mít za následek nehody nebo zničení nástroje.

ru **РУССКИЙ**
Область применения:
инструмент предназначен только для области применения, описанной в настоящем руководстве по эксплуатации. Какое-либо иное применение может привести к несчастному случаю или разрушить инструмент.

hu **MAGYAR**
Alkalmazási terület:
A szerszám kizárólag a kezelési utasításban leírt alkalmazásra rendeltetett. Egyéb alkalmazás balesetekhez, illetve a szerszám roncsolódásához vezethet.

de Bedienungsanleitung
en Operating instructions
fr Mode d'emploi
it Istruzioni per l'uso
es Instrucciones de empleo
nl Gebruiksaanwijzing
sv Bruksanvisning
pl Instrukcja obsługi
cs Návod k použití
ru Руководство по эксплуатации
hu Kezelési utasítás

de Abisolierwerkzeug für Koax-Kabel
en Stripping tool for coaxial cable
fr Outil à dénuder pour câbles coaxiaux
it Tagliatili per cavi coassiali
es Herramienta para desaislar cables coaxiales
nl Striptang voor coax-kabels
sv Avisoleringsverktyg för koaxialkabel
pl Narzędzie do usuwania izolacji dla kabli współosiowych
cs Nástroj na odizolování pro koaxiální kabel
ru Инструмент для удаления изоляции с коаксиальных кабелей
hu Huzalcsupaszító szerszám koaxiális kábelhez

1

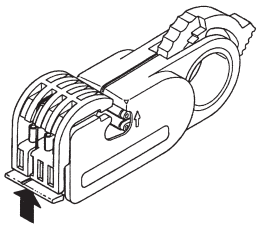

3

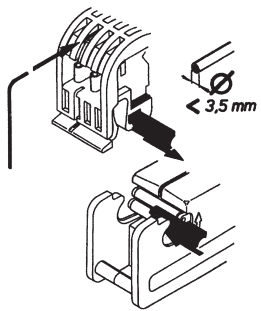

5

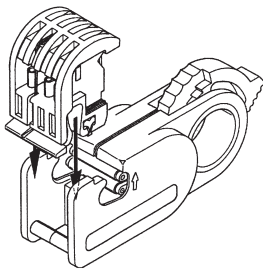

7

7a

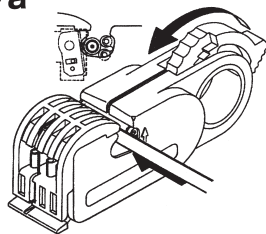

8

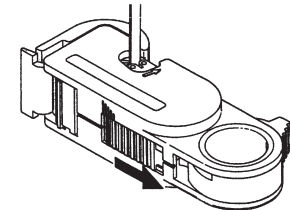

10

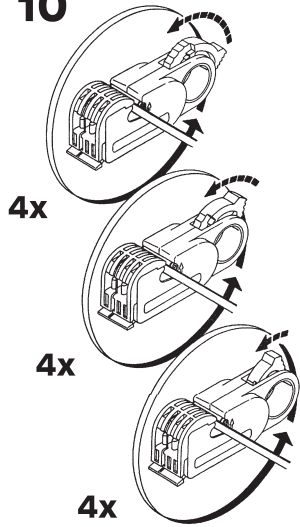

2

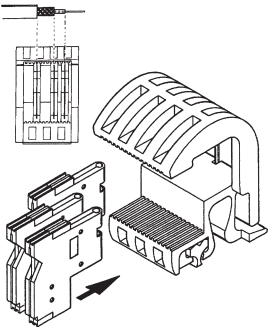

4

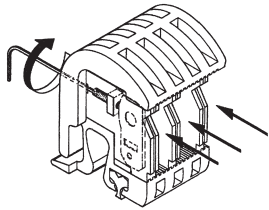

6

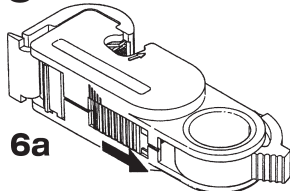

6a

6b

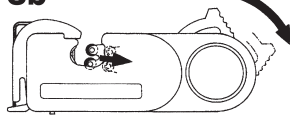

7b

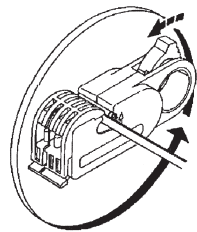

9

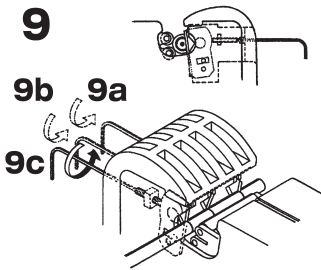

11

