

# FICHE PRODUIT

## LN INV D 1500 P 52W 930 DAVR WT

LINEAR INDIVILED DIRECT 1500 DALI | Luminaire monté en surface pour application de bureau simple ou en ligne lumineuse avec technologie CRI90 et DALI-2 IoT, 1500 mm



### Zones d'application

- Remplacement direct des luminaires avec lampes fluorescentes
- Bureaux, établissements d'enseignement, bâtiments publics
- Configuration de ligne simple et continue
- Éclairage direct

### Avantages du produit

- Mise à niveau facile de la source lumineuse et du driver (conception EVERLOOP)
- Répartition homogène de la lumière et éblouissement réduit ( $UGR \leq 19$ ) grâce à l'optique IndiviLED®
- Haute performance avec CRI90 et jusqu'à 135 lm/W
- Luminaire prêt pour l'IoT avec pilote DALI-2, adapté à VIVARES et à d'autres systèmes de gestion de l'éclairage
- Répartition lumineuse symétrique et asymétrique pour différents domaines d'application
- En option : services étendus tels que suivi de la consommation énergétique et maintenance préventive avec les versions DALI
- Haute homogénéité de la teinte SDCM 3
- Installation facile
- Faible scintillement grâce à un ballast électronique spécial
- Convient aux installations d'urgence de batterie conforme à EN 60598-2-22
- Multiples options de montage grâce à différents accessoires
- Garantie de 5 ans

### Caractéristiques du produit



- Conception minimaliste de LEDVANCE SCALE dans un boîtier fabriqué en aluminium extrudé
- Inclut EVERLOOP : remplacement simple et rapide d'une source lumineuse et du pilote LED
- Possibilité de créer une ligne lumineuse continue, grâce à des accessoires (montage en saillie ou suspendu)
- Installation suspendue grâce à un kit de suspension (à commander séparément)
- Test au fil incandescent selon CEI 695-2-1: 850 ° C
- Bornier à 5 pôles, section de câble jusqu'à 5 x 2,5 mm<sup>2</sup>
- Durée de vie (L80/B10) : 70 000 h (à 25 °C)

## DONNÉES TECHNIQUES

## DONNÉES ÉLECTRIQUES

Puissance nominale	52,00 W
Tension nominale	220...240 V
Fréquence du réseau	0/50/60 Hz
Intensité nominale	240,000 mA
Courant d'appel	0.232 A
Durée courant appel T sub h50 / sub	40 µs
Nombre maximal de luminaires par disjoncteur miniature B16	16
Max. de luminaires par disjoncteur C10 A	14
nombre max. de luminaires par disjoncteur C16	22
Facteur de puissance $\lambda$	$\geq 0,90$
Distorsion harmonique totale	$\leq 20 \%$
Classe de protection	I
Mode d'opération	Integrated LED driver

## Données photométriques

Flux lumineux	6100 lm
Efficacité lumineuse	117 lm/W
Temp. de couleur	3000 K
Teinte de couleur (désignation)	Blanc chaud
Ra Indice de rendu des couleurs	90
Ecart-type de correspondance de couleur	3 sdcn
Faible scintillement	Oui
Indice du papillotement (PstLM)	$\leq 1$
Indice de l'effet stroboscopique (SVM)	$\leq 0.4$
Groupe de sécurité photobiologique EN62778	RG0
Groupe de sécurité photobiologique EN62471	RG0
Angle de rayonnement	90 °
UGR longitudinal	< 19

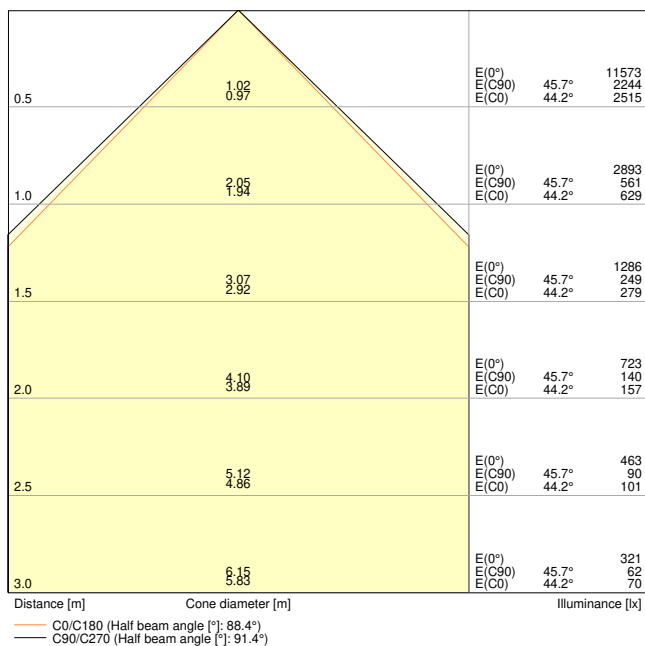

LN INV D 1500 P 52W 930 DAVR WT 1050mA

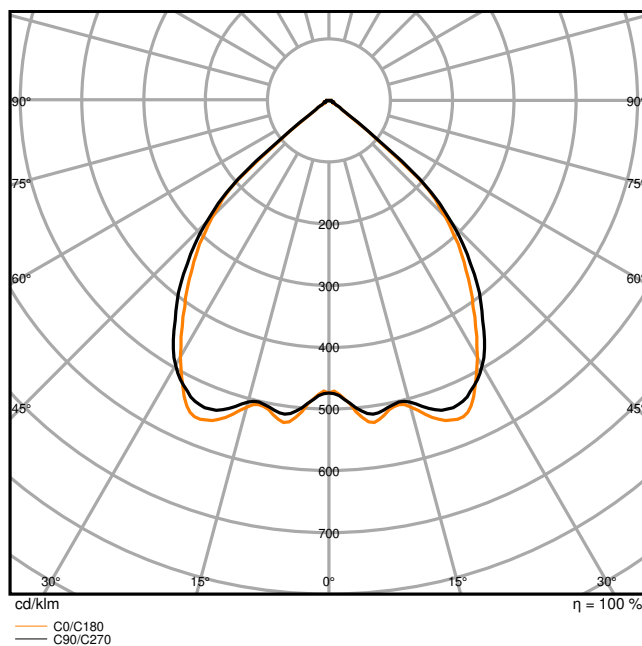

LN INV D 1500 P 52W 930 DAVR WT 1050mA

DIMENSIONS ET POIDS

Longueur	1475,00 mm
Largeur	125,00 mm
Hauteur	43,00 mm
Poids du produit	3820,00 g

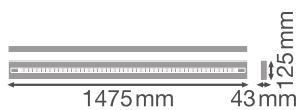

LN INV 1500 P

Matériau & couleurs

Couleur du produit	Blanc
Couleur du teinte	Blanc
Matériau de corps	Aluminium
Matériau de fermeture	Polyméthacrylate (PMMA)
Matière de la surface émettrice.	Polyméthacrylate de méthyle (PMMA)
Test au fil incand. selon CEI 60695-2-12	850 °C
Teneur en mercure	0.0 mg

## APPLICATION & MONTAGE

Plage de température ambiante	-20...+50 °C
Plage de température de stockage	-20...+80 °C
Type de connexion	Bornier sans vis, 5 pôles (L, N, PE, DA+, DA-)
Type de protection	IP20
Indice de protec. IK (résist. aux [PIM])	IK06
Gradable	Oui
Type of dimming [GMS]	DALI2
Montage	Suspendu/Surface
Emplacement montage	Plafond
Application	Indoor
Orientable	Non
Module LED remplaçable	Par le client final
Avec source de lumière	Oui

## Durée de vie

Durée de vie L70/B50 @ 25 °C	100000 h <sup>1)</sup>
Durée de vie L80/B10 @ 25 °C	70000 h <sup>1)</sup>
Durée de vie L90/B10 @ 25 °C	35000 h
Nombre de cycles de commutation	25000

<sup>1)</sup> t[h]: L70 / B50 @ 25 °C (Ta), t[h]: L80 / B10 @ 25 °C (Ta), t[h]: L90 / B10 @ 25 °C (Ta)

## Alimentation

Courant de sortie	1050 mA
Alimentation électronique - Courant d'ondulation de sortie	≤ 3 %
Alimentation recommandée	OSRAM type OTI DALI 50/220-240/1A4 NFC L

## CERTIFICATS ET NORMES

Normes	CE / CB / ENEC / TÜV SÜD / UKCA / EAC
Température de surface limitée	Non
Résistance aux chocs de balle	Non





### DONNÉES SUPPLÉMENTAIRES SUR LE PRODUIT





Nombre de sources	1
Fonction ajoutée	EVERLOOP



### ÉQUIPEMENT / ACCESSOIRES

- Kit de suspension disponible pour la version luminaire suspendu (à commander séparément)
- Connecteurs en ligne, d'angle et de remplissage disponibles comme accessoire séparé
- Kit de câblage traversant disponible

### TÉLÉCHARGEMENTS

Documents et certificats		Document name
	User instruction	LN INV D PS
	Addon Technical Information	LSI LN INV DAVR WT
	Packaging insert	LN INV DALI
	Declarations Of Conformity CE	LN INV
	Declarations Of Conformity UKCA	LN INV

Photométrie et fichiers pour études d'éclairage		Document name
	IES file (IES)	LN INV D 1500 P 52W 930 DAVR WT 1050mA
	LDT file (Eulumdat)	LN INV D 1500 P 52W 930 DAVR WT 1050mA
	ULD file (DIALux)	LN INV D 1500 P 52W 930 DAVR WT
	ROLF file (RELUX)	LN INV D 1500 P 52W 930 DAVR_WT
	UGR file (UGR table)	LN INV D 1500 P 52W 930 DAVR WT 1050mA

Photométrie et fichiers pour études d'éclairage		Document name
	LDC typ cone	LN INV D 1500 P 52W 930 DAVR WT 1050mA
	LDC typ polar	LN INV D 1500 P 52W 930 DAVR WT 1050mA

Fichiers CAD/BIM		Document name
	CAD_STEP_3D	LN INV D 1500 G2

### DONNÉES LOGISTIQUES

Code produit	Unité d'emballage (Pièces/Unité)	Dimensions (longueur x largeur x hauteur)	Poids approximatif	Volume
4099854136047	Etui carton fermé 1	1,252 mm x 167 mm x 87 mm	4520.00 g	18.19 dm <sup>3</sup>
4099854136054	Carton de regroupement 2	1,547 mm x 187 mm x 189 mm	10640.00 g	54.68 dm <sup>3</sup>

Le code produit mentionné décrit la petite quantité d'unité qui peut être commandée. Une unité peut contenir un ou plusieurs produits. Lorsque vous passez la commande, merci de bien vouloir entrer une unité ou un multiple d'une unité.

### DÉTAILS COMPLÉMENTAIRES

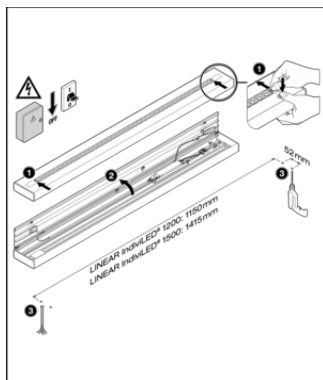

DRIVER		LN INV D 1200 P 40W 930 DAVR WT: Preset 40W LN INV D 1500 P 52W 930 DAVR WT: Preset 52W				
LINEAR IndivLED DIRECT DALI	DRIVER	mA	W	lm	lm/W	IP
LN INV D 1200 P 40W 930 DAVR WT	OSRAM OTI DALI SF 250-240	800	25	3100	124	MFC
	144 NFC L	800	30	3200	107	MFC
	144 NFC L	700	24	4300	120	MFC
LN INV D 1200 P 40W 940 DAVR WT	OSRAM OTI DALI SF 250-240	800	25	3200	128	MFC
	144 NFC L	800	30	3300	108	MFC
	144 NFC L	700	24	4300	121	MFC
LN INV D 1500 P 52W 930 DAVR WT	OSRAM OTI DALI SF 250-240	800	38	4900	129	MFC
	144 NFC L	800	44	5400	123	MFC
	144 NFC L	870	48	5900	117	MFC
LN INV D 1500 P 52W 940 DAVR WT	OSRAM OTI DALI SF 250-240	800	38	5000	131	MFC
	144 NFC L	800	44	5500	125	MFC
	144 NFC L	870	48	6000	119	MFC

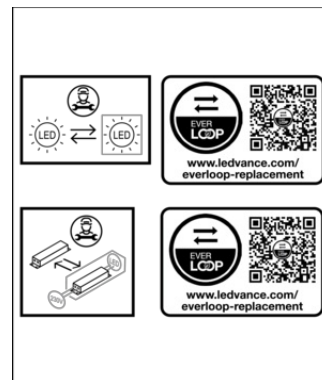

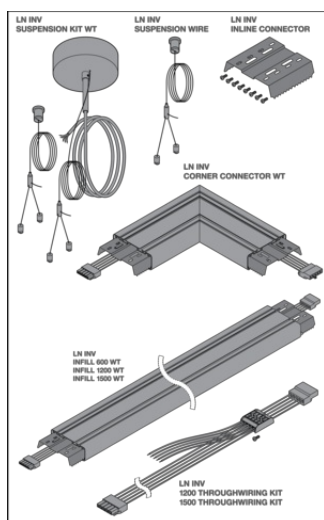

---

## Références / Liens

– Plus d'informations sur la garantie sous [www.ledvance.fr/garantie](http://www.ledvance.fr/garantie)

---

## AVERTISSEMENT

Sous réserve de modifications. Sauf erreur ou omission. Veuillez à toujours utiliser la version la plus récente.