

SOMMAIRE	PAGE
■ 1. Utilisation	2
■ 2. Caractéristiques techniques	2
2.1 Caractéristiques électriques	2
2.2 Caractéristiques mécaniques	2
2.3 Caractéristiques climatiques	2
2.4 Caractéristiques NFC	2
■ 3. Cotes d'encombrement	2
■ 4. Raccordement	2
4.1 Câblage monophasé	2
■ 5. Fonctionnement	3
5.1 Description du produit	3
5.1.1 Description des boutons poussoirs	3
5.1.2 Description des clignotements des LEDs	3
5.2 Apprentissage de la charge	3
5.3 Mode manuel	4
5.4 Paramétrage NFC	4
5.4.1 Configuration des voies	5
5.4.2 Paramétrage de la charge	5
5.4.3 Paramétrage des scènes	5
■ 6. Normes	5
■ 7. Objets de communication	6
7.1 Liste des objets	6
7.2 Paramètre "General"	6
7.3 Paramètres des channels 1 et 2	6
7.3.1 Paramètres "General"	6
7.3.2 Paramètre "Use timer"	6
7.3.3 Paramètre "Use scenes"	6
7.3.4 Paramètre "Behaviour on power on"	6
7.3.5 Paramètre "Load"	7
■ 8. Aide au diagnostic	8
8.1 Sur le variateur dans le tableau	8
8.2 Sur la fonction NFC	8
■ 9. Annexe	9

1. UTILISATION

Le variateur modulaire KNX réf. 0026 54 permet de commander la variation sur deux circuits jusqu'à 300 W par voie. Il est compatible avec des lampes incandescentes, halogènes haute et basse tension, ainsi qu'avec des lampes à LED dimmables. L'identification de la charge associée se fait automatiquement (types de charge R, L ou C) ou de manière forcée par l'utilisateur. Pour vérifier la conformité du câblage, chaque voie peut être commandée en local sur le contrôleur au moyen de poussoirs et de LEDs situés en face avant de l'appareil. Les paramètres de fonctionnement du produit peuvent être configurés avec ETS et modifiés au moyen de la technologie NFC en utilisant l'application Close-Up de Legrand.

Par son programme d'application les principales fonctions possibles sont les suivantes :

- Configuration de la vitesse de variation
- Définition de seuils de variation Mini/Maxi pour assurer une variation homogène
- Configuration de la commande de scénarios (8 scénarios maxi par voie)
- Définition d'un niveau de seuil maintenu et d'un délai
- Sélection de l'état de la charge après une coupure réseau
- Configuration d'objets de messages d'erreur
- Configuration d'objets d'indication de délais

2. CARACTÉRISTIQUES TECHNIQUES

2.1 Caractéristiques électriques

- Tension : 240V ~
- Fréquence : 50/60 Hz
- Type de bornes : à vis
- Capacité des bornes : 1 x 2,5mm² ou 2 x 1,5 mm²
- Consommation sur le BUS : 3 mA
- Tableau des charges pilotables (par voie)

	R (mode capacitif ou inductif)		L (mode inductif)	
		①	② LED dimmable	③
240V~	Max. 300W	200VA ou 30 ⚡	200VA ou 15 ⚡	100W ou 8 ⚡
	Min. 1W	1VA	1VA	1W

	C (mode capacitif)		L (mode inductif)
		⑤	LED dimmable
240V~	Max. 200VA ou 30 ⚡	200VA ou 10 ⚡	75W ou 8 ⚡
	Min. 1VA	1VA	1W

- 1 - Lampe halogène
 - 2 - Lampe halogène TBT et lampe à technologie LED à ballast électronique ou ferromagnétique séparé
 - 3 - Tubes fluorescents à ballast électronique séparé dimmable
 - 4 - Ampoules fluorescentes compactes à ballast électronique intégré dimmable
 - 5 - Lampe halogène TBT et lampe à technologie LED à ballast électronique séparé dimmable
 - 6 - Ampoule à LED à ballast électronique intégré dimmable
- (*) Utiliser uniquement des transformateurs prévus pour fonctionner avec des inters électroniques.
- (**) Utiliser uniquement des LEDs dimmables mentionnant ce logo sur l'emballage.

2. CARACTÉRISTIQUES TECHNIQUES (suite)

2.2 Caractéristiques mécaniques

- IP 20
- Nombre de modules : 4
- Poids : 170g

2.3 Caractéristiques climatiques

- Température d'utilisation -5 °C à +45 °C

2.4 Caractéristiques NFC

- 13,56 MHz - ≤ 20 dBμA

Important :

Tenir compte des pertes des transformateurs dans le calcul de la puissance. Les transformateurs doivent être chargés à plus de 60 % de leur puissance.

3. COTES D'ENCOMBREMENT

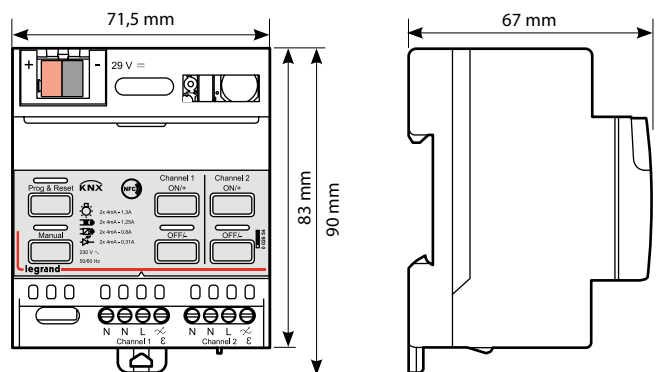

4. RACCORDEMENT

4.1 Câblage monophasé

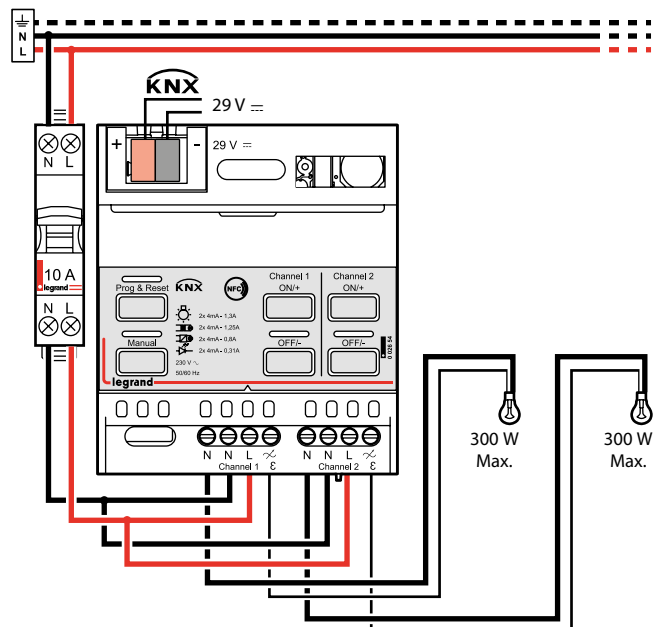

Important :

Installer un disjoncteur commun pour les 2 voies car les neutres sont reliés entre eux dans le produit.

5. FONCTIONNEMENT

5.1 Description du produit

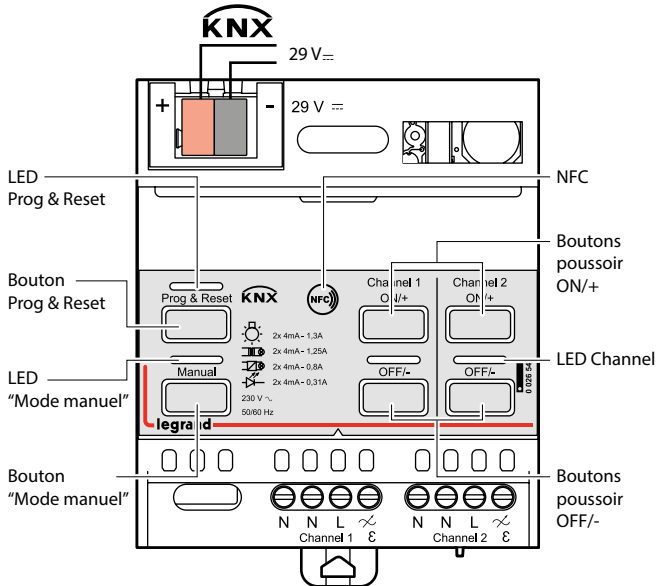

5.1.1 Description des boutons poussoirs

Les boutons poussoirs en face avant permettent de modifier les paramètres, selon le temps d'appui (court < 2 s ou long 10 s) le comportement est différent.

ACTION	CONDITION	Bouton poussoir	Temps d'appui
Active ou non le mode apprentissage adresse physique	Pas de défaut global channel 1 channel 2	Prog & Reset	Court
Retour usine	Mode apprentissage adressage physique actif	Prog & Reset	Long (10 s)
Active ou non le mode manuel	Mode apprentissage adresse physique désactivé	Manuel	Court
Acquitte un défaut (global ; C1 et C2)	Défaut (global ; C1 et C2)	Manuel	Long (10 s)
Allume la charge	Mode manuel actif	ON/+ Channel 1	Court
Fait croître la charge jusqu'au maxi	Mode manuel actif	ON/+ Channel 1	Long (> 2 s)
Éteint la charge	Mode manuel actif	OFF/- Channel 1	Court
Fait décroître la charge jusqu'au mini	Mode manuel actif	OFF/- Channel 1	Long (> 2 s)
Allume la charge	Mode manuel actif	ON/+ Channel 2	Court
Fait croître la charge jusqu'au maxi	Mode manuel actif	ON/+ Channel 2	Long (> 2 s)
Éteint la charge	Mode manuel actif	OFF/- Channel 2	Court
Fait décroître la charge jusqu'au mini	Mode manuel actif	OFF/- Channel 2	Long (> 2 s)

5. FONCTIONNEMENT (suite)

5.1 Description du produit (suite)

5.1.2 Description des clignotements des LEDs

À chaque appui sur un bouton poussoir est associé un clignotement et une couleur de sa LED. Les différents clignotements et LEDs sont détaillés dans le tableau ci-dessous.

LED	Couleur	Comportement	Indication
Prog & Reset	Rouge	Fixe	Apprentissage adresse physique
Prog & Reset	Rouge	Clignotant rapide	En cours de Reset
Manuel	Rouge	Clignotant rapide	BUS non connecté (seulement au démarrage)
Manuel	Orange	Fixe	Mode manuel activé
Manuel	Orange	Clignotant lent	Non adressé
Manuel	Orange	Clignotant rapide	Non programmé
Channel 1	Vert	Fixe	Charge allumée
Channel 1	Vert	Clignotant lent	Channel non connecté
Channel 1	Vert	Clignotant rapide	Initialisation channel
Channel 1	Magenta	Clignotant	Apprentissage en cours
Channel 1	Rouge	Fixe	Charge en court circuit
Channel 1	Rouge	Clignotant lent	Surchauffe
Channel 1	Rouge	Flash	Surcharge
Channel 2	Vert	Fixe	Charge allumée
Channel 2	Vert	Clignotant lent	Channel non connecté
Channel 2	Vert	Clignotant rapide	Initialisation channel
Channel 2	Magenta	Clignotant	Apprentissage en cours
Channel 2	Rouge	Fixe	Charge en court circuit
Channel 2	Rouge	Clignotant lent	Surchauffe
Channel 2	Rouge	Flash	Surcharge

5.2 Apprentissage de la charge

Au premier allumage, l'apprentissage de la charge est lancé. Durant cette phase, la charge va s'allumer, s'éteindre, varier et parfois clignoter. La LED (des boutons poussoirs Channel 1 et Channel 2) associée à la voie clignote de manière alternative en magenta pendant l'apprentissage. L'apprentissage dure environ 30 secondes. Il est terminé lorsque la LED des boutons poussoir est allumée.

Attention :

Suite à une coupure de courant et après appui sur une commande d'allumage (si le mode automatique a été sélectionné) l'apprentissage sera lancé.

5. FONCTIONNEMENT (suite)

■ 5.3 Mode manuel

Le mode manuel permet de faire de l’allumage et de l’extinction ou de la variation sur chaque voie.

Pour la variation, le niveau de variation est indépendant de la programmation KNX.

Après appui court sur le bouton manuel, la LED correspondante est allumée en rouge fixe, on peut alors faire du ON/OFF sur les voies 1 et 2 par un appui court sur les boutons haut et bas de chaque voie.

Un appui long sur ces mêmes boutons fera de la variation – ou +.

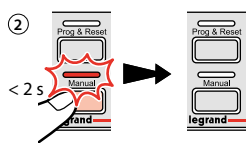
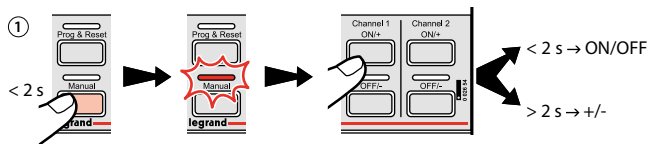

Pour quitter le mode manuel, il faut faire un appui court sur le bouton « Manuel », quand la LED correspondante est éteinte, le produit est passé en mode automatique.

5. FONCTIONNEMENT (suite)

■ 5.4 Paramétrage NFC

Le paramétrage peut se faire par le biais de la NFC après avoir téléchargé l’application « CloseUp » sur Google Play ou sur le site www.legrand.com avec un mobile Android compatible NFC.

Ce paramétrage doit se faire produit hors tension.

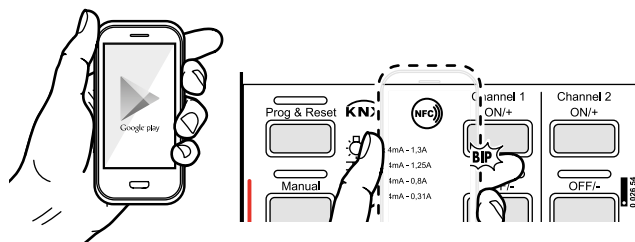

Voir vidéo ci dessous

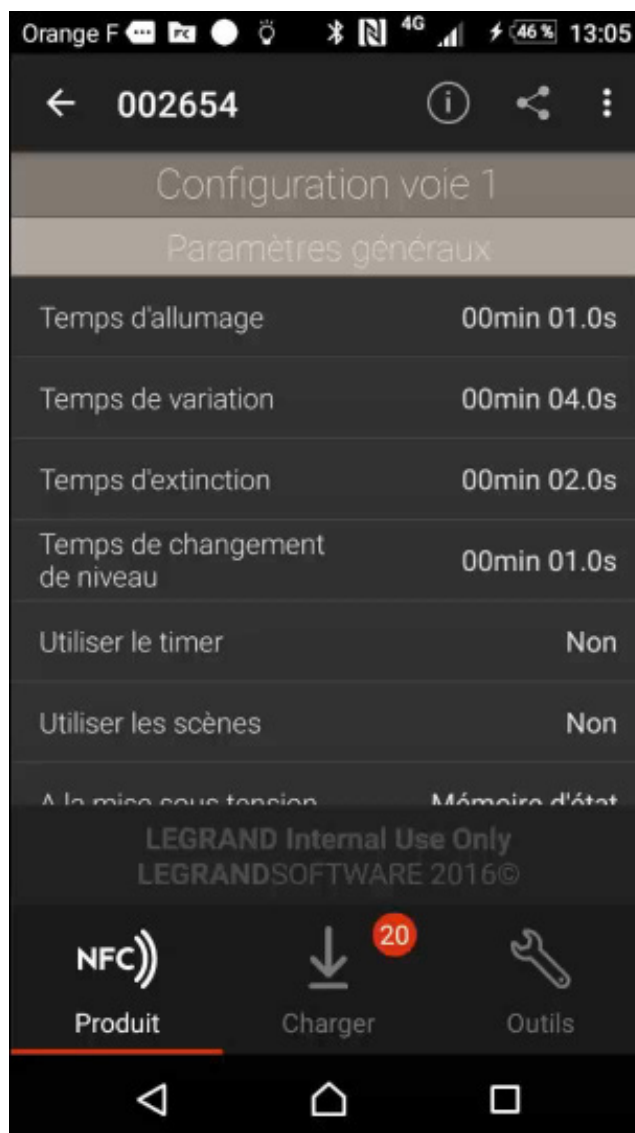

5. FONCTIONNEMENT (suite)

5.4.1 Configuration des voies

Après avoir scanné le produit : sélectionner « voir détails » pour accéder aux paramètres.

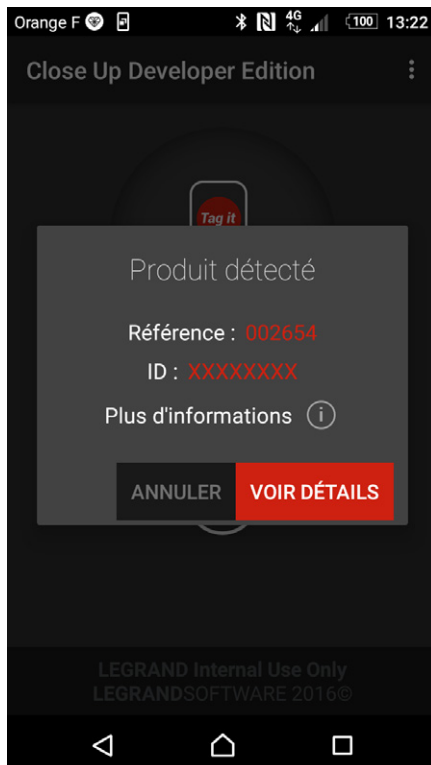

Pour chacune des 2 voies on retrouve les mêmes paramètres :

- Temps d'allumage
- Temps de variation
- Temps d'extinction
- Temps de changement de niveau
- Utiliser le timer (oui /non)
- Utiliser les scènes (oui/non)
- À la mise sous tension (Mémoire d'état/Toujours allumé/Toujours éteint)

5.4.2 Paramétrage de la charge

Cette fonction permet de modifier les paramètres suivants :

- Détection de la charge (Forcé ou Automatique)
- Type de commutation (Capacitif ou Inductif)
- Type de charge : - Incandescent (300 W max.)
 - Transformateur (300 VA max.)
 - Fluo-compact (100 W max.)
 - LED (75 W max.)
 - LED avec réduction de bruit (40 W max.)
- Niveau maximum (20 % à 100 %)
- Niveau minimum (2 % à 85 %)

5.4.3 Paramétrage des scènes

Il permet de paramétrer les différentes scènes de A à H (Numéro de scène, niveau...) :

- Utiliser la scène A...H (oui/non)
- Utiliser la sauvegarde (oui/non)
- Numéro de la scène (choix du numéro)
- Niveau de la scène (20 % à 85 %)
- Temps pour atteindre le niveau

6. NORMES

EN 301 489-1 V1.9.1 (09/2011)
 EN 301 489-3 V1.9.2 (08/2013)
 CEI 60669-2-5 (10/2013)
 NF/EN 50428(09/2005)+ A1 (10/2007)+A2 (09/2009)
 NF/EN 62369-1 (08/2009)
 EN 300 330-1 V1.8.1 (03/2015)
 EN 300 330-2 V1.6.1 (03/2015)

DÉCLARATION DE CONFORMITÉ SIMPLIFIÉE

Le soussigné,

Legrand

déclare que l'équipement radioélectrique réf. 0 026 54 est conforme à la Directive 2014/53/EU.

Le texte complet de la déclaration UE de conformité est disponible à l'adresse internet suivante :

www.legrand.fr

Marquage: CE, KNX, NFC

7. OBJETS DE COMMUNICATION

7.1 Liste des objets

Les objets de communication suivants sont disponibles pour chaque channel.

1	Channel 1 Switch	1 bit	C	-	W	-	-
2	Channel 1 Switch Status	1 bit	C	-	-	T	-
3	Channel 1 Level	1 Byte	C	-	W	-	-
4	Channel 1 Level Status	1 Byte	C	-	-	T	-
5	Channel 1 Dimming	4 bit	C	-	W	-	-
6	General Scenes	1 Byte	C	-	W	-	-
7	Channel 1 Lock Device	1 bit	C	-	W	-	-
8	Channel 1 Forced	2 bit	C	-	W	-	-
9	Channel 1 Maximum Set Value	1 Byte	C	-	W	-	-
10	Channel 1 Minimum Set Value	1 Byte	C	-	W	-	-
11	Channel 1 Timer delay	1 Byte	C	-	W	-	-
12	Channel 1 Timer level	1 Byte	C	-	W	-	-
13	Channel 1 Standby delay	1 Byte	C	-	W	-	-
14	Channel 1 Standby level	1 Byte	C	-	W	-	-
15	Channel 1 Reset timers	1 bit	C	-	W	-	-
16	Channel 1 Work Time	4 Byte	C	R	-	T	-
17	Channel 1 Reset Work Time	1 bit	C	-	W	-	-
18	Channel 1 Global Error	1 bit	C	R	-	T	-
19	Channel 1 Overload Error	1 bit	C	R	-	T	-
20	Channel 1 Temperature Error	1 bit	C	R	-	T	-
22	Channel 1 Shortcut Error	1 bit	C	R	-	T	-

7.2 Paramètre "General"

"Disable NFC modification"

No : La modification des paramètres par le biais de la NFC est activée
Yes : Les paramètres modifiés avec NFC ne seront pas enregistrés

"Use errors objects"

No : Les erreurs ne sont pas identifiées
Yes : Les erreurs relatives aux objets sont mentionnées

"Use work time object"

No : Les objets relatifs à la durée n'apparaissent pas
Yes : Les objets relatifs au temps de travail sont mentionnés

7.3 Paramètres des channels 1 et 2

7.3.1 Paramètres "General"

Paramètre	Valeurs par défaut	Valeurs possibles	Description
On time	1 s	1 s - 1 H	Temps pour passer de 0 à 100 % quand la commande reçoit un ordre ON
Dimming time	4 s	1 s - 1 H	Temps pour passer de 0 à 100% quand la commande reçoit un ordre de variation
OFF time	2 s	1 s - 1 H	Temps pour passer de 100 % à 0 quand la commande reçoit un ordre Off
Level time	1 s	1 s - 1 H	Temps pour passer de 0 à 100 % quand la commande reçoit un ordre de niveau

7. OBJETS DE COMMUNICATION (suite)

7.3 Paramètres des channels 1 et 2 (suite)

7.3.2 Paramètre "Use timer"

No : La fonction n'est pas accessible
Yes : La fonction timer est disponible

"Maintain time"

Not active (infinite) (valeur par défaut)
 1s...24h

"Maintain level"

85...

"Use standby"

No/Yes

7.3.3 Paramètre "Use scenes"

No : La fonction n'est pas accessible
Yes : La fonction scenes est disponible

Pour chaque scène, les paramètres suivants sont accessibles

"Number (0 :not used)"

1 (valeur par défaut), le numéro de scène peut être compris entre 1 et 64

"Level %"

20 (valeur par défaut), la valeur du niveau varie de 1 à 100

"Change scene time"

2s (valeur par défaut), cette valeur peut varier de 1 s à 1 H

"Active save"

No (par défaut)
Yes : sauvegarder le niveau de la scène

7.3.4 Paramètre "Behaviour on power on"

Comportement à l'allumage

Last state (valeur par défaut) : état avant coupure

Allways On (allumé)
 Allways Off (reste éteint)

7. OBJETS DE COMMUNICATION (suite)

■ 7.3 Paramètres des channels 1 et 2 (suite)

7.3.5 Paramètre "Load"

Ce paramètre permet de sélectionner les charges.

General	Load selection	Automatic
Channel 1		
General	Maximum level %	100
Load		
Channel 2	Minimum level %	10

"Load selection"

Automatic (par défaut) : reconnaissance automatique de la charge.

Forced si le mode forcé est retenu, il ouvre la possibilité de faire d'autres choix :

Load selection	Forced
Load commutation	Trailing Edge
Load type	Incandescent-Halogen
Maximum level %	100
Minimum level %	10

"Load commutation"

Trailing Edge (par défaut)

Leading Edge

"Load type"

Paramètre qui permet de choisir le type de charge :

- **Incandescent-Halogen** (par défaut)
- Transformer
- Fluo compact
- LED <40W
- LED < 75W

"Maximum level %"



100 (valeur par défaut) cette valeur peut varier de 1 à 100

"Minimum level %"

10 (valeur par défaut) cette valeur peut varier de 1 à 100

8. AIDE AU DIAGNOSTIC

■ **8.1 Sur le variateur dans le tableau**

DÉRANGEMENT	CAUSES	SOLUTIONS
Le variateur ne réagit pas aux appuis sur les boutons poussoirs en face avant	Blocage produit	1- Vérifier la présence secteur et BUS KNX. 2- Faire une coupure secteur.
LED ON/OFF rouge clignotante	Protection thermique	1- Vérifier et ajuster la puissance totale de la charge (surcharge). 2- Température trop élevée dans l'armoire : laisser 1 module vide de chaque coté du variateur. Laisser refroidir le produit (15 min) et faire un appui court sur bouton Prog & Reset pour acquitter le défaut.
LED Prog and Reset rouge fixe	Mise en protection surcharge	1- Vérifier et ajuster la puissance totale de la charge (surcharge). 2- Vérifier le fonctionnement des charges (alimenter les charges directement sur le secteur). 3- Acquitter le défaut par un appui court sur le bouton «Prog & Reset».
LED ON/OFF rouge fixe	Court-circuit sur le circuit de charge	1- Vérifier qu'une charge n'est pas détruite. 2- Vérifier le câblage. 3- Acquitter le défaut par un appui court sur le bouton «Prog & Reset».
Autre défaut	Défaut général	1- Faire une coupure secteur. 2- Si pas suffisant, faire un retour en configuration usine. 3- Contacter le service client.
La charge scintille sur le minimum de variation	Le niveau de variation minimum est trop bas pour la charge	1- Vérifier si la charge est dimmable.  2- Vérifier qu'il n'y a pas de mélange de charge. 3- Régler le minimum de variation.
La charge scintille en permanence	Problème d'adéquation type de charge/réglage du variateur (mode CFL, mode inductif ou capacitif...)	1- Vérifier si la charge est dimmable  2- Vérifier qu'il n'y a pas de mélange de charge.
La charge ne réagit pas correctement à la demande de variation.	Paramétrage non approprié	1- Vérifier si la charge est dimmable  2- Vérifier qu'il n'y a pas de mélange de charge. 3- Paramétrer le variateur en mode mémoire de niveau.
À l'allumage, la charge varie pendant 30 sec.	Apprentissage de la charge	1- Régler le minimum de variation.
La charge ne s'allume pas au minimum	Paramétrage non approprié	1- Désactiver la mémoire de niveau. 2- Choisir dans le menu mode type de charge «CFL». 3- Si pas suffisant, contacter le service client.
La charge ne s'allume pas	Défaut général	1- Vérifier présence secteur 2- Vérifier la charge 3- Vérifier l'état du variateur (voir tableau diagnostique variateur) 4- Vérifier le câblage

■ **8.2 Sur la fonction NFC**

DÉRANGEMENT	CAUSES	SOLUTIONS
Problème de communication avec appareil NFC	Mauvaise détection radio de l'appareil NFC (téléphone ou tablette)	1- Vérifier si l'application «Close Up» est installée sur l'appareil. 2- Identifier l'emplacement de l'antenne NFC de l'appareil mobile (Logo ou voir notice), et le placer sur le logo NFC du variateur. 3- Placer l'appareil au contact du variateur. 4- L'appareil mobile ne doit pas être en charge. 5- Enlever la coque de protection de l'appareil mobile. 6- Avancer de façon rapide vers le variateur, si la communication ne marche pas reculer et avancer plusieurs fois vers le variateur. Attention : Certains appareils NFC n'ont pas une puissance suffisante pour fonctionner avec notre produit. Attention : en cas de remplacement d'un composant du téléphone, vérifier que la fonction NFC est toujours présente (antenne sur batterie, coque...).











Pout tout dérangement non résolu, contacter le service client.

Nota :
L'ensemble des informations techniques sont disponibles sur

 www.legrandoc.com











9. ANNEXE

Résultat des test des différentes charges avec le produit 0 026 54

Types de lampes	Marque	Photo	Référence de la lampes / Année	Nombre de lampes	Lecture de la reconnaissance automatique du variateur	Conformité reconnaissance automatique / Charge	Réglage(s) a faire pour un échauffement et une variation correcte	Observations et remarques
AMPOULES	PHILIPS		Master LEDBulb MV 18W 1521lm 2015	1 à 2	Mode inductif LED avec réduction de bruit (<40W)	OK	Vérifier le type de charge détecté. Régler le niveau minimum lumineux.	La fonction « Variateur sans mémoire » n'est pas conseillé du à la technologie de la lampe. Réglage possible de la plage de variation de 15 % à 100 %.
		3 à 4		Mode inductif LED (< 75W)				
			Master LEDbulb MV 17W 1055 lm 2012	1 à 2	Mode inductif LED avec réduction de bruit (<40W)	OK	Régler le niveau minimum lumineux si nécessaire.	Réglage possible de la plage de variation de 15 % à 100 %.
		3		Mode inductif LED (< 75W)	Réglage possible de la plage de variation de 20 % à 100 %.			
			Master LEDBulb MV 13W 1055lm 2015	1 à 3	Mode inductif LED avec réduction de bruit (<40W)	OK	Régler le niveau minimum lumineux si nécessaire.	La fonction « Variateur sans mémoire » n'est pas conseillé du à la technologie de la lampe.
		4 à 5		Mode inductif LED (< 75W)	Réglage possible de la plage de variation de 15 % à 100 %.			
			Master LEDBulb MV 10W 806lm 2015	1 à 4	Mode inductif LED avec réduction de bruit (<40W)	OK	Régler le niveau minimum lumineux si nécessaire.	La fonction « Variateur sans mémoire » n'est pas conseillé du à la technologie de la lampe.
		5 à 7		Mode inductif LED (< 75W)	Réglage possible de la plage de variation de 15 % à 100 %.			
			Master LEDluster 4W 250lm 2012	1 à 8	Mode inductif LED avec réduction de bruit (<40W)	OK	Vérifier le type de charge détecté. Régler le niveau minimum lumineux si nécessaire.	Réglage possible de la plage de variation de 20 % à 100 %.
			Master LEDbulb MV DimTone 8W 470lm 2012	1 à 4	Mode inductif LED avec réduction de bruit (<40W)	OK	Régler le niveau minimum lumineux si nécessaire.	Réglage possible de la plage de variation de 35 % à 100 %.
5 à 8	Mode inductif LED (< 75W)							
	MASTER Glow LEDbulb MV 8W 470lm 2012	1	Mode inductif Fluocompact	Non OK	Mode inductif + LED avec réduction de bruit (<40W). Régler le niveau minimum lumineux si nécessaire.	Réglage possible de la plage de variation de 20 % à 100 %.		
	Master LED Designer Bulb 7W	2	Mode inductif LED avec réduction de bruit (<40W)	OK	Régler le niveau minimum lumineux si nécessaire.	Réglage possible de la plage de variation de 20 % à 100 %.		
	TOSHIBA		LDAEU004C2710D 13W 1060 lm 2015	1 à 3	Mode inductif LED avec réduction de bruit (<40W)	OK	Régler le niveau minimum lumineux si nécessaire.	Réglage possible de la plage de variation de 10 % à 100 %.
				4 à 5	Mode inductif LED (< 75W)			
			LDAEU003C2710D 10,5W 806 lm 2015	1 à 3	Mode inductif LED avec réduction de bruit (<40W)	OK	Régler le niveau minimum lumineux si nécessaire.	Réglage possible de la plage de variation de 10 % à 100 %.
				4 à 7	Mode inductif LED (< 75W)			



9. ANNEXE (suite)

Résultat des test des différentes charges avec le produit 0 026 54 (suite)

Types de lampes	Marque	Photo	Référence de la lampes / Année	Nombre de lampes	Lecture de la reconnaissance automatique du variateur	Conformité reconnaissance automatique / Charge	Réglage(s) à faire pour un échauffement et une variation correcte	Observations et remarques
AMPOULES	OSRAM		LED PARATHOM Classic A80 Advanced 12W 2011	1 à 3	Mode inductif LED avec réduction de bruit (<40W)	OK	Régler le niveau minimum lumineux si nécessaire.	Ajuster le niveau lumineux minimum si nécessaire. Si grésillement des lampes, passer en mode capacitif. Réglage possible de la plage de variation de 18 % à 100 %.
				4 à 6	Mode inductif LED (< 75W)			
			Classic A75 Advanced 10W 1055 lm 2015	1 à 4	Mode inductif LED avec réduction de bruit (<40W)	OK	Régler le niveau minimum lumineux si nécessaire.	Ajuster le niveau lumineux minimum si nécessaire. Si grésillement des lampes, passer en mode capacitif. Réglage possible de la plage de variation de 15 % à 100 %.
				5 à 7	Mode inductif LED (< 75W)			
			Classic A60 Advanced 10W 806 lm 2015	1 à 7	Mode inductif Transformer + LED	Non OK	1 à 4 lampes : Mode inductif + LED avec réduction de bruit (<40W) Régler le niveau minimum lumineux si nécessaire. 5 à 7 lampes : Mode inductif + LED < 75W Régler le niveau minimum lumineux si nécessaire.	Ajuster le niveau lumineux minimum si nécessaire. Si grésillement des lampes, passer en mode capacitif. Réglage possible de la plage de variation de 25 % à 100 %.
			Classic A40 Advanced 6W 470 lm 2015	1 à 8	Mode inductif ou capacitif Transformer + LED	Non OK	1 à 6 lampes : Mode inductif + LED avec réduction de bruit (<40W) Régler le niveau minimum lumineux si nécessaire. 7 à 8 lampes : Mode inductif + LED < 75W Régler le niveau minimum lumineux si nécessaire.	Ajuster le niveau lumineux minimum si nécessaire. Si grésillement des lampes, passer en mode capacitif. Réglage possible de la plage de variation de 25 % à 100 %.
	LED PARATHOM RETROFIT Classic A60 Advanced 8W 806 lm 2015	1 à 8	Mode inductif ou capacitif Transformer + LED	Non OK	1 à 5 lampes : Mode inductif + LED avec réduction de bruit (<40W) Régler le niveau minimum lumineux si nécessaire. 6 à 8 lampes : Mode inductif + LED < 75W Régler le niveau minimum lumineux si nécessaire.	Ajuster le niveau lumineux minimum si nécessaire. Si grésillement des lampes, passer en mode capacitif. Réglage possible de la plage de variation de 25 % à 100 %.		
FLAMMES	PHILIPS		Novallure 3W 136 lm 2011	1 à 2	Mode inductif Fluocompact	Non OK	Mode inductif + LED avec réduction de bruit (<40W) Régler le niveau minimum lumineux si nécessaire.	Réglage possible de la plage de variation de 20 % à 100 %.
	TOSHIBA		LDC004D2760DEU 4,5W 270 lm 2015	1 à 8	Mode inductif LED avec réduction de bruit (<40W)	OK	Régler le niveau minimum lumineux si nécessaire.	Réglage possible de la plage de variation de 15 % à 100 %.
SPOTS	PHILIPS		MASTER LEDspot GU10 7W 2012	1 à 6	Mode inductif LED avec réduction de bruit (<40W)	OK	Régler le niveau minimum lumineux si nécessaire.	Scintillement de la lampe(s) entre 30 et 40 % de variation. Réglage possible de la plage de variation de 20 % à 100 %.
				7 à 8	Mode inductif LED (< 75W)		Vérifier le type de charge détecté. Régler le niveau minimum lumineux si nécessaire.	
			MASTER LEDspot GU10 8W DimTone 2012	1 à 5	Mode inductif LED avec réduction de bruit (<40W)	OK	Vérifier le type de charge détecté. Régler le niveau minimum lumineux si nécessaire.	Scintillement de la lampe(s) à 20 % de variation. Réglage possible de la plage de variation de 20 % à 100 %.
			Master LEDSPOT 25D PAR38 13W 1000lm 2015	1 à 3	Mode inductif LED avec réduction de bruit (<40W)	OK	Régler le niveau minimum lumineux si nécessaire.	Réglage possible de la plage de variation de 20 % à 100 %.
	4 à 5			Mode inductif Fluocompact ou LED (<75W)	Non OK	Mode inductif + LED < 75W Régler le niveau minimum lumineux si nécessaire.	Si grésillement des lampes, passer en mode capacitif.	
OSRAM		LED PARATHOM PRO 8W GU10 600 cd /2012	1 à 2	Mode inductif LED avec réduction de bruit (<40W)	OK	Vérifier le type de charge détecté. Régler le niveau minimum lumineux si nécessaire.	Léger scintillement de la lampe(s) à 20 % de variation. Réglage possible de la plage de variation de 20 % à 100 %.	

9. ANNEXE (suite)

Résultat des test des différentes charges avec le produit 0 026 54 (suite)

Types de lampes	Marque	Photo	Référence de la lampes / Année	Nombre de lampes	Référence Transformateur	Lecture de la reconnaissance automatique du variateur	Conformité reconnaissance automatique / Charge	Réglage(s) à faire pour un échauffement et une variation correcte	Observations et remarques				
LOW VOLTAGE	PHILIPS		MASTER LEDspot MR16 6,5W 390 lm 2015	1 à 4 max	OSRAM HALOTRONIC HTM70 (20-70W)	Mode inductif ou Mode capacitif Fluocompact ou Transformateur	Non OK	Mode inductif + Transformateur. Régler le niveau minimum lumineux si nécessaire.	Réglage possible de la plage de variation de 15 % à 100 %.				
				2 min à 8 max	OSRAM HALOTRONIC HTM105 (35-105W)	Mode inductif LED avec réduction de bruit (<40W) ou LED <(75W)			Réglage possible de la plage de variation de 20 % à 100 %.				
				2 min à 6	OSRAM HALOTRONIC HTM150 (50-150W)	Mode inductif LED avec réduction de bruit (<40W)			Réglage possible de la plage de variation de 20 % à 100 %. Si grésillement du transformateur, passer en mode capacitif.				
				7 à 18 max		Mode capacitif Transformateur	OK	Régler le niveau minimum lumineux si nécessaire.	Réglage possible de la plage de variation de 20 % à 100 %.				
				1 à 6 max	PHILIPS ET-E60 (20-60W)	Mode inductif Fluocompact ou LED avec réduction de bruit (<40W)	Non OK	Mode inductif + Transformateur. Régler le niveau minimum lumineux si nécessaire.	Réglage possible de la plage de variation de 15 % à 100 %.				
					PHILIPS CERTALINE 60W (20-60W)	Mode inductif ou Mode capacitif LED avec réduction de bruit (<40W) ou transformateur			Réglage possible de la plage de variation de 15 % à 100 %. Si grésillement du transformateur, passer en mode capacitif.				
				1 à 4 max	LEGRAND TMDO 50 45 W FERRO	Mode inductif transformateur	OK	Régler le niveau minimum lumineux si nécessaire.					
				1 à 6 max	NELSON MTECOUGAR60 (20-60W)	Mode inductif ou Mode capacitif LED avec réduction de bruit (<40W)	Non OK	Mode inductif + Transformateur. Régler le niveau minimum lumineux si nécessaire.	Réglage possible de la plage de variation de 15 % à 100 %.				
					JCC JC4018 (20-60W)	Mode inductif LED avec réduction de bruit (<40W) ou transformateur							
				LOW VOLTAGE	OSRAM		PARATHOM MR16 35 5,9W 350lm 2015	1 à 5 max	OSRAM HALOTRONIC HTM70 (20-70W)	Mode inductif ou Mode capacitif Fluocompact/LED avec réduction de bruit (<40W) ou Transformateur	Non OK	Mode inductif + Transformateur. Régler le niveau minimum lumineux si nécessaire.	Réglage possible de la plage de variation de 20 % à 100 %.
								2 min à 8 max	OSRAM HALOTRONIC HTM105 (35-105W)	Mode inductif LED avec réduction de bruit (<40W) ou LED <(75W)			
								4 min à 8	OSRAM HALOTRONIC HTM150 (50-150W)	Mode inductif LED avec réduction de bruit (<40W)			
								9 à 12 max		Mode inductif LED (<75W) ou transformateur			
								1 à 6 max	PHILIPS ET-E60 (20-60W)	Mode inductif Fluocompact ou Transformateur	OK	Régler le niveau minimum lumineux si nécessaire.	Réglage possible de la plage de variation de 15 % à 100 %.
PHILIPS CERTALINE 60W (20-60W)	Mode inductif LED avec réduction de bruit (<40W)	Réglage possible de la plage de variation de 15 % à 100 %. Si grésillement du transformateur, passer en mode capacitif.											
1 à 5 max	LEGRAND TMDO 50 45 W FERRO	Mode inductif transformateur	OK					Régler le niveau minimum lumineux si nécessaire.	Réglage possible de la plage de variation de 15 % à 100 %.				
1 à 6 max	NELSON MTECOUGAR60 (20-60W)	Mode inductif ou Mode capacitif LED avec réduction de bruit (<40W)	Non OK					Mode inductif + Transformateur. Régler le niveau minimum lumineux si nécessaire.	Réglage possible de la plage de variation de 20 % à 100 %.				
	JCC JC4018 (20-60W)	Mode capacitif transformateur							OK	Régler le niveau minimum lumineux si nécessaire.			