

# XUK8AKSNL2

OsiSense XUK - détecteur photoélectrique - proximité - Sn 1m -O ou F- câble 2m



### Principales

Gamme de produits	OsiSense XU
Nom de gamme	Utilisation générale monomode
Type de capteur électronique	Détecteur photo-électrique polarisé
Nom du détecteur	XUK
Forme du capteur	Compact 50 x 50
Système de détection	Mode réflexion directe avec suppression de l'arrière-plan
Matière	Plastique
Type de signal de sortie	Numérique
Type de circuit d'alimentation	CC
Mode de raccordement	À 3 fils
Type de sortie numérique	PNP ou NPN
Sortie numérique	1 "O" ou 1 "F" programmable
Raccordement électrique	Câble
Longueur de câble	2 m
Application spécifique du produit	-
Émission	Laser infrarouge, modulé mode réflexion directe avec suppression de l'arrière-plan classe 1
Portée nominale	1 m mode réflexion directe avec suppression de l'arrière-plan

### Complémentaires

Matière du coffret	PC
Matière de la lentille	PMMA
Portée maximale	1 m mode réflexion directe avec suppression de l'arrière-plan
Diamètre minimum de l'objet détecté	2 mm
Type de sortie	Statique
Sortie additionnelle	Sans, <= 50 mA avec protection contre les surcharges et courts-circuits
Composition du câble	5&nbsp;x&nbsp;0,34&nbsp;mm <sup>2</sup>
Isolement	PVC
Diamètre extérieur du câble	6 mm
État LED	1 LED (vert) pour alimentation activée 1 LED (jaune) pour état sortie 1 LED (rouge) pour aide à l'alignement
[Us] tension d'alimentation	12...24 V CC avec protection contre l'inversion de polarité
Limites de la tension d'alimentation	10...36 V CC
Pouvoir de commutation en mA	<= 100 mA (protection contre les surcharges et court-circuits)
Fréquence de commutation	<= 250 Hz
Chute de tension maximale	<1,5 V (régime fermé)
Consommation électrique	35 mA sans charge
Retard à la disponibilité maxi	300 ms
Retard réponse maximal	2 ms

Retard récupération maxi	2 ms
Réglage	Réglage de la sensibilité par potentiomètre
Profondeur	50 mm
Hauteur	50 mm
Largeur	18 mm
Poids du produit	0,19 kg
Composition du kit	Avec support de fixation XUZA51

## Environnement

Certifications du produit	CE
Température de fonctionnement	-25...55 °C
Température ambiante pour le stockage	-30...70 °C
Tenue aux vibrations	7 gn (f = 10...55 Hz) se conformer à CEI 60068-2-6
Tenue aux chocs mécaniques	10 gn (durée = 11 ms) se conformer à CEI 60068-2-27
Degré de protection IP	Double isolation IP65 se conformer à CEI 60529

## Durabilité de l'offre

Statut environnemental de l'offre	Produit Green Premium
Régulation REACh	<a href="#">Déclaration REACh</a>
Directive RoHS UE	Conformité pro-active (Produit en dehors du scope légal RoHS UE) <a href="#">Déclaration RoHS UE</a>
Sans mercure	Oui
Information sur les exemptions RoHS	<a href="#">Oui</a>
Profil environnemental	<a href="#">Profil Environnemental Du Produit</a>
Profil de circularité	<a href="#">Informations De Fin De Vie</a>

## Garantie contractuelle

Garantie	18 mois
----------	---------

Dimensions

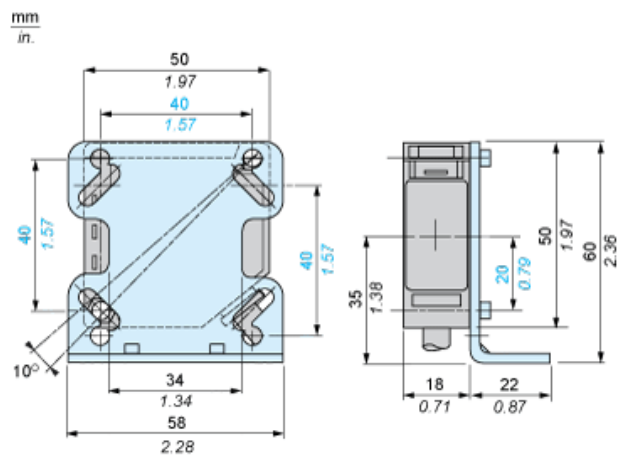

Fixation du support

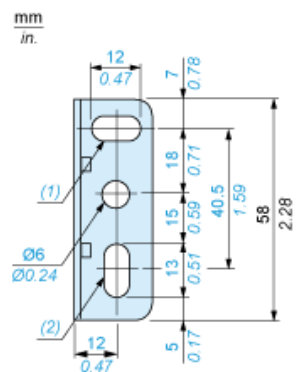

- (1) 1 trou oblong  $\varnothing 6 \times 12$
- (2) 1 trou oblong  $\varnothing 6 \times 13$

## Schémas de câblage

### Programmation NO/NC

Sortie PNP

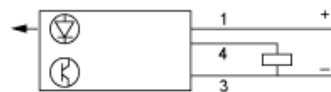

Sortie NPN



BN : Marron

BU : Bleu

BK : Noir

Courbes de détection

Variation de la distance de captation utilisable Su

Réglage à 10 cm

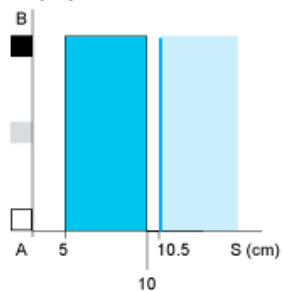

Réglage à 1 m

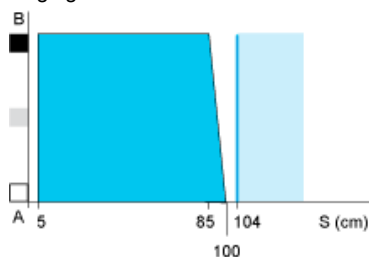

- (1) Noir 6 %
- (2) Gris 18 %
- (3) Blanc 90 %
- (4) Plage de captation
- (5) Zone insensible (surfaces mates)

A-B : Coefficient de réflexion des objets

- (1) Noir 6 %
- (2) Gris 18 %
- (3) Blanc 90 %
- (4) Plage de captation
- (5) Zone insensible (surfaces mates)

Réglage de la distance de captation

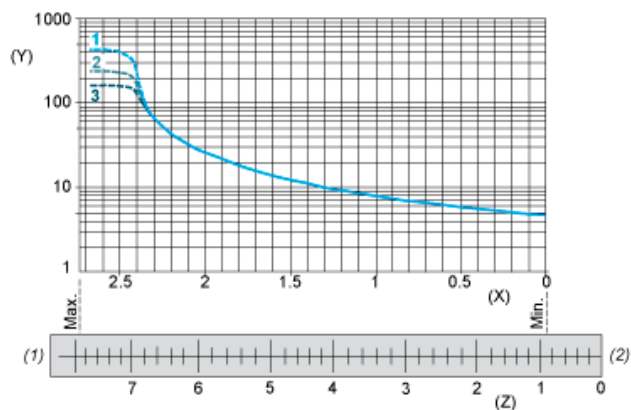

- 1 : Blanc 90 %
- 2 : Gris 18 %
- 3 : Noir 6 %
- (Y) Distance de captation (cm)
- (X) Nombre de tours sur le potentiomètre
- (Z) Réglage de la position de l'indicateur (mm)

## Différence relative dans les distances de captation en fonction de la couleur de l'objet

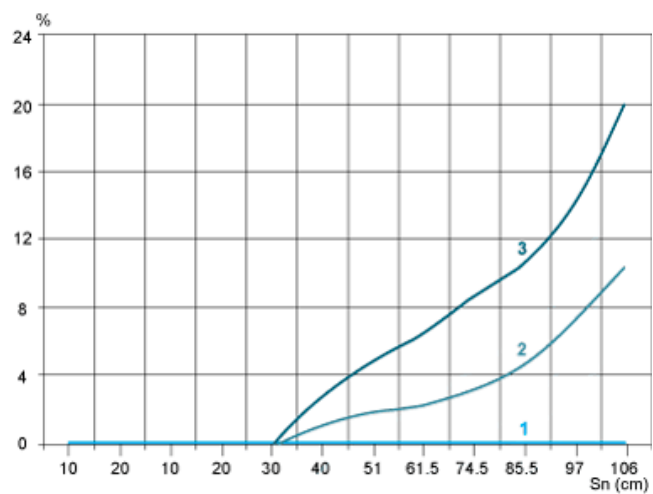

- 1 : Blanc 90 %
- 2 : Gris 18 %
- 3 : Noir 6 %