

## Mode d'emploi détecteur de mouvement LUXOMAT® RC-plus next N

### 1. Informations produit

- Détecteur de mouvement avec zone de détection 130°, 230° ou 280° et zone anti-reptation
- Capteur avec portée réglable mécaniquement
- Tête sphérique orientable
- Adaptation dynamique de la temporisation selon la direction de mouvement
- Simplicité de montage par socle embrochable
- Montage mural, plafonnier ou angle
- Mise en service immédiate avec réglages d'usine
- Détecteur télécommandable (télécommande offrant d'autres fonctions supplémentaires)

### 2. Principe de fonctionnement

Un détecteur de mouvement actionne automatiquement l'éclairage en fonction de mouvement et de la luminosité ambiante.

Si la luminosité ambiante est en dessous du seuil d'enclenchement, un mouvement actionnera l'éclairage.

L'éclairage est coupé à la fin de la temporisation programmée s'il n'y a plus de mouvement.

### 3. Consignes d'installation

- ⚠ **Travailler sur un réseau en 110 - 240V ne s'improvise pas, seul un electricien qualifié et habilité doit effectuer ce raccordement.**
- ⚠ **Avant de commencer l'installation, assurez-vous que l'alimentation est coupée.**
- ⚠ **Pour des questions de sécurité ce produit n'est pas prévu pour être câblé / décablé sous tension.**
- ⚠ **Le nombre total de luminaires commutable est limité à cause des courants d'appel élevés des ballasts électroniques et drivers LED. En cas de forte charge totale raccordée veuillez utiliser un contacteur externe.**
- ⚠ **Toutes les charges commutées doivent être déparasitées de manière adéquate (nous recommandons l'utilisation de nos filtres anti-arc).**

### 4. Montage et orientation du détecteur Hauteur de montage recommandée : 2,5 m

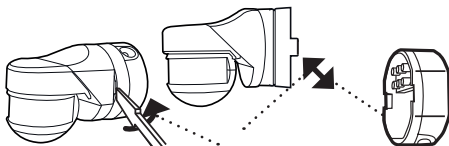

Détecteur enfichable dans le socle

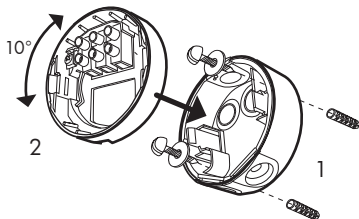

- 1) Veuillez monter le socle de montage avec deux vis sur un support fixe (respecter le sens d'introduction du câble).
- 2) Veuillez presser le socle de connexion sur le socle de montage. Le socle de connexion peut être tourné d'env. 10° sur le socle de montage pour l'ajustage de précision du détecteur de mouvement.

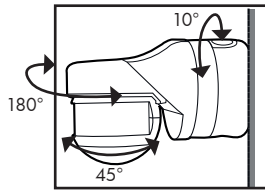

La portée et la zone de détection peuvent être modifiées en tournant la tête sphérique verticalement ou horizontalement (tête sphérique horizontale = portée maximale)

### 5. Types de montage

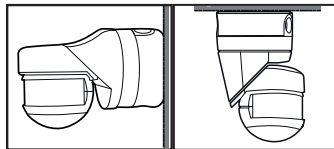

Montage mural      Montage au plafond

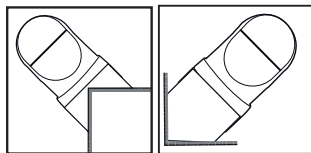

Montage en angle saillant/reentrant avec socle d'angle (accessoire, socle d'angle saillant inclus dans la livraison du RC-plus next N 280°)

### 6. Emplacement de montage

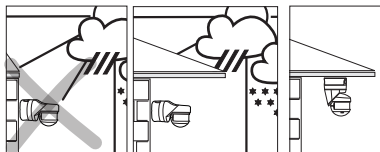

1) Si possible, monter l'appareil dans un endroit protégé.

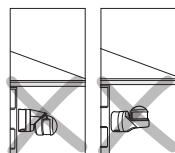

2) Le montage doit être effectué selon les règles de l'art.

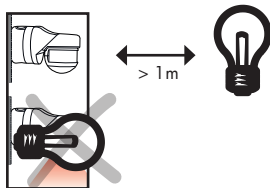

3) Distance minimum de l'éclairage allumé, de face ou latéral par rapport à l'appareil: 1m

4) Ne jamais monter l'éclairage en dessous du détecteur de mouvement.

### 7. Introduction du câble

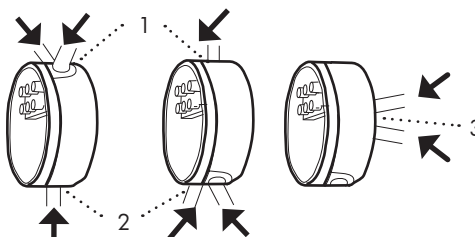

- 1) Introduction du câble par le haut
- 2) Introduction du câble par le bas
- 3) Introduction du câble du côté mur (joint d'étanchéité additionnel requis ne pas inclus dans la livraison)
- 4) Marquage des bornes (schémas de raccordement voir pt. 15)

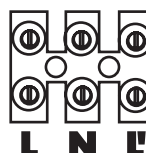

### 8. Cycle d'auto-contrôle

Lorsque l'alimentation est raccordée, le produit démarre un cycle d'auto-contrôle de 60sec. Pendant ce temps, l'appareil ne répond pas au mouvement.

### 9. Eléments de réglage et potentiomètres / emplacement des LEDs

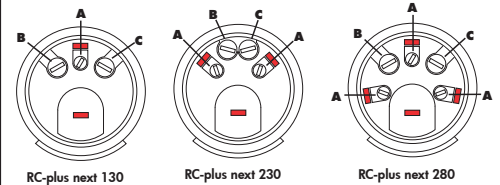

**A** Portée **B** Temporisation **C** Seuil d'enclenchement **■** LED

Retirer le couvercle de protection en dessous de la lentille pour avoir accès aux potentiomètres.

### Réglage mécanique de la portée (A)

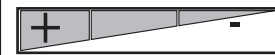

Selon le modèle, le RC-plus next N comprend un nombre différent de zones de détection (130° : 1 zone, 230° : 2 zones, 280° : 3 zones). Pour chaque zone de détection, la portée peut être ajustée individuellement. Le nombre d'éléments de réglage correspond au nombre de zones de détection.

+ : ca. 20 m, - : ca. 5 m (à une hauteur de montage de 2,50m)

### Test / Temporisation / Impulsion (B)



Avec le mode TEST, la zone de détection peut être déterminée. A chaque mouvement, la lumière est allumée brièvement.

La temporisation est la durée après un mouvement détecté, pendant laquelle la lumière reste allumée. La durée peut être choisie entre 15sec. et 16min.

La fonction IMPULSION étant choisie, une impulsion est envoyée à un mouvement, suivi par une pause de 9sec.

### Seuil d'enclenchement (C)

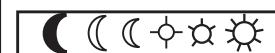

Les symboles différents représentent des valeurs Lux. La lune noir représentant l'opération de nuit (commutation seulement dans l'obscurité) et le soleil représentant l'opération jour et nuit (évaluation de la luminosité inactive).

### 10. Réglages d'usine



A la livraison, les potentiomètres se trouvent dans les positions « soleil » et « test ». Grâce à ce fait, l'appareil est prêt à l'utilisation avec les réglages d'usine suivants :

Temporisation : 3 min.

Seuil d'enclenchement : 20 Lux

## 11. Zones de détection pour une hauteur de montage de 2,50m; hauteur de montage min. = 2,00m

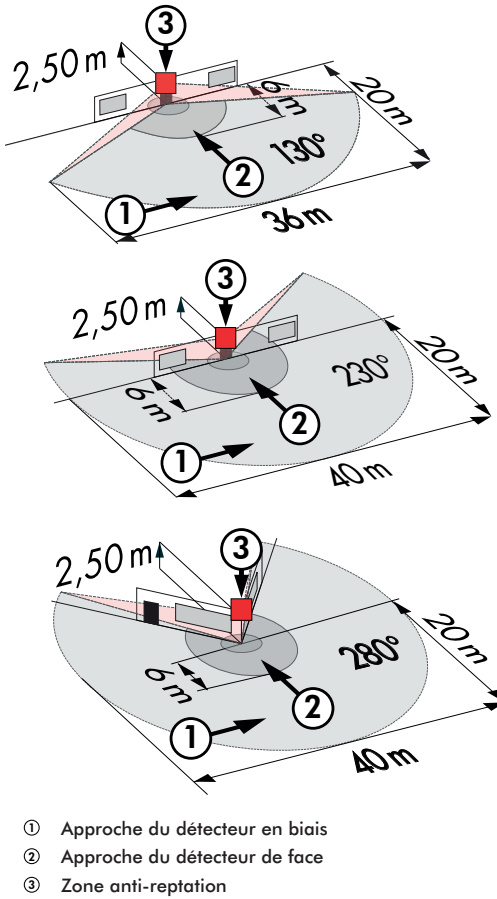

## 12. Exclusion des sources de perturbation

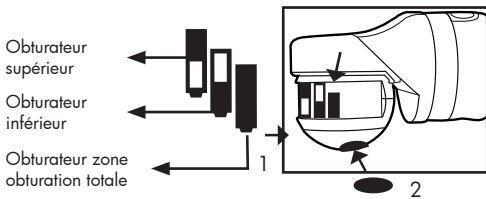

Si la zone de détection du détecteur est trop grande ou couvre des zones qui ne doivent pas être surveillées, utiliser les obturateurs fournis pour limiter la zone de détection.

- 1) Cliquer l'obturateur / les obturateurs devant la lentille (Obturateur zone proximale/zone distale/proximale et distale)
- 2) Autocollant pour masquer la zone anti-reptation

## 13. Adaptation dynamique de la temporisation

Pour une augmentation des économies d'énergie et du confort personnel, le détecteur de mouvement RC-plus next N dispose de l'adaptation dynamique de la temporisation.

C'est-à-dire que le détecteur de mouvement reconnaît la direction du mouvement d'une personne ou d'une autre source de chaleur se déplaçant dans la zone de détection et réduit la temporisation lorsqu'une source de chaleur s'approche de l'appareil et le capteur anti-reptation est le dernier capteur à détecter des mouvements de 1/4 de la temporisation réglé dans l'appareil.

Ex.: temporisation réglée = 16 minutes

- a) source de chaleur se rapprochant de l'appareil :  
temporisation effective = 4 minutes
- b) source de chaleur s'éloignant de l'appareil :  
temporisation effective = 16 minutes

Pour activer l'adaptation dynamique de la temporisation il faut programmer le détecteur **par télécommande**. Pour désactiver la fonction, il est nécessaire de remettre le détecteur à zéro en utilisant les potentiomètres (voir chapitre « Remise à zéro du détecteur »).

## 14. Mesure de la lumière du jour

Le RC-plus next N mesure régulièrement la luminosité ambiante et la compare avec le seuil d'enclenchement. Si le détecteur reconnaît l'état « obscur » (la valeur de luminosité étant en dessous du seuil

d'enclenchement pour une certaine durée), il allume l'éclairage à un mouvement détecté pendant que des mouvements sont détectés plus la durée de temporisation. Le RC-plus next N coupe l'éclairage au bout de 90 minutes, même s'il détecte toujours des mouvements. Cette coupure permet de faire une nouvelle évaluation de la luminosité ambiante. Si la valeur mesurée est encore en dessous du seuil d'enclenchement, l'éclairage est de nouveau allumé.

## 15. Schémas de raccordement

Présentations schématiques – veuillez respecter le marquage des bornes sur le détecteur !

### Fonctionnement standard (avec filtre anti-arc optionnel)

Pour la connexion des charges inductives (lampes fluorescentes, contacteurs etc.), un filtre anti-arc peut être nécessaire.

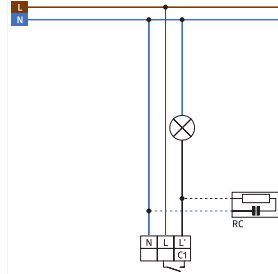

### Fonctionnement en parallèle

Nous recommandons de ne jamais connecter plus de cinq détecteurs de mouvement en parallèle.

Surveillance L' (si activée, voir chapitre 21a)

Si plusieurs détecteurs sont connectés en parallèle, le détecteur qui détecte un mouvement évalue la luminosité ambiante et allume l'éclairage si la valeur mesurée est en dessous du seuil d'enclenchement. Les détecteurs en parallèles désactivent l'évaluation de la luminosité. A chaque mouvement, la temporisation du détecteur détectant le mouvement recommence. Grâce à cette fonction, l'éclairage reste allumé en continu pendant que des mouvements sont détectés par un des détecteurs en parallèle plus la durée de temporisation.

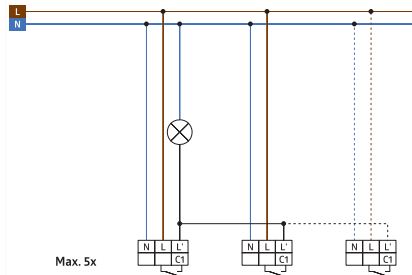

### Fonctionnement standard avec bouton-poussoir normalement fermé (NF)

En utilisant un bouton-poussoir NF, la lumière peut être allumée ou éteinte par un appui court. La lumière reste allumée ou éteinte pendant que des mouvements sont détectés plus la durée de temporisation.

Un appui long sépare le détecteur de la tension et le cycle d'auto-contrôle démarre en lâchant le bouton-poussoir.

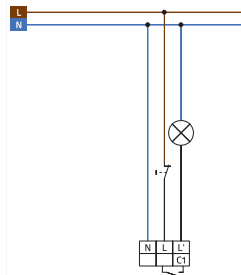

### Lumière permanente avec commutateur externe

Permet l'allumage manuel de l'éclairage connecté. Attention: la lumière doit être éteinte manuellement !

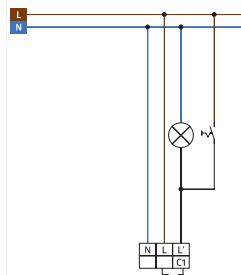

## 16. Caractéristiques techniques

<b>Tension nominale :</b>	110 - 240 VAC, 50/60 Hz
<b>Consommation typ. :</b>	env. 0,5W
<b>Type de contact :</b>	Contact NO avec contact revêtu de tungstène, $\mu$ -Contact
<b>Puissance :</b>	3000 W, $\cos\phi = 1$ 1500 VA, $\cos\phi = 0,5$ courant d'appel max. Ip (20 ms): 165 A
<b>Portée :</b>	env. 20 m
<b>Durée de temporisation :</b>	15 sec. - 16 min., impulsion
<b>Adaptation dynamique de la temporisation :</b>	actif par programmation avec la télécommande
<b>Capteur de luminosité :</b>	env. 2 Lux à fonctionnement de jour (et fonctionnement de nuit) - évaluation de la luminosité inactif
<b>Préréglages usine :</b>	durée de temporisation 3 min., seuil d'enclenchement env. 20 Lux
<b>Angles de détection :</b>	130° / 230° / 280°, plus 360° zone anti-reptation
<b>Type/classe de protection :</b>	IP54 / II
<b>Dimensions :</b>	L 121 x L 71 x H 85 mm
<b>Matériau :</b>	Polycarbonate stable aux UV
<b>Types de montage :</b>	montage mural, plafonnier ou angle ; socle pour montage en angle saillant inclus dans la livraison du modèle RC-plus next N 280
<b>Réglages :</b>	avec potentiomètres, éléments de réglage et par télécommande

Cet appareil ne répond pas aux exigences de la norme EN 50131-2-2 et ne peut donc pas être utilisé en tant que système d'alarme anti-intrusion.

## Déclaration de conformité UE



Ce produit répond aux directives sur  
1. la compatibilité électromagnétique (2014/30/UE)  
2. la basse tension (2014/35/UE)  
3. la restriction de l'utilisation de certaines substances dangereuses dans les appareils électriques et électroniques (2011/65/UE)

## 17. Article / N°-Art. / Accessoires

Type	blanc	brun	noir	argent
RC-plus next N 130	93321	93324	93323	-
RC-plus next N 230	93331	93334	93333	93346
RC-plus next N 280	93341	93344	93343	-

### Accessoires :

#### Télécommandes LUXOMAT® :

IR-RC (y compr. support mural)	92000
IR-RC-Mini	92090
Adaptateur IR pour smartphones	92726

#### Socle LUXOMAT® pour installations d'angle extérieur :

RC-plus next N ES blanc:	97004
RC-plus next N ES brun:	97014
RC-plus next N ES noir:	97024
RC-plus next N ES argent:	97043

(Compris dans la livraison pour les modèles LUXOMAT® RC-plus next N 280)

#### Accessoires divers :

Socle d'angle rentrant LUXOMAT® (blanc)	97005
LUXOMAT® Mini-Filtre Anti Arc	10882
LUXOMAT® Filtre Anti Arc	10880
Support mural pour IR-RC	92100
BSK Panier de protection	92467

## 18. Indicateurs de fonctionnement à LEDs (LEDs d'état) (voir aussi pt. 23)

Indicateurs de fonctionnement à LEDs après retour de la tension (60 sec. cycle d'auto-contrôle)	
Indication détecteur non-programmé	LEDs clignotent 1x par 1sec.
Indication détecteur programmé	LEDs clignotent 2x par 1sec.

### Indicateurs de fonctionnement à LEDs pendant l'opération

1 LED par zone de détection	LED respective clignote à chaque mouvement détecté
1 LED de la zone anti-reptation	clignote à chaque mouvement détecté
1 LED de la zone anti-reptation	clignote pour fonction d'impulsion activée (pas de mouvement) 1x par 1sec.

## 19. Réglages avec la télécommande (en option)

⚠ La programmation avec la télécommande prend la main sur les réglages du détecteur (potentiomètres).

Les réglages potentiomètres sont réactivés en :

- positionnant les potentiomètres sur « Test » et « Soleil » de n'importe quelle position différente; ou

- appuyant sur la touche « RESET » (télécommande) en état ouvert



IR-RC

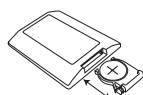

Contrôler la pile CR2032:

Ouvrir le compartiment en pressant le ressort en plastique et tirer le logement.

## 20. Fonctions LUXOMAT® IR-RC

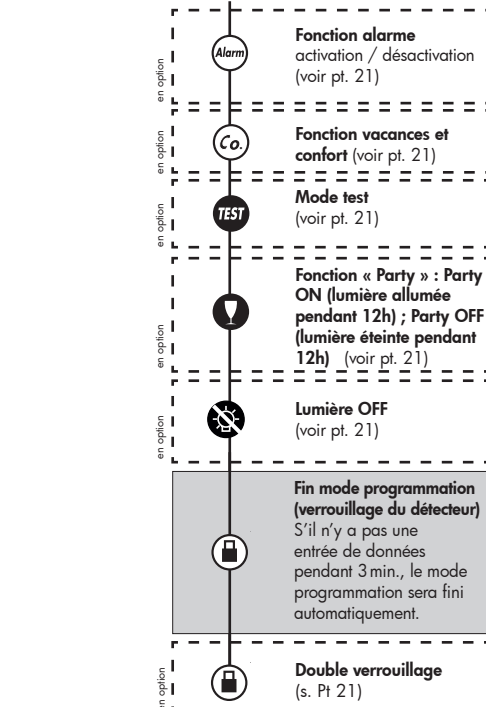
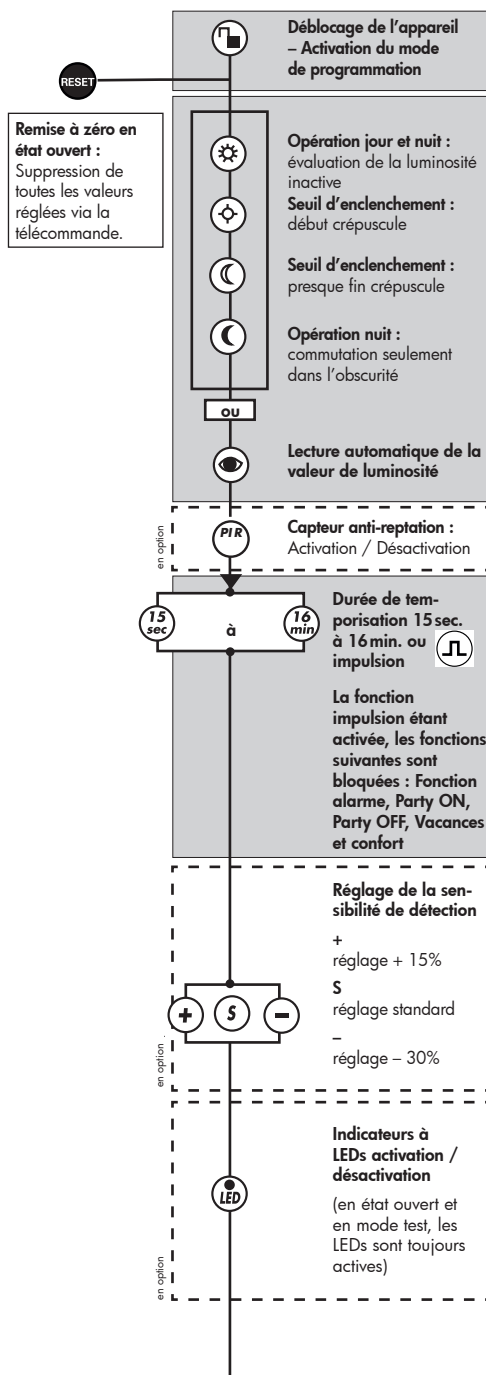

**Note :** Le récepteur à infrarouges est positionné sur le RC-plus next N derrière la lentille du capteur anti-reptation. Pour une réception optimale avec la télécommande, diriger si possible vers la lentille du capteur anti-reptation.

## 21. Descriptions des fonctions

La pression d'une touche est confirmée d'une courte commutation du relais.

### 21a. Pendant le cycle d'auto-contrôle

■ La fonction INI-ON ou INI-OFF permet de choisir si la lumière est allumée (INI-ON) ou éteinte (INI-OFF) pendant le cycle d'auto-contrôle. Dans les réglages d'usine, la lumière est allumée pendant le cycle d'auto-contrôle.



INI-ON (l'éclairage est allumé tout de suite)



INI-OFF (l'éclairage est éteint tout de suite)

■ Activation / Désactivation de la surveillance l' (pour une explication de la fonction voir chapitre 15 « Fonctionnement en parallèle »)



Cette fonction n'est pas activée dans les réglages d'usine. Pour activer la fonction veuillez appuyer le bouton. Le relais commute 1s. Pour désactiver la fonction veuillez appuyer le bouton à nouveau. Le relais commute alors 0,5s.

■ Activation fonction Party-OFF : la fonction Party-OFF étant activée, la lumière peut être éteinte pour 12h. Dans les réglages d'usine, la fonction Party-OFF est désactivée pour des raisons de sécurité. Elle peut être activée avec cette touche :



Les LEDs clignotent vite pour confirmer l'activation de la fonction Party-OFF.

Pour désactiver la fonction Party-OFF, veuillez appuyer la touche



### 21b. Pendant l'opération en état fermé



En appuyant cette touche, la lumière est éteinte. A une détection de mouvement, la lumière est rallumée.



En appuyant cette touche, la lumière est allumée pour 12h. La fonction Party-OFF étant activée, la lumière est éteinte pour 12h.



En appuyant cette touche pour >5sec., l'appareil redémarre avec le cycle d'auto-contrôle. Un appui court de la touche remet à zéro toutes les temporisations. La fonction Party peut être interrompue.



Cette fonction verrouille le détecteur en permanence contre programmation par télécommande (double verrouillage). Dans cette mode, seulement la touche « lumière OFF » est en service. Le double verrouillage peut être activé uniquement pendant les 5s après verrouillage du détecteur (les LEDs clignotent). Les LEDs clignotent vite pour confirmer l'activation du double verrouillage.

## 21c. Pendant l'opération en état ouvert



Les potentiomètres étant dans les positions « soleil » et « test », l'appareil est remis aux réglages d'usine, dans les autres cas sur les réglages des potentiomètres. Les programmations réalisées pendant le cycle d'auto-contrôle restent activées.



Cette fonction étant activée, l'appareil fonctionne comme un interrupteur crépusculaire. La valeur de luminosité étant en dessous du seuil d'enclenchement, la lumière est allumée (délai d'enclenchement 1 min.). La durée est définie par la durée de temporisation, les secondes seront des minutes et les minutes seront des heures. Il est en plus possible de modifier la durée pendant les 10sec. après avoir appuyé la touche. Après la modification, il est obligatoire de verrouiller l'appareil.



Le mode test sert à déterminer la zone de détection. Pour chaque mouvement, la lumière s'allume et s'éteint. Après 3 min, le mode test est terminé automatiquement.



La fonction alarme étant activée, la lumière clignote à un mouvement pendant les premières 30sec. de la temporisation, si la durée de temporisation est >2 min.

## 21d. Fonctions LUXOMAT® IR-RC-Mini

Les fonctions des touches et correspondent aux fonctions des touches de « test » de n'importe quelle d'autre position pendant l'opération, les programmations sont écrasées et les réglages d'usine sont réactivés (voir pt. 10).

## 22. Remise à zéro

En tournant les potentiomètres dans les positions « soleil » et « test » de n'importe quelle d'autre position pendant l'opération, les programmations sont écrasées et les réglages d'usine sont réactivés (voir pt. 10).

Autre méthode :

- Couper le courant
- Remettre le courant durant 31 – 59sec.
- Couper à nouveau le courant
- Remettre le courant et attendre pour que le cycle « auto-test » s'effectue
- Ouvrir le détecteur

Cette procédure n'efface pas les valeurs programmées avec la télécommande (avant l'activation du double verrouillage). S'il n'y a aucune modification par l'intermédiaire de la télécommande pendant les 15 minutes après la désactivation du double verrouillage, le détecteur revient en mode double verrouillé. Cela assure que le détecteur ne soit pas déverrouillé par hasard (défaillance du réseau).

## 23. Indicateurs de fonctionnement à LEDs (LEDs d'état)

Indicateurs de fonctionnement pendant le cycle d'auto-contrôle	
Party-OFF	toutes LEDs clignotent vite pour 5sec.

Indicateurs de fonctionnement pendant l'opération	
Fonction vacances et confort	LED anti-reptation 1x par 1sec.
Fonction alarme	LED anti-reptation 2x par 1sec.
Fonction impulsion	LED anti-reptation 1x par 1sec.
Fin mode programmation	toutes LEDs clignotent
Double verrouillage activé	toutes LEDs clignotent vite