

# FREEVIA

FR

Remplacement du boîtier électronique

EN

Replacing the electronic unit

PL

Wymiana modułu elektronicznego



5129124A





# Sommaire

- Présentation de l'électronique de commande	2	<b>3 Câblage des accessoires</b>	<b>9</b>
<b>1 Remplacement du boîtier électronique</b>	<b>3</b>	3.1 Cellules photoélectriques	9
1.1 Installation du nouveau boîtier électronique	3	3.2 Feu orange	9
1.2 Câblage du moteur	4	3.3 Câblage des autres accessoires	10
1.3 Raccorder à l'alimentation secteur 230V	4	<b>4 Paramétrages avancés</b>	<b>11</b>
1.4 Raccorder l'électronique de commande à la terre	5	4.1 Ouverture piétonne	11
1.5 Déverrouillage du moteur	5	4.2 Fermeture automatique	12
1.6 Verrouillage du moteur	5	4.3 Vitesse du portail	14
<b>2 Mise en service et utilisation standard</b>	<b>6</b>	<b>5 Programmation des télécommandes</b>	<b>16</b>
2.1 Mettre l'installation sous tension	6	5.1 Ajouter une télécommande	16
2.2 Enregistrer une télécommande 2 ou 4 touches	6	5.2 Supprimer les télécommandes	16
2.3 Auto-apprentissage de la course du portail	7	<b>6 Dépannage</b>	<b>17</b>
2.4 Mise en veille / réveil de l'électronique de commande	8	6.1 Assistance	17
2.5 Monter le capot	8	6.2 Changer la pile de la télécommande	17
		6.3 Effacer les réglages	18
		6.4 Diagnostic	19
		<b>7 Caractéristiques techniques</b>	<b>20</b>



Ce manuel décrit le remplacement du boîtier électronique de votre motorisation et sa mise en service. Nous apportons régulièrement des améliorations à nos produits (câblage, paramétrage, etc.). Cette nouvelle électronique peut être différente de l'électronique d'origine de votre motorisation. Pour cette raison, **VEUILLEZ SUIVRE ATTENTIVEMENT LA NOTICE FOURNIE AVEC VOTRE NOUVELLE ÉLECTRONIQUE.**

## ► Présentation de l'électronique de commande

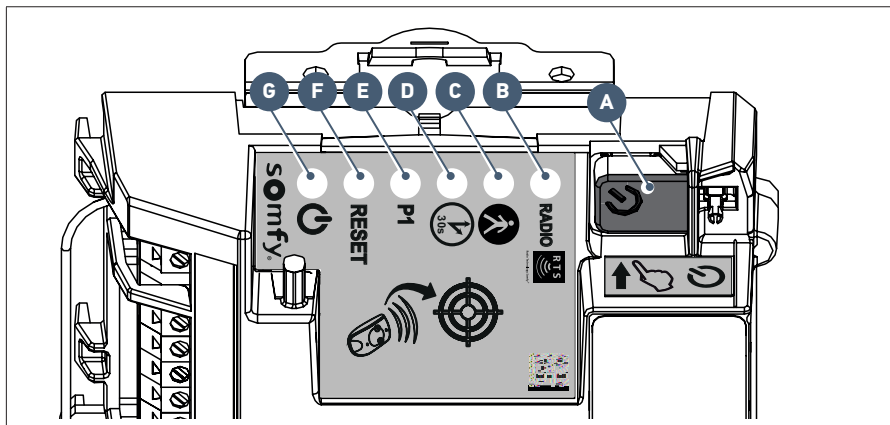

Repère	Désignation	Fonction	
<b>A</b>	Bouton	Lancement auto-apprentissage Réveil de l'électronique de commande	
<b>B</b>	Voyant <b>RADIO</b>	S'allume à chaque fois que l'électronique de commande reçoit une commande radio	
<b>C</b>	Voyant	S'allume lors de l'activation/désactivation de l'ouverture piétonne	
<b>D</b>	Voyant	Allumé	la fermeture automatique du portail est activée
		Éteint	la fermeture automatique du portail n'est pas activée
		Clignote	le paramètre "fermeture automatique" est sélectionnée
<b>E</b>	Voyant <b>P1</b>	Allumé	le portail fonctionne en vitesse rapide
		Éteint	le portail fonctionne en vitesse standard
		Clignote lentement	le portail fonctionne en vitesse lente
		Clignote	le paramètre "vitesse" du portail est sélectionné
<b>F</b>	Voyant <b>RESET</b>	Allumé	les réglages seuls ou les réglages et les points de commande radio sont effacés
		Clignote	la fonction d'effacement des réglages et des points de commande radio est sélectionnée
<b>G</b>	Voyant	Allumé	le moteur fonctionne correctement - l'électronique de commande est réveillée
		Éteint	le moteur fonctionne correctement - l'électronique de commande est en veille
		Clignote	voir diagnostic page 19

# 1 REMPLACEMENT DU BOÎTIER ÉLECTRONIQUE

## 1.1 Installation du nouveau boîtier électronique



Pour votre sécurité, ces opérations doivent se faire hors tension.

1

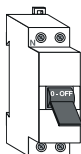

- Mettre l'installation hors tension.

2

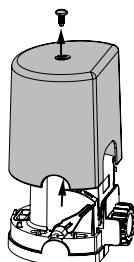

- Dévisser puis enlever le capot du moteur.

3

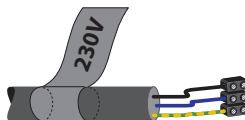

- Repérer le câble d'alimentation 230V et les câbles des périphériques.



Tant qu'ils ne sont pas rebranchés, les fils des accessoires doivent rester isolés (par exemple avec des dominos d'électricien ou du scotch isolant) pour éviter tout risque de court-circuit.

4

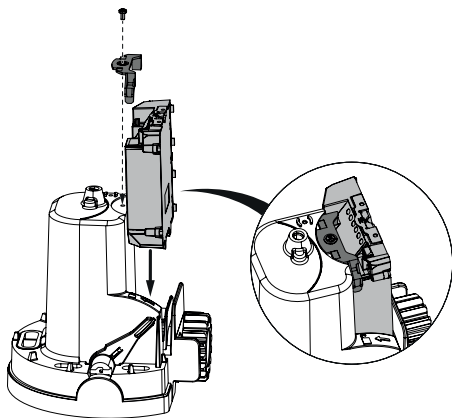

- Installer et visser le nouveau boîtier électronique.

5

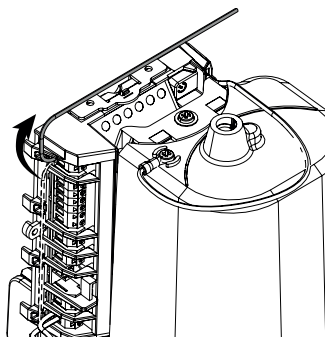

- Clipser l'antenne sur le dessus du moteur.

## 1.2 Câblage du moteur



- Pour votre sécurité, ces opérations doivent se faire hors tension.
- Ne branchez rien sur la borne M2.

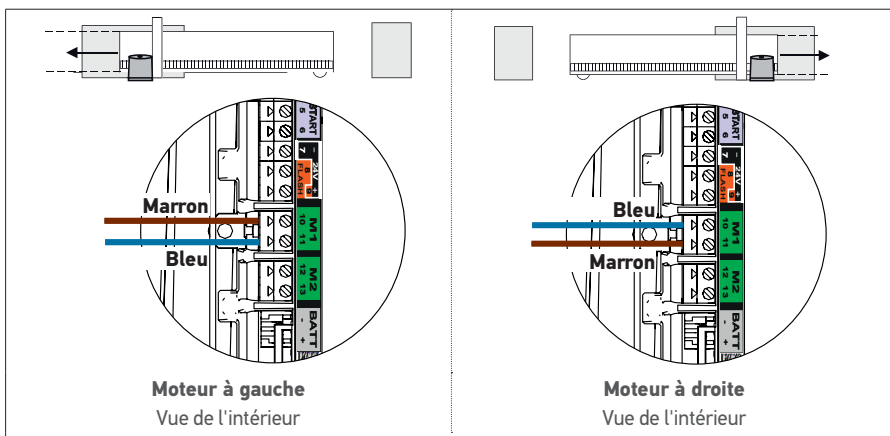

## 1.3 Raccorder à l'alimentation secteur 230V



Pour votre sécurité, ces opérations doivent se faire hors tension.

Brancher les fils comme indiqué dans le tableau :

Couleur fil	Type	Borne	Commentaires
Bleu	Neutre	17	
Marron / Noir / Rouge	Phase	16	
Jaune et Vert	Terre		Visser une rondelle plate, la cosse du fil de terre de l'alimentation et une rondelle éventail avec une vis.

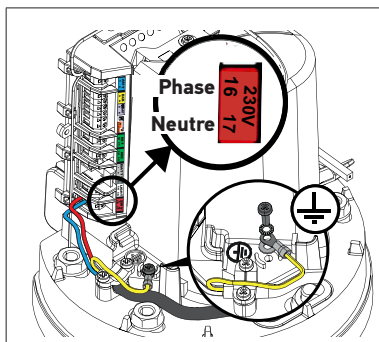

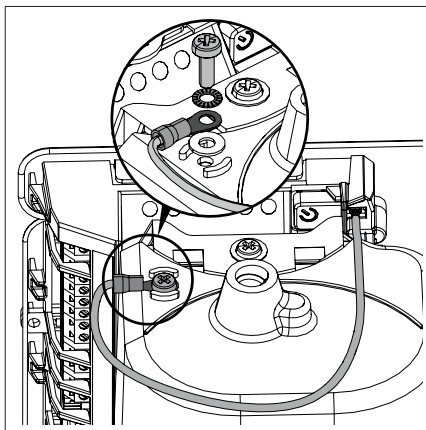

## 1.4 Raccorder l'électronique de commande à la terre

1. Raccorder le fil de terre fourni en haut à droite de l'électronique de commande.
2. Visser une rondelle plate, la cosse du fil de terre et une rondelle éventail avec une vis sur le haut du moteur.

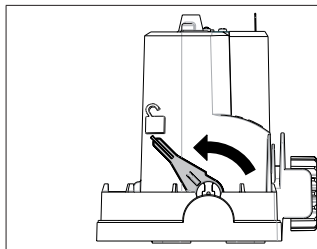

## 1.5 Déverrouillage du moteur



Mettre la poignée du moteur en position 

**Le pignon est libéré.  
Le moteur est déverrouillé.**

## 1.6 Verrouillage du moteur



Ne verrouillez jamais le moteur lorsque le portail est en mouvement au risque de détériorer la motorisation.

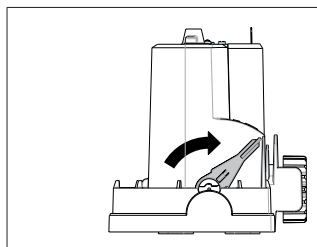

Pousser la poignée du moteur vers le portail.

**Le moteur est verrouillé.**

## 2 MISE EN SERVICE ET UTILISATION STANDARD

### 2.1 Mettre l'installation sous tension

1. Le voyant  clignote (2 fois).  
**Le moteur est sous tension et en attente d'auto-apprentissage.**
2. Si le voyant  ne s'allume pas ou que le nombre de clignotements n'est pas celui attendu : voir diagnostic page 19.

### 2.2 Enregistrer une télécommande 2 ou 4 touches

1

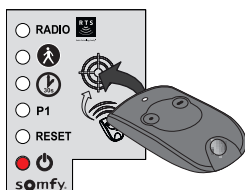

- Poser la télécommande à programmer sur la cible de l'électronique de commande.

2

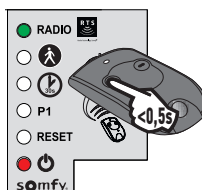

- Faire un appui bref sur la touche de la télécommande à programmer. Le voyant "RADIO" s'allume puis s'éteint lorsque vous relâchez la touche de la télécommande.  
**L'ouverture totale est programmée sur cette touche.**



## 2.3 Auto-apprentissage de la course du portail

### Pré-requis - Avant de lancer l'auto-apprentissage, vérifier que :

- L'installation est sous tension : le voyant  clignote (2 fois).
- Le portail est à mi-course.
- Le moteur est verrouillé.

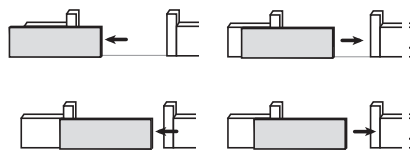
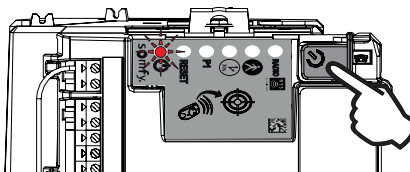

Appuyer sur le bouton  de l'électronique de commande.

- Le portail s'ouvre, se ferme, s'ouvre partiellement et se ferme à nouveau.
- Le voyant  s'allume fixe.

**L'auto-apprentissage est réussi et le moteur est opérationnel.**



Si le voyant  clignote (2 fois), recommencer l'auto-apprentissage.

**Le portail doit être fermé à la fin de l'auto-apprentissage.**



Si le portail est ouvert, voir encadré IMPORTANT ci-dessous.



### IMPORTANT

**Si le portail est ouvert à la fin de l'auto-apprentissage :**

1. Effacer les réglages (voir page 18).
2. Mettre le moteur hors tension.
3. Inverser les fils branchés sur les bornes 10 et 11 (étiquette verte M1) de l'électronique de commande (voir "Câblage du moteur", page 4).
4. Déverrouiller le moteur.
5. Positionner le portail à mi-course.
6. Verrouiller le moteur.
7. Mettre le moteur sous tension.
8. Recommencer l'auto-apprentissage.



Pendant l'auto-apprentissage, un appui sur la touche 1 de la télécommande ou sur le bouton  de l'électronique de commande entraîne l'arrêt du portail et de l'auto-apprentissage.

## 2.4 Mise en veille / réveil de l'électronique de commande



Lorsque l'auto-apprentissage a été effectué, l'électronique passe automatiquement en veille après 5 minutes d'inactivité, pour faire des économies d'énergie.

En état de veille, tous les voyants sont éteints.

Pour vérifier si le moteur est sous tension ou pour vérifier/modifier le paramétrage, appuyer 2 secondes sur le bouton  pour réveiller l'électronique.

## 2.5 Monter le capot

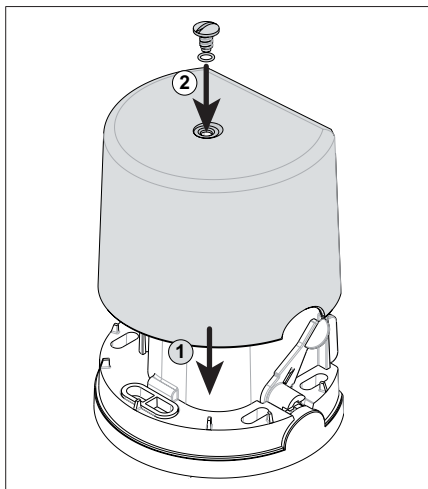

1. Placer le capot sur le moteur.
2. Mettre en place le joint pour assurer l'étanchéité du moteur sur la vis du capot. Visser le capot.

### 3 CÂBLAGE DES ACCESSOIRES



Pour votre sécurité, ces opérations doivent se faire hors tension.



Il est conseillé de réaliser l'auto-apprentissage de la course du portail avant de raccorder les accessoires (cellules photoélectriques, feu orange, etc.)

#### 3.1 Cellules photoélectriques



Le câblage d'un second jeu de cellules photoélectriques n'est pas possible sur cette motorisation.

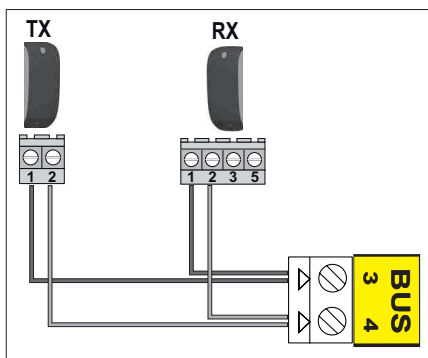

##### ► Installation

Après le câblage des cellules photoélectriques :

- remettre le moteur sous tension,
- lancer un mouvement d'ouverture ou de fermeture du portail.

**Les cellules photoélectriques sont reconnues par l'électronique de commande à la fin de ce mouvement.**

##### ► Fonctionnement avec des cellules photoélectriques

**Si les cellules sont occultées pendant la fermeture du portail, le portail s'arrête et se ré-ouvre.**

##### ► En cas de suppression des cellules photoélectriques

Après la suppression des cellules photoélectriques, remettre le moteur sous tension puis réaliser la procédure "Désactiver la fermeture automatique - revenir au fonctionnement standard" page 13.



#### 3.2 Feu orange



Ampoule 10 W - 24 V MAXIMUM - L'utilisation d'ampoule de puissance supérieure à 10 W- 24 V peut provoquer des dysfonctionnements de la motorisation.

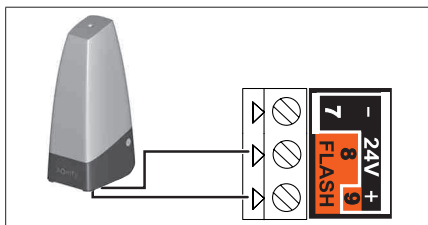

##### ► Fonctionnement du feu orange

Le feu orange clignote pendant le mouvement du portail.

### 3.3 Câblage des autres accessoires

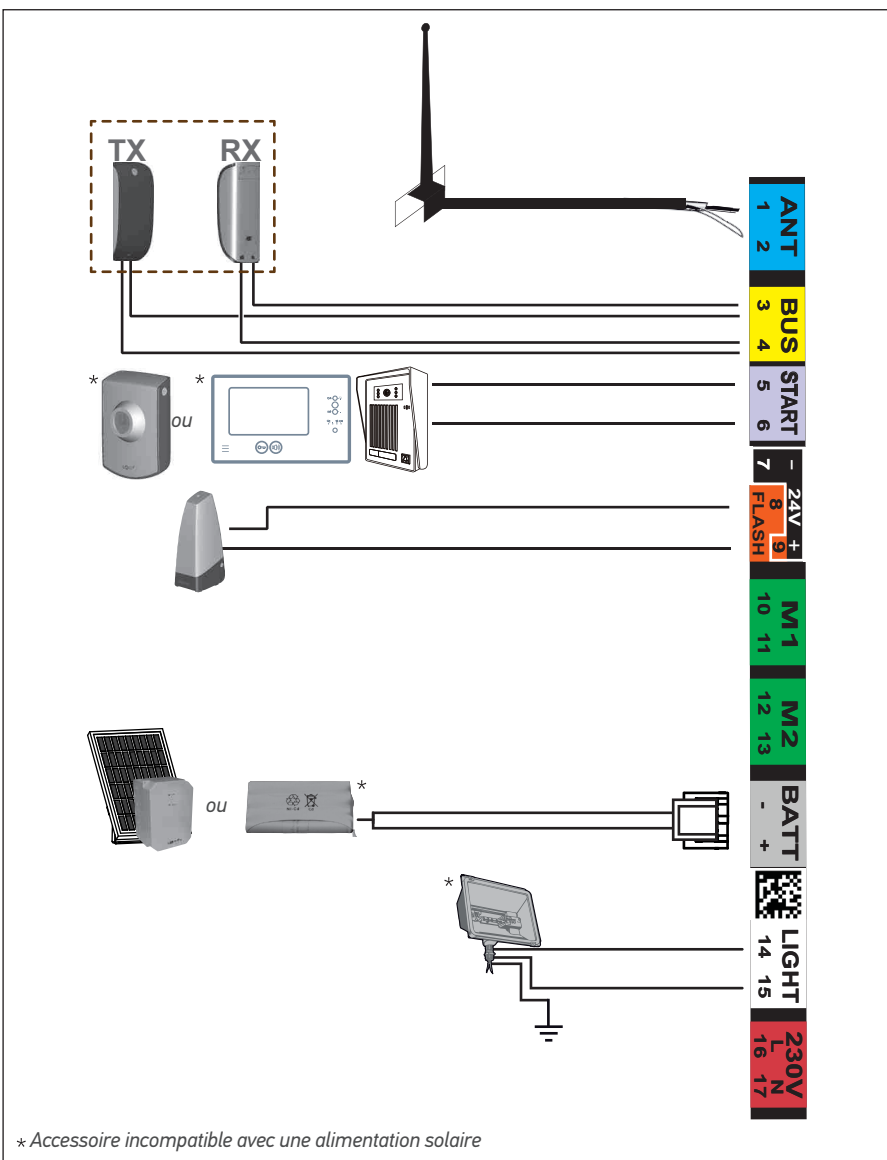

## 4 PARAMÉTRAGES AVANCÉS

### 4.1 Ouverture piétonne

#### ► Fonctionnement de l'ouverture piétonne

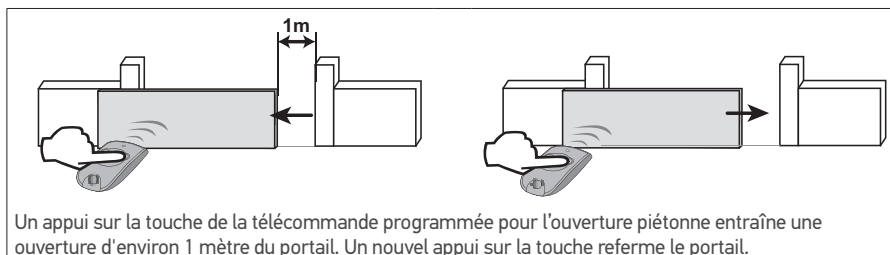

#### ► Activer l'ouverture piétonne



La touche 1 des télécommandes 2 ou 4 touches ne peut pas être programmée pour commander l'ouverture piétonne du portail.

**1**

- Appuyer 2 s sur le bouton de l'électronique de commande.  
**Le voyant s'allume.**

**2**

- Poser la télécommande sur la cible de l'électronique de commande.

**3**

- Appuyer sur la **touche 2** de la télécommande.  
Les voyants "RADIO" et s'allument puis s'éteignent. L'ouverture piétonne est activée sur cette touche.



Éloignez-vous de l'électronique de commande pour tester l'ouverture piétonne.

#### ► Désactiver l'ouverture piétonne

Répéter la procédure "Activer l'ouverture piétonne" avec la touche pour laquelle l'ouverture piétonne doit être désactivée. **Le voyant s'allume puis s'éteint. L'ouverture piétonne est désactivée sur cette touche.**

## 4.2 Fermeture automatique

### ► Fonctionnement de la fermeture automatique

Appuyer sur la touche 1 de la télécommande pour ouvrir le portail.

**Le portail se ferme après 30 secondes ou 5 secondes si un passage est détecté par les cellules photoélectriques.**

La fermeture automatique du portail peut être interrompue en appuyant sur la touche 1 de la télécommande. Pour ensuite refermer le portail, appuyer à nouveau sur la touche 1 de la télécommande.

### ► Activer la fermeture automatique



La fermeture automatique ne peut être activée que si des cellules photoélectriques sont câblées et reconnues par l'électronique de commande du moteur.

**1**

- Appuyer 2 s sur le bouton de l'électronique de commande.  
**Le voyant s'allume.**

**2**

- Poser la télécommande sur la cible de l'électronique de commande.

**3**

- Rester appuyé sur la **touche 1** de la télécommande jusqu'à ce que le voyant clignote.

**4**

- Rester appuyé sur la **touche 2** de la télécommande jusqu'à ce que le voyant s'éteigne puis s'allume fixe.

**5**

- Lorsque la **touche 2** est relâchée, le voyant clignote, appuyer 3 fois sur la **touche 1** de la télécommande

**6**

- Le voyant reste allumé.



**7**

- La fermeture automatique est activée.**

## ► Désactiver la fermeture automatique - revenir au fonctionnement standard

1



- Appuyer 2 s sur le bouton  de l'électronique de commande.  
**Le voyant  s'allume.**

2

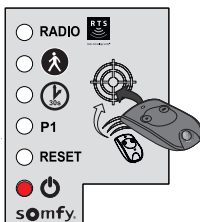

- Poser la télécommande sur la cible de l'électronique de commande.

3

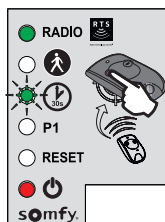

- Rester appuyé sur la **touche 1** de la télécommande jusqu'à ce que le voyant  clignote.

4

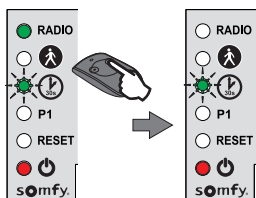

- Appuyer sur la **touche 2** de la télécommande.  
**Le voyant  clignote.**

5

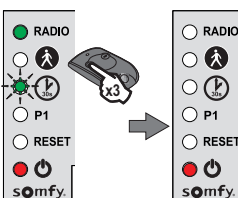

- Appuyer 3 fois sur la **touche 1** de la télécommande.

6

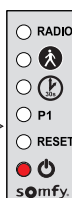

- Le voyant  est éteint.  
**La fermeture automatique est désactivée.**

### 4.3 Vitesse du portail

**i** Par défaut, le portail fonctionne en vitesse standard.

**! DANGER** Tout changement de réglage de la vitesse du portail doit être réalisé par un installateur professionnel de la motorisation et de l'automatisation de l'habitat. Toutes modifications qui ne respectent pas ces instructions mettent en péril la sécurité des biens et des personnes.

#### ► Domaine d'application





Paramétrer la vitesse du portail suivant le tableau ci-dessous :

Poids du portail	Vitesse rapide	Vitesse standard	Vitesse lente
0 à <100 kg	✓ + barre palpeuse*	✓	✓
100 à <200 kg	✓ + barre palpeuse*	✓	✓
200 à <300 kg	✓ + barre palpeuse*	✓ + barre palpeuse*	✓
300 à <400 kg	✗	✓ + barre palpeuse*	✓
400 à <500 kg	✗	✗	✓ + barre palpeuse*
500 à <600 kg	✗	✗	✓ + barre palpeuse*

\*Installation d'une barre palpeuse passive (ref. 9014597) sur le portail obligatoire.

**! AVERTISSEMENT** Si le paramètre de vitesse est modifié, l'installateur doit impérativement vérifier que la détection d'obstacle est conforme à l'annexe A de la norme EN 12 453. Le non respect de cette consigne pourrait gravement blesser des personnes, par exemple écrasées par le portail.

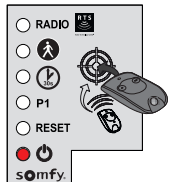
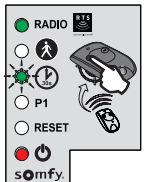
#### ► Paramétrer la vitesse rapide ou lente

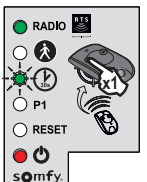
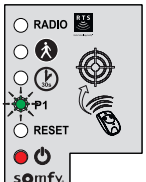
<p><b>1</b></p>  <p>• Appuyer 2 s sur le bouton  de l'électronique de commande. <b>Le voyant  s'allume.</b></p>	<p><b>2</b></p>  <p>• Poser la télécommande sur la cible de l'électronique de commande.</p>	<p><b>3</b></p>  <p>• Rester appuyé sur la <b>touche 1</b> de la télécommande jusqu'à ce que le voyant  clignote.</p>	<p><b>4</b></p>  <p>• Appuyer une fois sur la <b>touche 1</b> de la télécommande.</p>	<p><b>5</b></p>  <p><b>Le voyant P1 clignote.</b></p>
--	--	---	--	--



### Pour paramétrer la vitesse lente

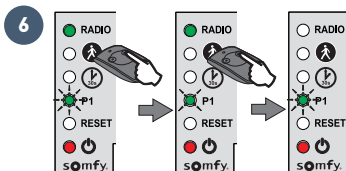

- Rester appuyé sur la **touche 2** jusqu'à ce que le voyant **P1** clignote lentement.  
**La vitesse lente est sélectionnée.**

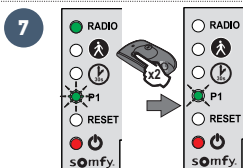

- Appuyer 2 fois sur la **touche 1** de la télécommande. Le voyant **P1** clignote lentement.  
**La vitesse lente est sélectionnée.**

### Pour paramétrer la vitesse rapide

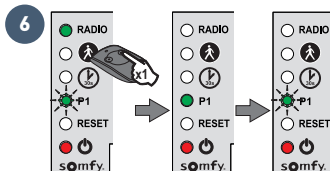

- Appuyer une fois sur la **touche 2**, le voyant **P1** s'allume fixe 5 secondes puis clignote.  
**La vitesse rapide est sélectionnée.**

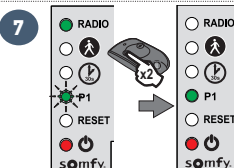

- Appuyer 2 fois sur la **touche 1** de la télécommande. Le voyant **P1** reste allumé.  
**La vitesse rapide est sélectionnée.**

### ▶ Revenir à la vitesse standard

1



- Appuyer 2 s sur le bouton de l'électronique de commande.  
**Le voyant s'allume.**

2

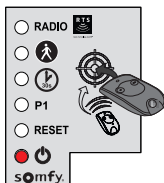

- Poser la télécommande sur la cible de l'électronique de commande.

3

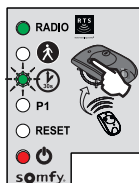

- Rester appuyé sur la **touche 1** de la télécommande jusqu'à ce que le voyant clignote.

4

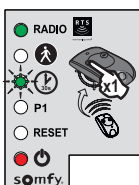

- Appuyer une fois sur la **touche 1** de la télécommande.  
**Le voyant P1 clignote.**

5

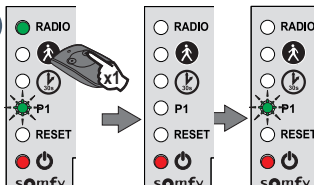

- Appuyer une fois sur la **touche 2** de la télécommande.  
**Le voyant P1 s'éteint 5 secondes puis clignote.**

6

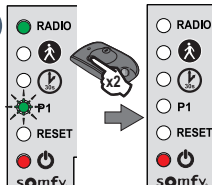



- Appuyer 2 fois sur la **touche 1** de la télécommande. Le voyant **P1** est éteint.  
**La vitesse standard est sélectionnée.**

## 5 PROGRAMMATION DES TÉLÉCOMMANDES

### 5.1 Ajouter une télécommande

**1**



- Appuyer 2 s sur le bouton  de l'électronique de commande.  
**Le voyant  s'allume.**

**2**

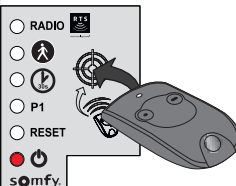

- Poser la télécommande à programmer sur la cible de l'électronique de commande.

**3**

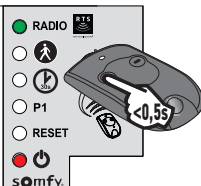

- Faire un appui bref sur la touche de la télécommande à programmer. Le voyant "RADIO" s'allume puis s'éteint lorsque la touche de la télécommande est relâchée.  
**L'ouverture totale est programmée sur cette touche.**

### 5.2 Supprimer les télécommandes

Voir " Effacer les réglages" page 18.

## 6 DÉPANNAGE



La motorisation doit être déconnectée de toute source d'alimentation durant le nettoyage, la maintenance et lors du remplacement des pièces.

### 6.1 Assistance

Si la panne persiste ou pour tout autre problème ou demande de renseignement sur votre motorisation, rendez-vous sur notre Forum d'entraide : [forum.somfy.fr](http://forum.somfy.fr)  
La communauté est là pour vous répondre, et la réponse à votre question y figure peut être déjà !

Vous pouvez également prendre contact auprès d'un conseiller Somfy par téléphone au **0 820 055 055** (0.15€ la minute), disponibilité du service sur [www.somfy.fr](http://www.somfy.fr)

### 6.2 Changer la pile de la télécommande



1

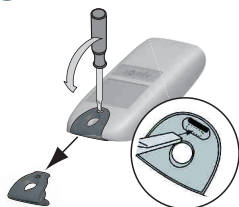

- Retirer le clip de la télécommande.

2



- Insérer le tournevis dans la fente et soulever le capot.

3



- Retirer la pile à l'aide d'un tournevis.

4









- Remplacer la pile (3 V CR 2430).

## 6.3 Effacer les réglages

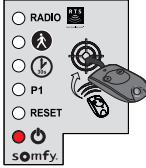
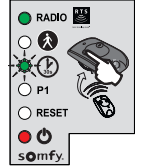

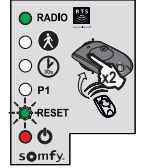
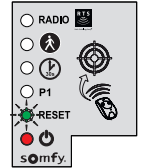
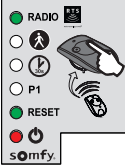
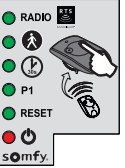
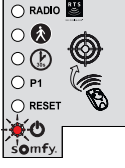
### Dans quels cas effacer les réglages ?

- Après l'**auto-apprentissage**, si vous changez la butée d'ouverture de position, si vous modifiez le câblage des moteurs ou si vous ajoutez une barre palpeuse sur le portail.
- En cas de **réouvertures aléatoires du portail** dues à une usure normale du portail.

<p><b>1</b></p>  <ul style="list-style-type: none"> <li>• Appuyer 2 s sur le bouton  de l'électronique de commande. <b>Le voyant  s'allume.</b></li> </ul>	<p><b>2</b></p>  <ul style="list-style-type: none"> <li>• Poser la télécommande mémorisée sur la cible.</li> </ul>	<p><b>3</b></p>  <ul style="list-style-type: none"> <li>• Rester appuyé sur la <b>touche 1</b> de la télécommande jusqu'à ce que le voyant  clignote.</li> </ul>	<p><b>4</b></p>  <ul style="list-style-type: none"> <li>• Appuyer 2 fois sur la <b>touche 1</b> de la télécommande.</li> </ul>	<p><b>5</b></p>  <p><b>Le voyant "RESET" clignote.</b></p>
<p><b>Pour effacer les réglages*</b></p>		<p><b>Pour effacer les réglages* et les télécommandes/points de commande mémorisés</b></p>		
<p><b>6</b></p>  <ul style="list-style-type: none"> <li>• Rester appuyé sur la <b>touche 2</b> de la télécommande jusqu'à ce que <b>le voyant "RESET" s'allume.</b></li> </ul>		<p><b>6</b></p>  <ul style="list-style-type: none"> <li>• Rester appuyé sur la <b>touche 2</b> de la télécommande jusqu'à ce que <b>tous les voyants s'allument.</b></li> </ul>		
<p><b>7</b></p>  <p><b>Le voyant  clignote 2 fois (voir 15 pour lancer un auto-apprentissage).</b></p>				

\*Course du portail, désactivation des paramètres, ...

## 6.4 Diagnostic

Diagnostic		Dépannage
<b>Le moteur ne répond pas aux commandes de la télécommande</b>	Portée de la télécommande réduite	<ul style="list-style-type: none"> <li>Vérifier la pile de la télécommande ("Changer la pile de la télécommande", voir page 17).</li> <li>Vérifier l'antenne du boîtier électronique (câblage, position, voir page 3).</li> <li>Vérifier qu'il n'y a pas d'élément extérieur susceptible de perturber les émissions radio (pylône électrique, murs ferrailés, etc.). Si tel est le cas, prévoir une antenne déportée.</li> </ul>
	Télécommande non mémorisée	Mémoriser la télécommande (voir page 16).
	Moteur déverrouillé	Verrouiller le moteur.
<b>Le voyant  du boîtier électronique est éteint</b>	L'électronique est en veille	Appuyer 2 secondes sur  pour réveiller l'électronique.
	Électronique de commande non alimentée	<ul style="list-style-type: none"> <li>Vérifier l'alimentation secteur.</li> <li>Vérifier le câble d'alimentation.</li> </ul>
<b>Le voyant  du boîtier électronique clignote :</b>		
1 clignotement	Fonctionnement sur batterie de secours	Vérifier l'alimentation secteur.
2 clignotements	Moteur en attente d'apprentissage de la course du portail	Lancer l'auto-apprentissage (voir page 7).
3 clignotements	Cellules photoélectriques en défaut	<ul style="list-style-type: none"> <li>Vérifier qu'il n'y a pas d'obstacle entre les cellules.</li> <li>Vérifier l'alignement des cellules.</li> <li>Vérifier le câblage des cellules (voir page 9).</li> <li>Si les cellules sont volontairement débranchées, réaliser la procédure "Désactiver la fermeture automatique - revenir au fonctionnement standard" page 13.</li> </ul>
4 clignotements	Court-circuit sur "START" du boîtier électronique (bornes 5-6)	Vérifier les accessoires branchés sur "START" du boîtier électronique.
5 clignotements	Sécurité thermique du moteur enclenchée	Laisser le moteur refroidir quelques dizaines de minutes.
6 clignotements	Court-circuit sur "BUS" du boîtier électronique (bornes 3-4)	Vérifier les accessoires branchés sur "BUS" du boîtier électronique.
	Court-circuit sur "24 V" du boîtier électronique (bornes 7-9)	Vérifier l'accessoire branché sur "24 V" du boîtier électronique.
	Court-circuit "feu orange" du boîtier électronique (bornes 8-9)	Vérifier le câblage du feu orange (voir page 9).
7 clignotements	Court-circuit moteur	Vérifier le câblage du moteur (voir page 4).
	Défaut électronique	Contactez l'assistance Somfy.

## 7 CARACTÉRISTIQUES TECHNIQUES

<b>Alimentation</b>	230 V-50 Hz / 24 V (en solaire)
<b>Type de moteur</b>	24 V
<b>Puissance du moteur</b>	120 W
<b>Puissance maxi consommée (avec éclairage de zone)</b>	600 W
<b>Consommation en veille</b>	3,5 W
<b>Fréquence maximum de manoeuvres par jour</b>	20 cycles / jour 10 cycles / jour en solaire
<b>Temps d'ouverture</b>	16 s pour un portail de 150 kg/3m
<b>Détection d'obstacle automatique</b>	Conforme à la norme EN 12 453
<b>Température de fonctionnement</b>	-20°C à +60°C
<b>Protection thermique</b>	Oui
<b>Indice de protection</b>	IP 44
<b>Récepteur radio intégré</b>	Oui
<b>Télécommandes</b>	
• Fréquence radio	433,42 MHz, < 10 mW
• Portée en champ d'usage	~ 30 m
• Quantité mémorisable	16
<b>Connexions possibles :</b>	
• Sortie pour feu orange	Clignotante, 24 V, 10 W maximum
• Sortie éclairage	500 W maxi en 230 V (halogène ou incandescence uniquement)
• Sortie alimentation accessoires	24 Vdc / 15 W maxi
• Entrée pour batterie de secours	Oui
• Entrée pour cellules photoélectriques	Oui
• Entrée de commande de type contact sec	Oui (ne fonctionne pas si alimentation batterie ou solaire)

# Contents

- Presentation of the control electronics	2	<b>3 Wiring the accessories</b>	<b>9</b>
<b>1 Replacing the electronic unit</b>	<b>3</b>	3.1 Photoelectric cells	9
1.1 Installing the new electronic unit	3	3.2 Orange light	9
1.2 Wiring the motor	4	3.3 Wiring the other accessories	10
1.3 Connecting to the 230V power supply	4	<b>4 Advanced parameter settings</b>	<b>11</b>
1.4 Earthing the control electronics	5	4.1 Pedestrian opening	11
1.5 Unlocking the motor	5	4.2 Automatic closing	12
1.6 Engaging the motor	5	4.3 Gate speed	14
<b>2 Commissioning and standard use</b>	<b>6</b>	<b>5 Programming the remote controls</b>	<b>16</b>
2.1 Switching the installation on	6	5.1 Adding a remote control	16
2.2 Programming a 2- or 4-button remote control	6	5.2 Deleting a remote control	16
2.3 Gate travel auto-programming	7	<b>6 Troubleshooting</b>	<b>17</b>
2.4 Standby / reactivation of the control electronics	8	6.1 Assistance	17
2.5 Lifting the cover	8	6.2 Replacing the remote control battery	17
		6.3 Clear the settings	18
		6.4 Diagnostics	19
		<b>7 Technical data</b>	<b>20</b>



This guide describes how to replace and commission the electronic unit of your drive.

We make regular improvements to our products (wiring, parameter settings, etc.).

These new electronics may differ from the original electronics of your drive.

Consequently, **PLEASE FOLLOW THE GUIDE PROVIDED CAREFULLY WITH YOUR NEW ELECTRONICS.**

## ► Presentation of the control electronics

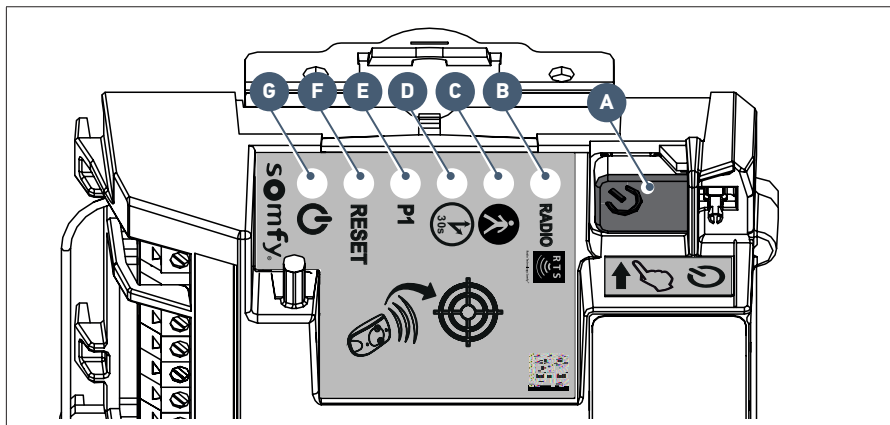

Mark	Designation	Function	
<b>A</b>	Button	Auto-programming launch Reactivation of the control electronics	
<b>B</b>	<b>RADIO</b> indicator light	Lights up each time the control electronics receive a radio command	
<b>C</b>	Indicator light	Lights up during activation/deactivation of the pedestrian opening	
<b>D</b>	Indicator light	On	automatic closure of the gate is activated.
		OFF	automatic closure of the gate is not activated.
		Flashing	the "automatic closure" parameter is selected
<b>E</b>	Indicator light <b>P1</b>	On	the gate operates at quick speed
		OFF	the gate operates at standard speed
		Slowly flashing	the gate operates at slow speed
		Flashing	the gate "speed" parameter is selected
<b>F</b>	<b>RESET</b> indicator light	On	the settings alone or the settings and the radio control points are deleted
		Flashing	the settings and radio control points deletion function is selected
<b>G</b>	Indicator light	On	the motor functions correctly - the control electronics are reactivated
		OFF	the motor functions correctly - the control electronics are on standby
		Flashing	see diagnostic page 19



# 1 REPLACING THE ELECTRONIC UNIT

## 1.1 Installing the new electronic unit



For your safety, these operations must be carried out with the power supply switched off.

1

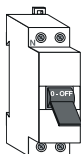

- Switch the installation off.

2

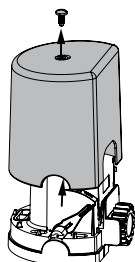

- Unscrew and remove the motor cover.

3

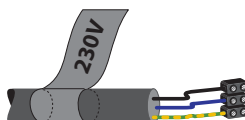

- Identify the 230V power supply cable and the peripherals cables.



Until they are reconnected, the accessories wires must remain insulated (for example with a screw terminal or insulating tape) to avoid any risk of a short circuit.

4

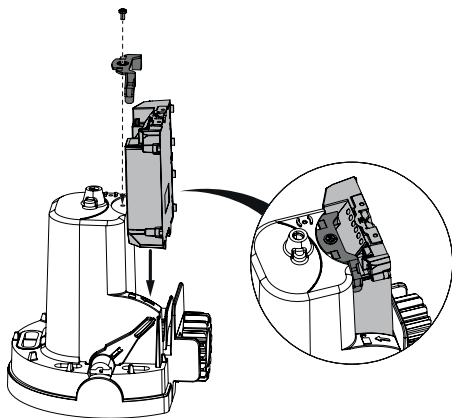

- Install and screw the new electronic unit into place.

5

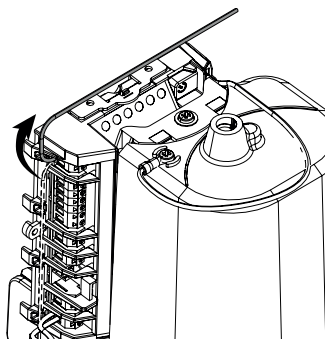

- Clip the aerial on top of the motor.

## 1.2 Wiring the motor



- For your safety, these operations must be carried out with the power supply switched off.
- Connect nothing to terminal M2.

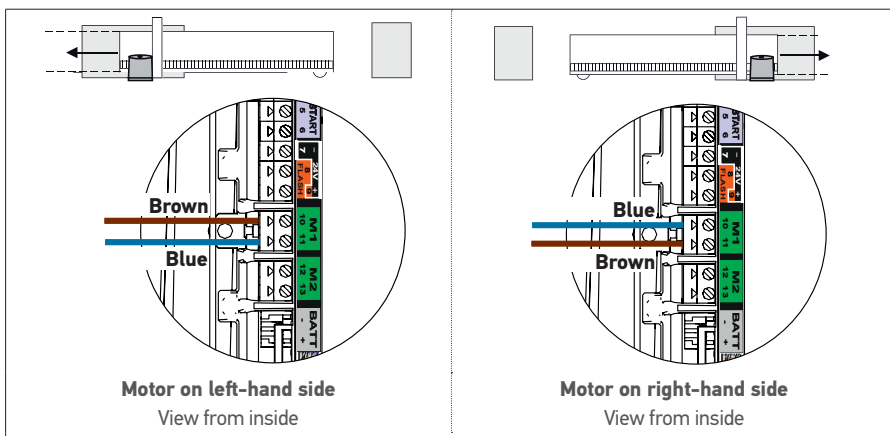

## 1.3 Connecting to the 230V power supply



For your safety, these operations must be carried out with the power supply switched off.

Connect the wires as shown in the table:

Wire colour	Type	Terminal	Comments
Blue	Neutral	17	
Brown / black / red	Live	16	
Yellow and green	Earth		Screw on a flat washer, the earth wire terminal and a star washer using a screw.

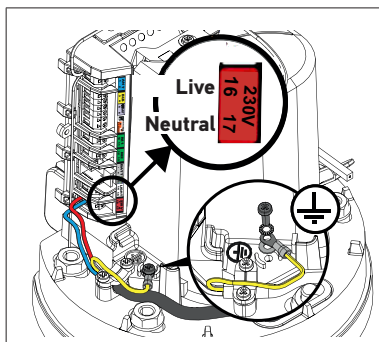

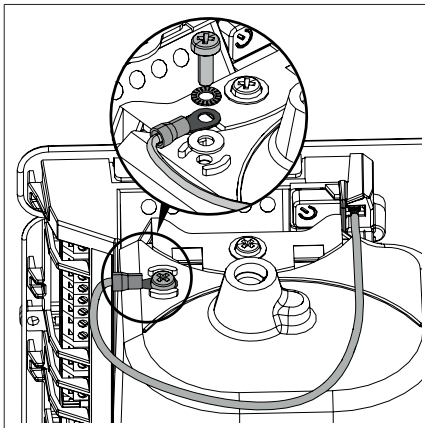

## 1.4 Earthing the control electronics

1. Connect the earth wire supplied to the top right of the control electronics.
2. Tighten a flat washer, the earth wire terminal and a star washer using a screw to the top of the motor.

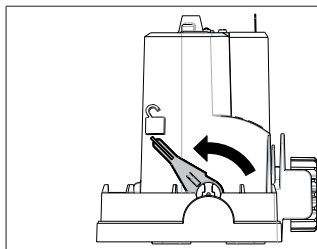

## 1.5 Unlocking the motor



Position the motor's handle 

**The pinion is freed.  
The motor is unlocked.**

## 1.6 Engaging the motor



Never lock the motor when the gate is moving as this may damage the drive

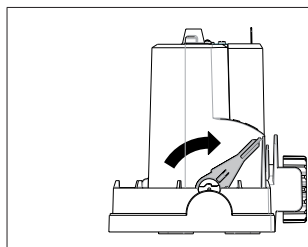

Push the motor handle towards the gate.

**The motor is locked.**

## 2 COMMISSIONING AND STANDARD USE

### 2.1 Switching the installation on

1. The  indicator flashes (twice).  
**The motor is switched on and awaiting auto-programming.**
2. If the indicator light  does not come on or the number of flashes is not as expected: see diagnostic page 19.

### 2.2 Programming a 2- or 4-button remote control

1

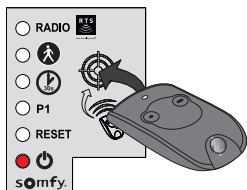

- Position the remote control to be programmed on the control electronics target.

2

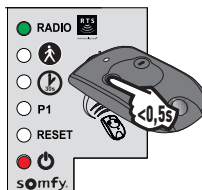



- Briefly press the button on the remote control to be programmed. The "RADIO" indicator light will come on then go out when you release the button on the remote control.  
**Complete opening is programmed on this button.**

## 2.3 Gate travel auto-programming

### Prerequisite - before starting auto-programming, check that:

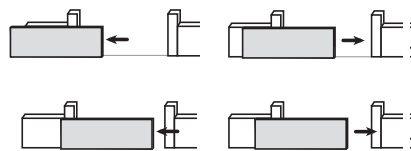
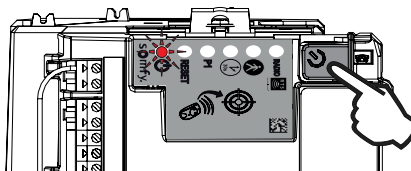
- The installation is switched on: the indicator light  flashes (twice).
- The gate is at its mid-point.
- The motor is locked.



Press the  button on the control electronics.

- The gate opens, closes, opens partially and closes again.
- The indicator light  is lit constantly.

**Auto-programming has been successfully completed and the motor is operational.**



If the indicator light  flashes (twice), begin the auto-programming process again.

**The gate must be closed once auto-programming is complete.**



If the gate is open, see the IMPORTANT box below.



### IMPORTANT

**If the gate is open once auto-programming is complete:**

1. Clear the settings (see page 18).
2. Switch the motor off.
3. switch the wires connected to terminals 10 and 11 (green M1 label) of the control electronics (see "Motor wiring", page 4).
4. Unlock the motor.
5. Position the gate at its mid-point.
6. Lock the motor.
7. Switch the motor on.
8. Starting the auto-programming process again.



During the auto-programming process, pressing button 1 on the remote control or the  button on the control electronics causes the gate and the auto-programming process to stop.

## 2.4 Standby / reactivation of the control electronics



Once the auto-programming process has been completed, the electronics automatically switch to standby after 5 minutes of inactivity to save energy.

In standby mode, all indicator lights are switched off.

To check if the motor is switched on or to check/modify the parameter setting, press the  button for 2 seconds to reactivate the electronics.

## 2.5 Lifting the cover

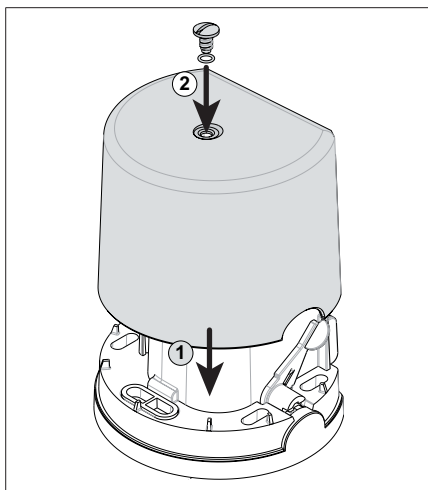

1. Place the cover on the motor.
2. Insert the seal to ensure the motor and cover screw are watertight. Fasten the cover.

### 3 WIRING THE ACCESSORIES



For your safety, these operations must be carried out with the power supply switched off.



You are advised to perform auto-programming of the gate travel before connecting the accessories (photoelectric cells, orange light, etc.)

#### 3.1 Photoelectric cells



It is not possible to connect a second set of photoelectric cells on this drive.

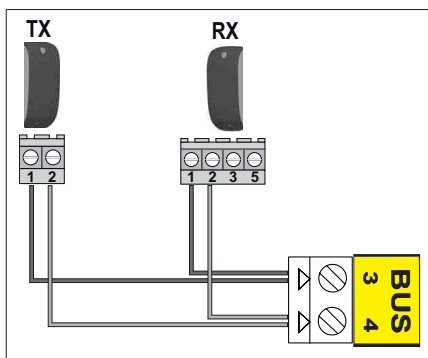

##### ► Installation

After wiring the photoelectric cells:

- switch the motor on again,
- start a gate opening or closing procedure.

**The photoelectric cells are recognised by the control electronics once this movement is complete.**

##### ► Operation with photoelectric cells

**If the cells are blocked when closing the gate, the gate will stop and reopen.**

##### ► In the event of photoelectric cell disconnection

After disconnecting the photoelectric cells, switch the engine on again then perform the procedure “Deactivating automatic closing - returning to standard operation” page 13.



#### 3.2 Orange light



10 W - 24 V bulb MAXIMUM - use of a bulb with power greater than 10 W- 24 V can cause drive malfunctions.

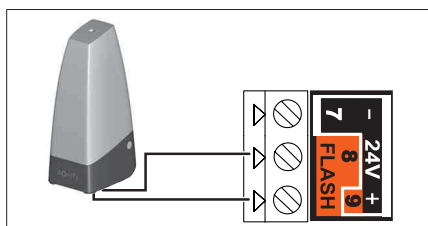

##### ► Operation of the orange light

The orange light flashes while the gate is moving.

### 3.3 Wiring the other accessories

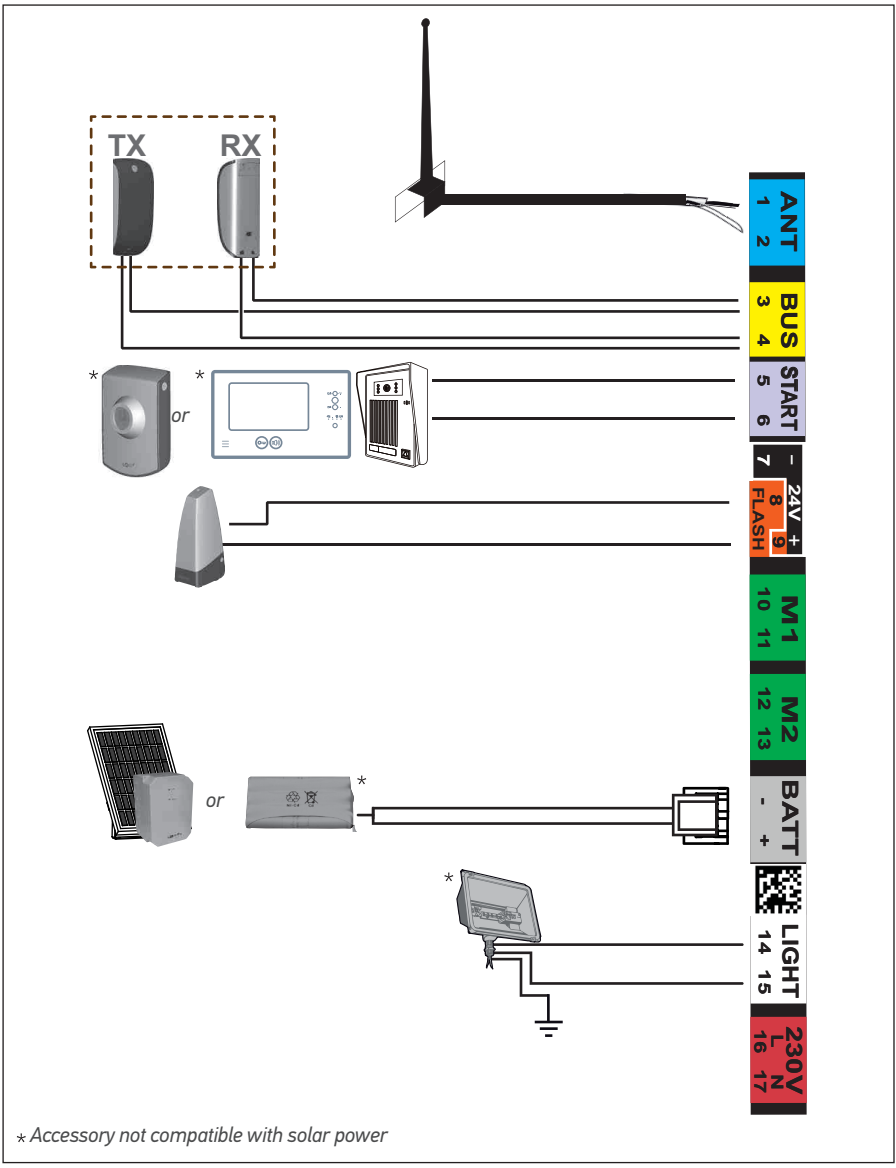



## 4 ADVANCED PARAMETER SETTINGS

### 4.1 Pedestrian opening

#### ► Pedestrian opening operation

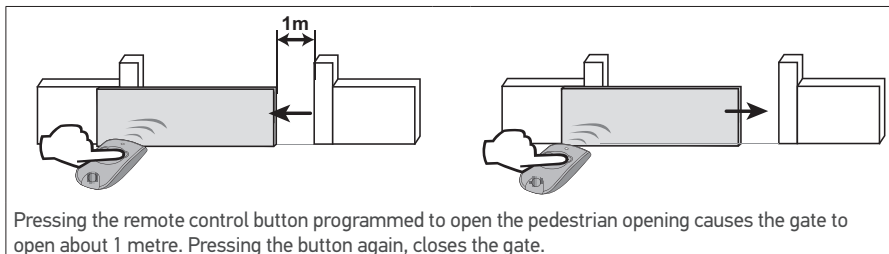

#### ► Activating the pedestrian opening



Button 1 on 2- or 4-button remote controls cannot be programmed to control pedestrian opening.

**1**

- Press the button on the control electronics for 2 seconds.  
**The indicator light comes on.**

**2**

- Position the remote control on the control electronics target.

**3**

- Press **button 2** on the remote control.  
The “**RADIO**” and indicator lights come on then go out.  
The pedestrian opening is activated on this button.



Move away from the control electronics to test the pedestrian opening.

#### ► Deactivating the pedestrian opening

Repeat the “Activate pedestrian opening” procedure using the button for which the pedestrian opening must be deactivated. **The indicator light comes on then goes out. The pedestrian opening is deactivated on this button.**

## 4.2 Automatic closing

### ▶ Automatic closure operation

Press button 1 on the remote control to open the gate.

**The gate closes again after 30 seconds or 5 seconds if the photoelectric cells detect a passage.**

The automatic closing can be interrupted by pressing button 1 on the remote control. To then close the gate, press button 1 on the remote control again.



### ▶ Activating automatic closing



The automatic closing can only be activated if the photoelectric cells are connected and recognised by the motor's control electronics.

1



- Press the  button on the control electronics for 2 seconds.  
**The indicator light  comes on.**

2

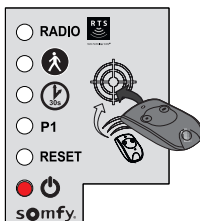

- Position the remote control on the control electronics target.

3

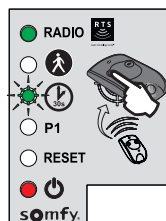

- Keep **button 1** of the remote control depressed until the indicator light  flashes.

4

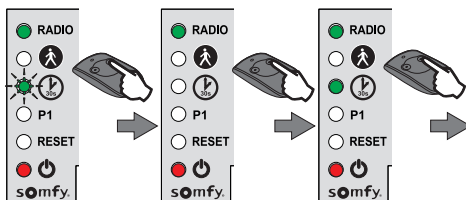

- Keep **button 2** on the remote control depressed until the indicator light  goes out and is then lit constantly.

5

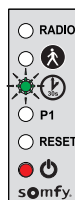

- When you release **button 2**, the indicator light  flashes; press **button 1** on the remote control 3 times

6

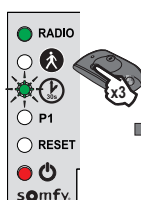



7

The indicator light  remains lit.  
**Automatic closing is activated.**

## ▶ Deactivating automatic closing - returning to standard operation

**1**



- Press the  button on the control electronics for 2 seconds.  
**The indicator light  comes on.**

**2**

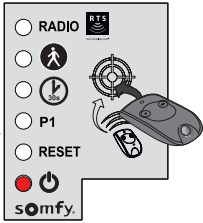

- Position the remote control on the control electronics target.

**3**

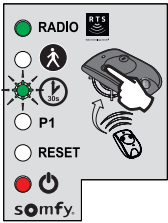

- Keep **button 1** of the remote control depressed until the indicator light  flashes.

**4**

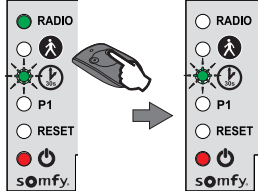

- Press **button 2** on the remote control.  
**The  indicator light flashes.**

**5**

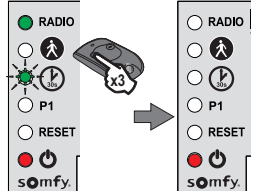

- Press **button 1** on the remote control 3 times.

**6**

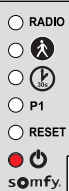

The indicator light  is off.  
**Automatic closing is deactivated.**

## 4.3 Gate speed

By default, the gate operates at standard speed



**DANGER** Any change to the gate speed setting must be performed by a professional motor and home automation installer. Any changes which do not comply with these instructions represent a danger to the safety of both people and property.

### ► Field of application

Set the gate speed in accordance with the table below:

Gate weight	Quick speed	Standard speed	Slow speed
0 to <100 kg	✓ + safety edge*	✓	✓
100 to <200 kg	✓ + safety edge*	✓	✓
200 to <300 kg	✓ + safety edge*	✓ + safety edge*	✓
300 to <400 kg	✗	✓ + safety edge*	✓
400 to <500 kg	✗	✗	✓ + safety edge*
500 to <600 kg	✗	✗	✓ + safety edge*

\*Installation of a passive safety edge (ref. 9014597) mandatory on the gate.



**WARNING** If the speed setting is changed, the installer must check that the obstacle detection system complies with appendix A of standard EN 12 453. Failure to follow these instructions could result in serious injury, e.g. crushing by the gate.

### ► Quick or slow speed setting

<p><b>1</b></p> <p>• Press the  button on the control electronics for 2 seconds. <b>The indicator light  comes on.</b></p>	<p><b>2</b></p> <p>• Position the remote control on the control electronics target.</p>	<p><b>3</b></p> <p>• Keep <b>button 1</b> of the remote control depressed until the indicator light  flashes.</p>	<p><b>4</b></p> <p>• Press <b>button 1</b> on the remote control once.</p>	<p><b>5</b></p> <p><b>Indicator light P1 flashes.</b></p>
--	---	---	--	---

### To set slow speed

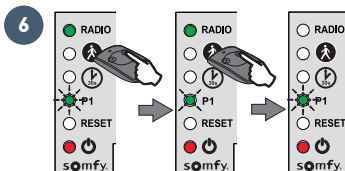

- Keep **button 2** depressed until the indicator light **P1** flashes slowly.  
**Slow speed is selected.**

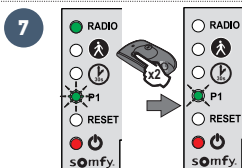

- Press **button 1** on the remote control twice. Indicator light **P1** flashes slowly.  
**Slow speed is selected.**

### To set quick speed

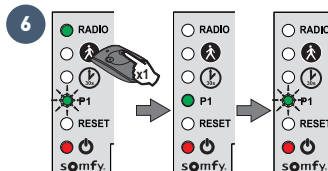

- Press **button 2** once, indicator light **P1** will be lit for 5 seconds before flashing.  
**Quick speed is selected.**

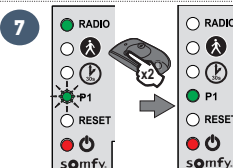



- Press **button 1** on the remote control twice. Indicator light **P1** remains lit  
**Quick speed is selected.**

## ▶ Returning to standard speed

1



- Press the  button on the control electronics for 2 seconds.  
**The indicator light  comes on.**

2

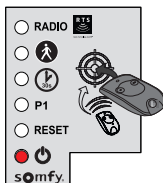

- Position the remote control on the control electronics target.

3

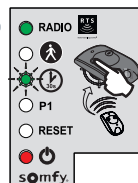

- Keep **button 1** of the remote control depressed until the indicator light  flashes.

4

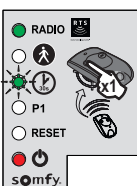

- Press **button 1** on the remote control once.  
**Indicator light P1 flashes.**

5

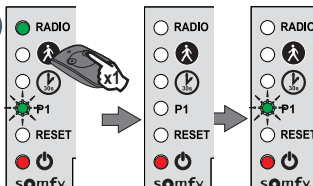

- Press **button 2** on the remote control once.  
**Indicator light P1 goes out for 5 seconds then flashes.**

6

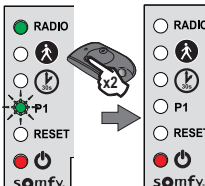



- Press **button 1** on the remote control twice. Indicator light **P1** is off  
**Standard speed is selected.**

## 5 PROGRAMMING THE REMOTE CONTROLS

### 5.1 Adding a remote control

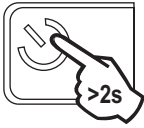
**1**



- Press the  button on the control electronics for 2 seconds.  
**The indicator light  comes on.**

**2**

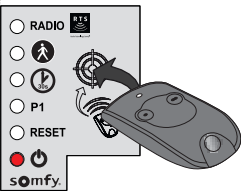

- Position the remote control to be programmed on the control electronics target.

**3**

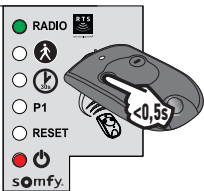

- Briefly press the button on the remote control to be programmed. The “**RADIO**” indicator light will come on then go out when you release the button on the remote control.  
**Complete opening is programmed on this button.**

### 5.2 Deleting a remote control

See “Clearing the settings” page 18.

## 6 REPAIRS



The drive must be disconnected from any power supply during cleaning, during maintenance and when parts are replaced.

### 6.1 Assistance

If the fault remains or for any other problem or enquiry relating to your drive, visit [www.somfy.com](http://www.somfy.com)

### 6.2 Replacing the remote control battery







<p><b>1</b></p> <ul style="list-style-type: none"> <li>Remove the clip from the remote control.</li> </ul>	<p><b>2</b></p> <ul style="list-style-type: none"> <li>Insert the screwdriver in the slot and lift the cover.</li> </ul>	<p><b>3</b></p> <ul style="list-style-type: none"> <li>Remove the battery using a screwdriver.</li> </ul>	<p><b>4</b></p> <ul style="list-style-type: none"> <li>Replace the battery (3 V CR 2430).</li> </ul>
--	--	---	--

## 6.3 Clear the settings

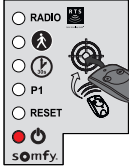
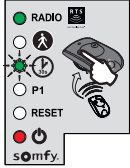
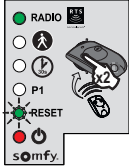
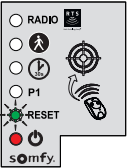
**When should I delete the settings?**

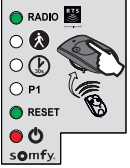
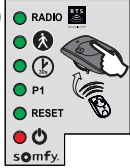
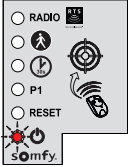

- **After auto-programming**, if you change the position opening stop, if you change the motor cables or if you add a safety edge to the gate.
- If the **gate opens at random** due to normal wear of the gate.

<p><b>1</b></p> 	<p><b>2</b></p> 	<p><b>3</b></p> 	<p><b>4</b></p> 	<p><b>5</b></p> 
<ul style="list-style-type: none"> <li>• Press the  button on the control electronics for 2 seconds. <b>The indicator light comes on.</b></li> </ul>	<ul style="list-style-type: none"> <li>• Place the memorised remote control on the target.</li> </ul>	<ul style="list-style-type: none"> <li>• Keep <b>button 1</b> of the remote control depressed until the indicator light  flashes.</li> </ul>	<ul style="list-style-type: none"> <li>• Press <b>button 1</b> on the remote control twice.</li> </ul>	<p><b>The "RESET" indicator light flashes.</b></p>
<p><b>To clear the settings*</b></p>		<p><b>To clear the settings* and the memorised remote controls/control points</b></p>		
<p><b>6</b></p> 	<ul style="list-style-type: none"> <li>• Keep <b>button 2</b> of the remote control depressed until the <b>"RESET" indicator light comes on.</b></li> </ul>		<p><b>6</b></p> 	<ul style="list-style-type: none"> <li>• Keep <b>button 2</b> of the remote control depressed until the <b>all the indicator lights come on.</b></li> </ul>
<p><b>7</b></p> 	<p><b>The indicator light  flashes twice (see 15 to run a self-learning procedure).</b></p>			

\*Gate travel, deactivation of the settings, ...



## 6.4 Diagnostics

Diagnostics		Repairs
<b>The motor does not respond to commands from the remote control</b>	The remote control range is reduced	<ul style="list-style-type: none"> <li>• Check the remote control battery ("Replacing the remote control battery", see page 17).</li> <li>• Check the aerial of the electronics unit (wiring, position, see page 3).</li> <li>• Check that there are no outside elements that may be interfering with the radio signal (electric pylon, metal reinforced walls, etc.). If this is the case, fit an offset aerial.</li> </ul>
	Non-memorised remote control	Memorise the remote control (see page 16).
	Motor unlocked	Lock the motor.
<b>The indicator light  on the electronics unit is off</b>	The electronics unit is on standby	Press  for 2 seconds to reactivate the electronics unit.
	No power supply to the control electronics	<ul style="list-style-type: none"> <li>• Check the mains power supply.</li> <li>• Check the power supply cable.</li> </ul>
<b>The indicator light  of the electronics unit is flashing:</b>		
1 flash	Operation using the backup battery	Check the mains power supply.
2 flashes	Motor waiting for gate travel to be programmed	Start auto-programming procedure (see page 7).
3 flashes	Faulty photoelectric cells	<ul style="list-style-type: none"> <li>• Check that there is nothing obstructing the cells.</li> <li>• Check cell alignment.</li> <li>• Check the cell wiring (see page 9).</li> <li>• If the cells are deliberately disconnected, perform the procedure "Deactivating automatic closing - returning to standard operation" page 13.</li> </ul>
4 flashes	Short circuit of electronic unit "START" output (terminals 5-6)	Check the accessories connected to the electronic unit's "START" output.
5 flashes	Motor thermal protection device activated	Allow the motor to cool down for several minutes.
6 flashes	Short circuit of electronics unit's "BUS" output (terminals 3-4)	Check the accessories connected to the electronic unit's "BUS" output.
	Short circuit of electronics unit's "24 V output" (terminals 7-9)	Check the accessory connected to the electronic unit's "24 V" output.
	Short circuit of electronics unit's "orange light" output (terminals 8-9)	Check the wiring of the orange light (see page 9).
	Motor short circuit	Check the motor wiring (see page 4).
7 flashes	Electrical fault	Contact Somfy assistance.

## 7 TECHNICAL DATA

<b>Power supply</b>	230 V-50 Hz / 24 V (with solar power)
<b>Motor type</b>	24 V
<b>Motor output</b>	120 W
<b>Max. power consumed (with area lighting)</b>	600 W
<b>Standby consumption</b>	3.5 W
<b>Maximum frequency of movements per day</b>	20 cycles per day 10 cycles per day using solar power
<b>Opening time</b>	16 s for a gate of 150 kg/3m
<b>Automatic obstacle detection</b>	Compliant with standard EN 12 453
<b>Operating temperature</b>	-20°C to +60°C
<b>Thermal protection</b>	Yes
<b>Protection rating</b>	IP 44
<b>Integrated radio receiver</b>	Yes
<b>Remote controls</b>	
• Radio frequency	433.42 MHz, < 10 mW
• Range in field of use	~30 m
• Storage quantity	16
<b>Possible connections:</b>	
• Output for orange light	Flashing , 24 V, 10 W maximum
• Lighting output	500 W max. with 230 V (halogen or incandescent only)
• Accessories supply output	24 Vdc / 15 W max.
• Backup battery input	Yes
• Photoelectric cell input	Yes
• Dry contact control input	Yes (does not work with battery or solar power)

# Spis treści

- Prezentacja elektronicznego układu sterowania	2	<b>3 Okablowanie akcesoriów</b>	<b>9</b>
<b>1 Wymiana modułu elektronicznego</b>	<b>3</b>	3.1 Fotokomórki	9
1.1 Montaż nowego modułu elektronicznego	3	3.2 Pomarańczowe światło	9
1.2 Okablowanie napędu	4	3.3 Okablowanie pozostałych akcesoriów	10
1.3 Podłączanie zasilania sieciowego 230 V	4	<b>4 Ustawienia zaawansowane</b>	<b>11</b>
1.4 Podłączanie elektronicznego układu sterowania do uziemienia	5	4.1 Otwarcie umożliwiające przejście pieszego	11
1.5 Odblokowanie napędu	5	4.2 Zamykanie automatyczne	12
1.6 Zablokowanie napędu	5	4.3 Prędkość przesuwania bramy	14
<b>2 Uruchomienie i standardowe użytkowanie</b>	<b>6</b>	<b>5 Programowanie pilotów zdalnego sterowania</b>	<b>16</b>
2.1 Włączenie zasilania instalacji	6	5.1 Dodawanie pilota zdalnego sterowania	16
2.2 Zapisywanie pilota zdalnego sterowania z 2 lub 4 przyciskami	6	5.2 Kasowanie pilotów zdalnego sterowania	16
2.3 Automatyczne przyuczenie toru przesuwania bramy	7	<b>6 Usuwanie usterek</b>	<b>17</b>
2.4 Ustawianie w tryb czuwania / wzbudzenia elektronicznego układu sterowania	8	6.1 Pomoc techniczna	17
2.5 Montaż pokrywy	8	6.2 Wymiana baterii pilota zdalnego sterowania	17
		6.3 Kasowanie ustawień	18
		6.4 Diagnostyka	19
		<b>7 Dane techniczne</b>	<b>20</b>



Instrukcja ta opisuje sposób wymiany modułu elektronicznego Państwa zespołu napędowego oraz sposób jego uruchomienia.

Nasza firma regularnie wprowadza udoskonalenia w naszych produktach (okablowanie, ustawienia, itp.).

Ten nowy układ elektroniczny może zatem różnić się od oryginalnego układu elektronicznego Państwa zespołu napędowego.

Z tego względu, **NALEŻY POSTĘPOWAĆ ŚCIŚLE WEDŁUG INSTRUKCJI DOSTARCZONEJ WRAZ Z NOWYM MODUŁEM ELEKTRONICZNYM.**

## ► Prezentacja elektronicznego układu sterowania

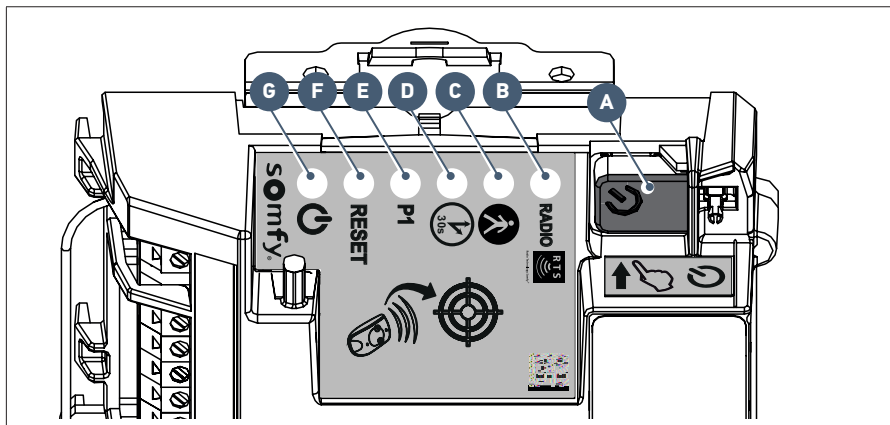

Oznaczenie	Nazwa	Funkcja
A	Przycisk	Uruchomienie automatycznego przyłączenia Wzbudzenie elektronicznego układu sterowania
B	Kontrolka <b>RADIO</b>	Zapala się za każdym razem, gdy elektroniczny układ sterowania otrzymuje polecenie drogą radiową
C	Kontrolka	Zapala się przy włączeniu/wyłączeniu trybu otwarcia umożliwiającego przejście pieszego
D	Kontrolka	Zapalona      funkcja automatycznego zamykania bramy jest włączona
		Zgaszona      funkcja automatycznego zamykania bramy nie jest włączona
		Miga            wybrano ustawienie "automatyczne zamykanie"
E	Kontrolka <b>P1</b>	Zapalona      brama działa w trybie dużej prędkości
		Zgaszona      brama działa w trybie standardowej prędkości
		Miga wolno      brama działa w trybie małej prędkości
		Miga            wybrano ustawienie "prędkość" bramy
F	Kontrolka <b>RESET</b>	Zapalona      kasowane są same ustawienia lub ustawienia i punkty sterowania radiowego
		Miga            wybrano funkcję kasowania ustawień i punktów sterowania radiowego
G	Kontrolka	Zapalona      napęd działa prawidłowo - elektroniczny układ sterowania jest wzbudzony
		Zgaszona      napęd działa prawidłowo - elektroniczny układ sterowania jest w stanie czuwania
		Miga            patrz diagnostyka strona 19

## 1.1 Montaż nowego modułu elektronicznego



Ze względów bezpieczeństwa czynności te należy wykonywać przy odłączonym zasilaniu.

1

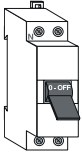

- Wyłączyć zasilanie instalacji.

2

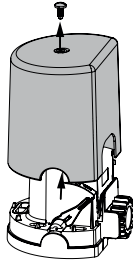

- Odkręcić i zdjąć pokrywę napędu.

3

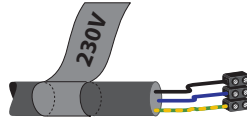

- Oznaczyć przewód zasilania 230V oraz przewody urządzeń zewnętrznych.



Przewody akcesoriów powinny pozostać zaizolowane (np. za pomocą kostek elektrycznych lub taśmy izolacyjnej), dopóki nie zostaną ponownie podłączone, aby uniknąć jakiegokolwiek ryzyka zwarcia.

4

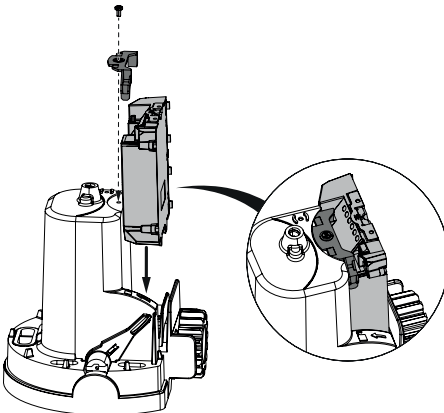

- Zamontować i dokręcić nowy moduł elektroniczny.

5

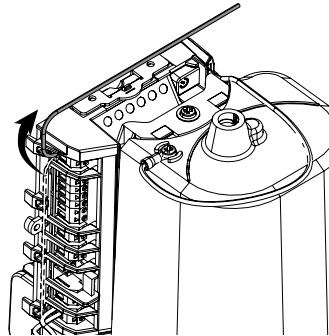

- Przypiąć antenę na pokrywę napędu.

## 1.2 Okablowanie napędu



- Ze względów bezpieczeństwa czynności te należy wykonywać przy odłączonym zasilaniu.
- Nie podłączać żadnego przewodu do zacisku M2.

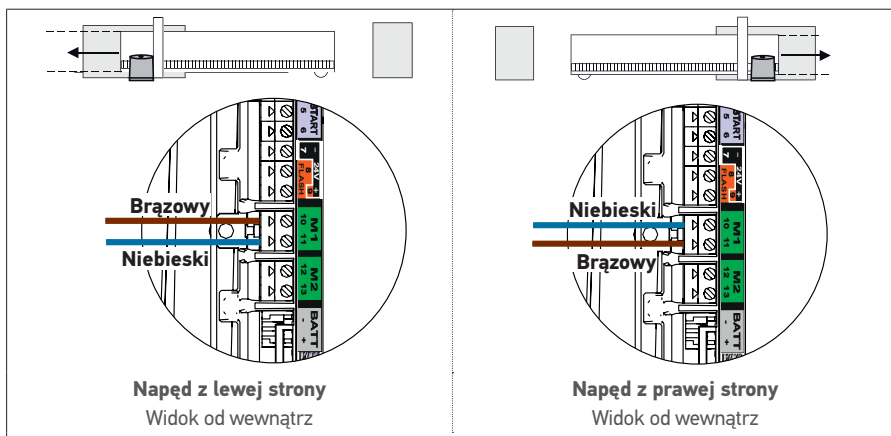

## 1.3 Podłączanie zasilania sieciowego 230 V



Ze względów bezpieczeństwa czynności te należy wykonywać przy odłączonym zasilaniu.

Podłączyć przewody jak wskazano w tabeli:

Kolor przewodu	Typ	Zacisk	Objaśnienia
Niebieski	Neutralny	17	
Brązowy / Czarny / Czerwony	Faza	16	
Żółty i zielony	Uziemienie		Wkręcić płaską podkładkę, końcówkę przewodu uziemienia zasilania oraz podkładkę ząbkowaną za pomocą śruby.

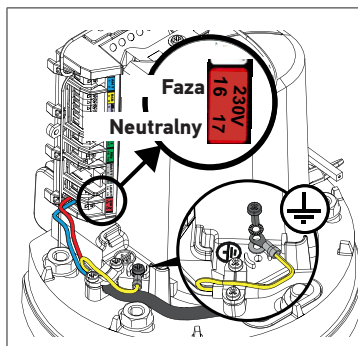

## 1.4 Podłączenie elektronicznego układu sterowania do uziemienia

1. Podłączyć dostarczony przewód uziemienia w górnej, prawej części elektronicznego układu sterowania.
2. Wkręcić płaską podkładkę, końcówkę przewodu uziemienia oraz podkładkę ząbkowaną za pomocą śruby w górnej części napędu.

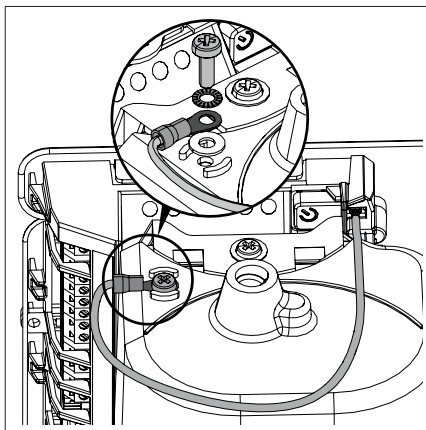

## 1.5 Odblokowanie napędu

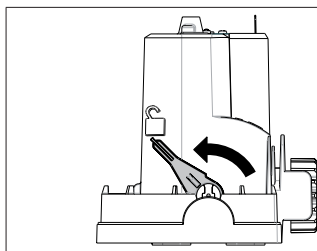

Ustawić dźwignię napędu w położeniu 

**Koło zębate jest zwolnione.  
Napęd jest odblokowany.**

## 1.6 Zablokowanie napędu



Nigdy nie blokować napędu, gdy brama jest w ruchu, gdyż może to spowodować uszkodzenie zespołu napędowego.

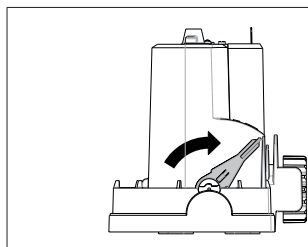

Popchnąć dźwignię napędu w stronę bramy.

**Napęd jest zablokowany.**

## 2 URUCHOMIENIE I STANDARDOWE UŻYTKOWANIE

### 2.1 Włączanie zasilania instalacji

1. Kontrolka  miga (2 razy).  
**Napęd znajduje się pod napięciem i w oczekiwaniu na automatyczne przyzuczenie.**
2. Jeśli kontrolka  nie zapala się lub liczba mignięć jest inna niż oczekiwana: patrz diagnostyka strona 19.

### 2.2 Zapisywanie pilota zdalnego sterowania z 2 lub 4 przyciskami

1

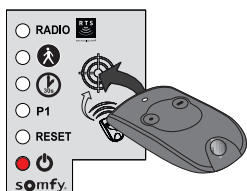

- Położyć pilota zdalnego sterowania, który ma być zaprogramowany na tarczy elektronicznego układu sterowania.

2

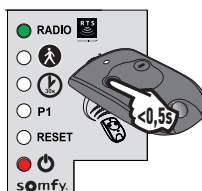

- Wcisnąć krótko przeznaczony do zaprogramowania przycisk pilota zdalnego sterowania. Kontrolka "RADIO" zapala się, po czym gaśnie, gdy przycisk pilota zostaje zwolniony.  
**Tryb całkowitego otwarcia został zaprogramowany w tym przycisku.**



## 2.3 Automacyjne przyzucenie toru przesuwania bramy

**Wstępne wymagania – Przed uruchomieniem automatycznego przyzucania należy sprawdzić, czy:**

- Instalacja jest pod napięciem: kontrolka  miga (2 razy).
- Brama znajduje się w połowie toru przesuwania.
- Napęd jest zablokowany.

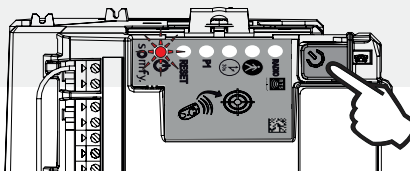

Nacisnąć na przycisk  elektronicznego układu sterowania.

- Brama otwiera się, zamyka się, otwiera się częściowo i zamyka się ponownie.
- Kontrolka  zapala się światłem stałym.

**Automatyczne przyzucenie zostało wykonane pomyślnie i napęd działa prawidłowo.**

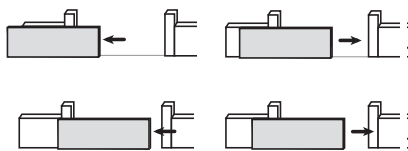

Jeśli kontrolka  miga (2 razy), należy ponownie wykonać automatyczne przyzucenie.

**Na koniec procesu automatycznego przyzucenia brama powinna być zamknięta.**



Jeśli brama jest otwarta, patrz ramka **WAŻNE** poniżej.



### **WAŻNE:**

**Jeśli brama jest otwarta na koniec procesu automatycznego przyzucenia:**

1. Wykasować ustawienia (patrz strona 18).
2. Wyłączyć zasilanie napędu.
3. Zamienić przewody podłączone do zacisków 10 i 11 (zielona etykieta M1) elektronicznego układu sterowania (patrz "Okablowanie napędu" strona 4).
4. Odblokować napęd.
5. Ustawić bramę w połowie toru przesuwania.
6. Zablokować napęd.
7. Włączyć zasilanie napędu.
8. Ponownie rozpocząć proces automatycznego przyzucenia.



Podczas automatycznego przyzucenia naciśnięcie na przycisk 1 pilota zdalnego sterowania lub na przycisk  elektronicznego układu sterowania powoduje zatrzymanie bramy i przyzucania.

## 2.4 Ustawianie w tryb czuwania / wzbudzenia elektronicznego układu sterowania



Po wykonaniu automatycznego przyłączenia, elektroniczny układ przechodzi automatycznie w stan czuwania po 5 minutach braku reakcji, aby zaoszczędzić energię.

W stanie czuwania, wszystkie kontrolki są zgaszone.

W celu sprawdzenia, czy napęd jest zasilany lub w celu sprawdzenia/zmiany ustawień, należy nacisnąć i przytrzymać przez 2 sekundy przycisk  aby wzbudzić elektroniczny układ.

## 2.5 Montaż pokrywy

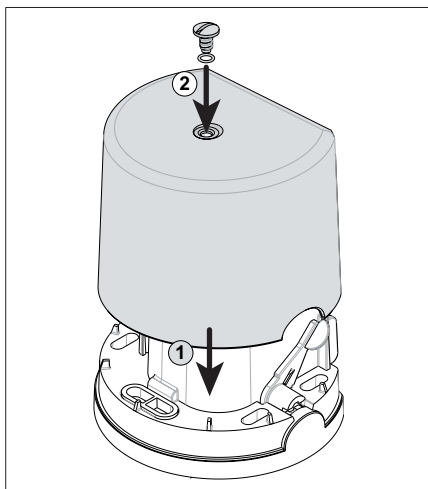

1. Umieścić pokrywę na napędzie.
2. Założyć uszczelkę, aby zapewnić szczelność napędu przy śrubie pokrywy.  
Dokręcić pokrywę.

### 3 OKABLOWANIE AKCESORIÓW



Ze względów bezpieczeństwa czynności te należy wykonywać przy odłączonym zasilaniu.



Zaleca się wykonywanie automatycznego przyłączenia toru przesuwania bramy przed podłączeniem akcesoriów (fotokomórki, pomarańczowe światło, itd.)

#### 3.1 Fotokomórki



Okablowanie drugiego zestawu fotokomórek nie jest możliwe do wykonania w przypadku tego zespołu napędowego.

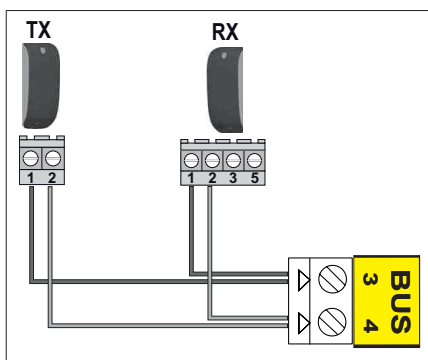

##### ► Montaż

Po podłączeniu przewodów do fotokomórek należy:

- włączyć zasilanie napędu,
- uruchomić tryb otwierania i zamykania bramy.

**Fotokomórki są rozpoznawane przez elektroniczny układ sterowania po zakończeniu tego ruchu.**

##### ► Działanie z wykorzystaniem fotokomórek

Jeżeli fotokomórki zostaną zastąpione podczas zamykania bramy, brama zatrzyma się i zacznie się ponownie otwierać.

##### ► W przypadku usunięcia fotokomórek

Po usunięciu fotokomórek, ponownie włączyć zasilanie napędu, a następnie wykonać procedurę "Wyłączenie trybu automatycznego zamykania - powrót do trybu standardowego działania" strona 13.



#### 3.2 Pomarańczowe światło



Żarówka MAXIMUM 10 W - 24 V - Użycie żarówki o mocy powyżej 10 W- 24 V może spowodować nieprawidłowe działanie zespołu napędowego.

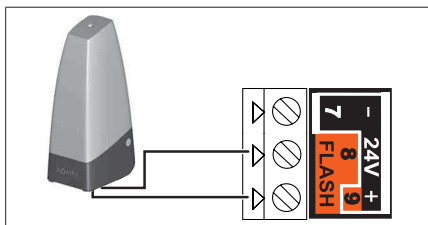

##### ► Działanie pomarańczowego światła

Pomarańczowe światło miga, gdy brama jest w ruchu.

### 3.3 Okablowanie pozostałych akcesoriów

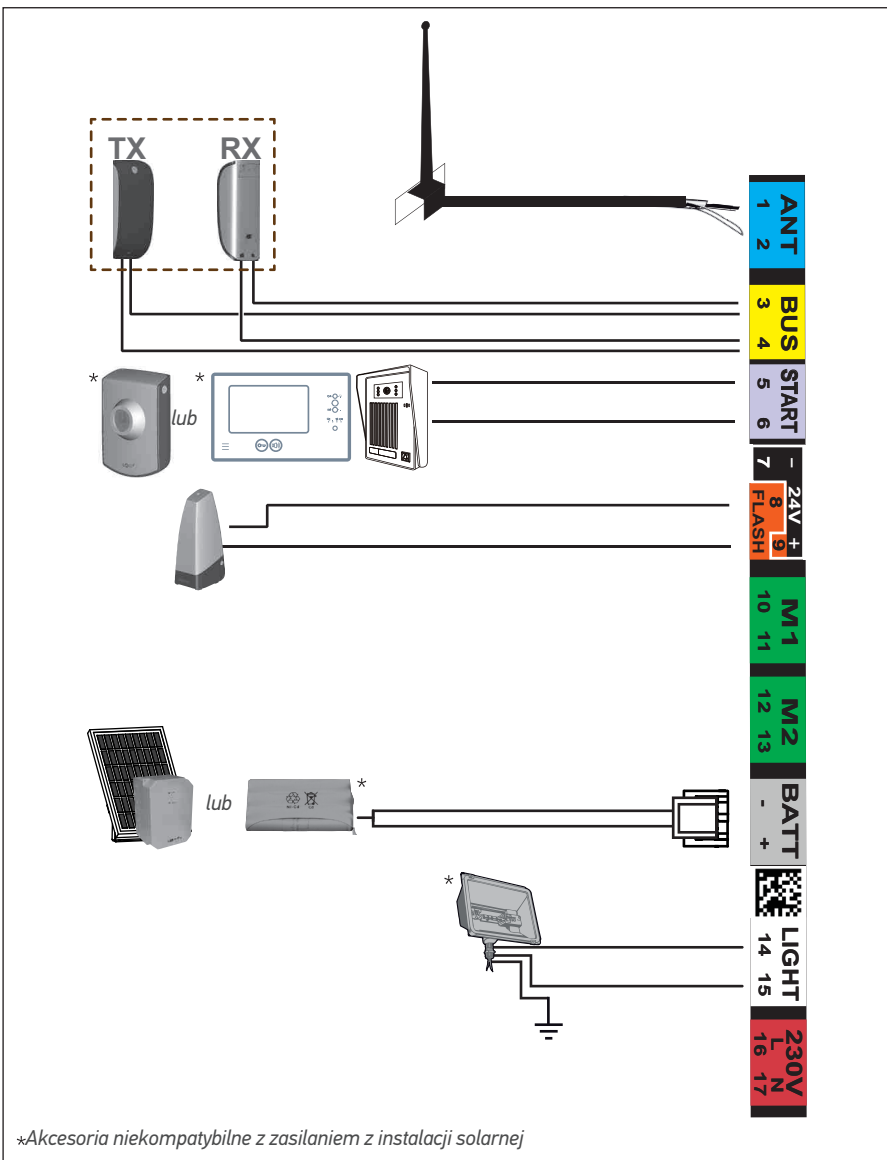

## 4 USTAWIENIA ZAAWANSOWANE

### 4.1 Otwarcie umożliwiające przejście pieszego

#### ► Działanie trybu otwarcia umożliwiającego przejście pieszego

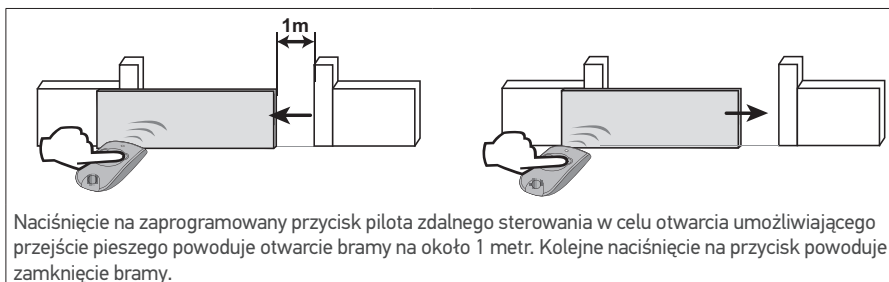

#### ► Włączanie trybu otwarcia umożliwiającego przejście pieszego



Przycisk 1 pilotów zdalnego sterowania z 2 lub 4 przyciskami nie może zostać zaprogramowany do sterowania trybem otwarcia bramy umożliwiającym przejście pieszego.

**1**

- Wcisnąć i przytrzymać przez 2 s przycisk elektronicznego układu sterowania. Kontrolka zapala się.

**2**

- Położyć pilota zdalnego sterowania na tarczy elektronicznego układu sterowania.

**3**

- Wcisnąć **przycisk 2** pilota zdalnego sterowania. Kontrolki **RADIO** i zapalają się, po czym gasną. Tryb otwarcia umożliwiającego przejście pieszego zostaje aktywowany w tym przycisku.



Oddalić się od elektronicznego układu sterowania, aby przetestować tryb otwarcia umożliwiającego przejście pieszego.

#### ► Wyłączanie trybu otwarcia umożliwiającego przejście pieszego

Powtórzyć procedurę "Włączanie trybu otwarcia umożliwiającego przejście pieszego" za pomocą przycisku, dla którego tryb otwarcia umożliwiającego przejście pieszego powinien być wyłączony.

**Kontrolka** **zapala się, a następnie gasnie. Tryb otwarcia umożliwiającego przejście pieszego zostaje aktywowany w tym przycisku.**

## 4.2 Zamykanie automatyczne

### ► Sposób działania automatycznego zamykania

Wcisnąć przycisk 1 pilota zdalnego sterowania, aby otworzyć bramę.

**Brama zamyka się po 30 sekundach lub po 5 sekundach w przypadku wykrycia przejścia przez fotokomórki.**

Automatyczne zamknięcie bramy może zostać przerwane poprzez wciśnięcie przycisku 1 pilota zdalnego sterowania. W celu zamknięcia bramy należy ponownie wcisnąć przycisk 1 pilota zdalnego sterowania.

### ► Włączanie automatycznego zamykania



Funkcja automatycznego zamykania może być włączona tylko jeśli fotokomórki są podłączone i rozpoznane przez elektroniczny układ sterowania napędu.

**1**

- Wcisnąć i przytrzymać przez 2 s przycisk elektronicznego układu sterowania.  
**Kontrolka zapala się.**

**2**

- Położyć pilota zdalnego sterowania na tarczy elektronicznego układu sterowania.

**3**

- Przytrzymać wciśnięty przycisk 1 pilota zdalnego sterowania do momentu, aż kontrolka zacznie migać.

**4**

- Przytrzymać wciśnięty przycisk 2 pilota zdalnego sterowania do momentu, aż kontrolka zgaśnie, a następnie zaświeci się światłem stałym.

**5**

- Po zwolnieniu przycisku 2, kontrolka miga, należy nacisnąć 3-krotnie na przycisk 1 pilota zdalnego sterowania

**6**

- Przytrzymać wciśnięty przycisk 1 pilota zdalnego sterowania do momentu, aż kontrolka zacznie migać 3-krotnie.



**7**

- Kontrolka pozostaje zapalona.  
**Włączona jest funkcja automatycznego zamykania.**

## ► Wyłączenie trybu automatycznego zamykania - powrót do trybu standardowego działania

**1**



- Wcisnąć i przytrzymać przez 2 s przycisk  elektronicznego układu sterowania.  
**Kontrolka  zapala się.**

**2**

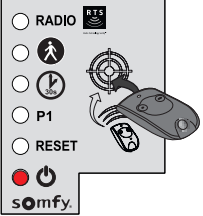

- Położyć pilota zdalnego sterowania na tarczy elektronicznego układu sterowania.

**3**

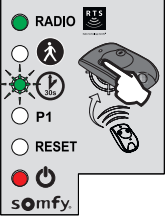

- Przytrzymać wciśnięty **przycisk 1** pilota zdalnego sterowania do momentu, aż kontrolka  zacznie migać.

**4**

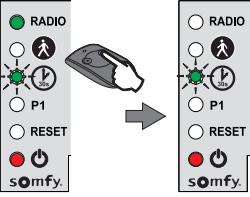

- Wcisnąć **przycisk 2** pilota zdalnego sterowania.  
**Kontrolka  miga.**

**5**

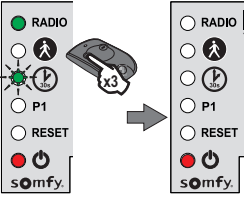

- Wcisnąć 3 razy **przycisk 1** pilota zdalnego sterowania.

**6**

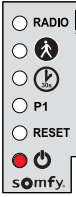

Kontrolka  jest zgaszona.  
**Funkcja automatycznego zamykania jest wyłączona.**

### 4.3 Prędkość przesuwania bramy

Domyślnie brama działa w trybie standardowej prędkości.



**NIEBEZPIECZEŃSTWO** Jakakolwiek zmiana prędkości bramy powinna być wykonywana przez instalatora specjalizującego się w zakresie urządzeń mechanicznych i automatyki w budynkach mieszkalnych. Wszelkie modyfikacje, które nie są zgodne z powyższymi instrukcjami stanowią zagrożenie dla osób i mienia.

#### ► Zakres zastosowania

Ustawić prędkość przesuwania bramy zgodnie z poniższą tabelą:

Masa bramy	Duża prędkość	Prędkość standardowa	Prędkość wolna
0 do <100 kg	✓ + listwa czujnikowa*	✓	✓
100 do <200 kg	✓ + listwa czujnikowa*	✓	✓
200 do <300 kg	✓ + listwa czujnikowa*	✓ + listwa czujnikowa*	✓
300 do <400 kg	✗	✓ + listwa czujnikowa*	✓
400 do <500 kg	✗	✗	✓ + listwa czujnikowa*
500 do <600 kg	✗	✗	✓ + listwa czujnikowa*

\*Montaż pasywnej listwy czujnikowej (nr kat. 9014597) na bramie jest obowiązkowy.



**OSTRZEŻENIE** Jeżeli parametr prędkości zostanie zmieniony, instalator musi koniecznie sprawdzić, czy system wykrywania przeszkód jest zgodny z załącznikiem A normy EN 12 453. Nieprzestrzeganie tego zalecenia mogłoby spowodować poważne obrażenia ciała, na przykład przygniecenie przez bramę.

#### ► Ustawianie trybu dużej lub małej prędkości

**1**

**2**

**3**

**4**

**5**

- Wcisnąć i przytrzymać przez 2 s przycisk elektronicznego układu sterowania. **Kontrolka** zapala się.

- Położyć pilota zdalnego sterowania na tarczy elektronicznego układu sterowania.

- Przytrzymać wciśnięty przycisk 1 pilota zdalnego sterowania do momentu, aż kontrolka zacznie migać.

- Wcisnąć jeden raz przycisk 1 pilota zdalnego sterowania.

**Kontrolka P1 miga.**



### W celu ustawienia trybu małej prędkości

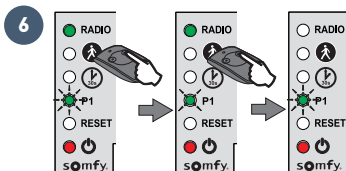

- Przytrzymać wciśnięty **przycisk 2** do momentu, aż kontrolka **P1** zacznie powoli migać.  
**Wybrany został tryb małej prędkości.**

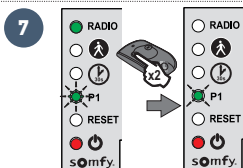

- Wcisnąć 2 razy **przycisk 1** pilota zdalnego sterowania. Kontrolka **P1** miga powoli.  
**Wybrany został tryb małej prędkości.**

### W celu ustawienia trybu dużej prędkości

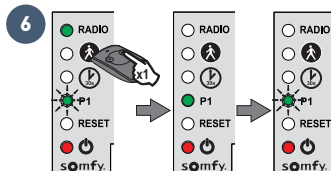

- Wcisnąć jeden raz **przycisk 2**, kontrolka **P1** świeci światłem stałym przez 5 sekund po czym zaczyna migać.  
**Wybrany został tryb dużej prędkości.**

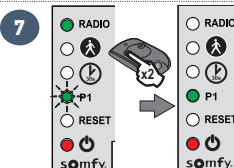

- Wcisnąć 2 razy **przycisk 1** pilota zdalnego sterowania. Kontrolka **P1** pozostaje zapalona  
**Wybrany został tryb dużej prędkości.**

### ► Powrót do prędkości standardowej

1



- Wcisnąć i przytrzymać przez 2 s przycisk elektronicznego układu sterowania.  
**Kontrolka zapala się.**

2

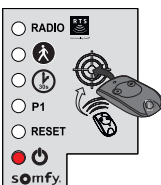

- Położyć pilota zdalnego sterowania na tarczy elektronicznego układu sterowania.

3

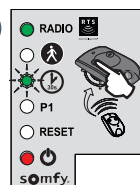

- Przytrzymać wciśnięty **przycisk 1** pilota zdalnego sterowania do momentu, aż kontrolka zacznie migać.

4

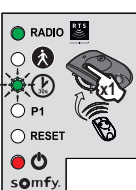

- Wcisnąć jeden raz **przycisk 1** pilota zdalnego sterowania.  
**Kontrolka P1 miga.**

5

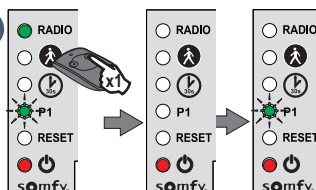

- Wcisnąć jeden raz **przycisk 2** pilota zdalnego sterowania.  
**Kontrolka P1 gaśnie na 5 sekund następnie miga.**

6

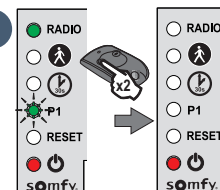



- Wcisnąć 2 razy **przycisk 1** pilota zdalnego sterowania. Kontrolka **P1** jest zgaszona  
**Wybrano tryb prędkości standardowej.**

## 5 PROGRAMOWANIE PILOTÓW ZDALNEGO STEROWANIA

### 5.1 Dodawanie pilota zdalnego sterowania

**1**



- Wcisnąć i przytrzymać przez 2 s przycisk  elektronicznego układu sterowania. **Kontrolka  zapala się.**

**2**

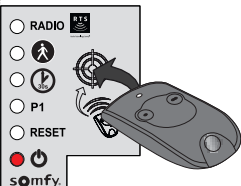

- Położyć pilota zdalnego sterowania, który ma być zaprogramowany na tarczy elektronicznego układu sterowania.

**3**

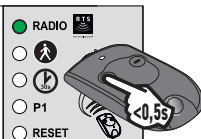

- Wcisnąć krótko przeznaczony do zaprogramowania przycisk pilota zdalnego sterowania. Kontrolka "RADIO" zapala się, po czym gaśnie, gdy przycisk pilota zostaje zwolniony. **Tryb całkowitego otwarcia został zaprogramowany w tym przycisku.**

### 5.2 Kasowanie pilotów zdalnego sterowania

Patrz "Kasowanie ustawień" strona 18.

## 6 USUWANIE USTEREK



Podczas czyszczenia, wykonywania czynności konserwacyjnych i wymiany części, zespół napędowy musi być odłączony od źródła zasilania.

### 6.1 Pomoc techniczna

Jeśli usterka nadal występuje lub w przypadku innego problemu lub pytań dotyczących zespołu napędowego, prosimy odwiedzić stronę: [www.somfy.com](http://www.somfy.com)

### 6.2 Wymiana baterii pilota zdalnego sterowania









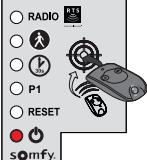
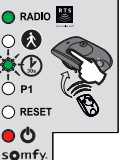

<p><b>1</b></p> <ul style="list-style-type: none"> <li>Wyjąć zatrzask pilota zdalnego sterowania.</li> </ul>	<p><b>2</b></p> <ul style="list-style-type: none"> <li>Włożyć śrubokręt w szczelinę i podnieść pokrywę.</li> </ul>	<p><b>3</b></p> <ul style="list-style-type: none"> <li>Wyjąć baterię przy pomocy śrubokręta.</li> </ul>	<p><b>4</b></p> <ul style="list-style-type: none"> <li>Wymienić baterię (3 V CR 2430).</li> </ul>
--	--	---	---

## 6.3 Kasowanie ustawień

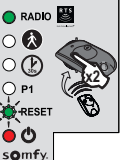

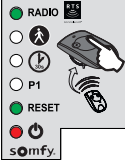
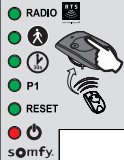
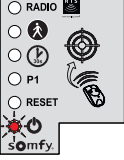
### W jakim przypadku należy wykasować ustawienia?

- Po **automatycznym przyczeniu**, w przypadku zmiany położenia ogranicznika otwarcia, w przypadku zmiany okablowania napędu lub w przypadku dodania listwy czujnikowej na bramy.
- W przypadku **ponownego przypadkowego otwarcia bramy** w wyniku standardowego użycia bramy.

<p><b>1</b></p>  <ul style="list-style-type: none"> <li>• Wcisnąć i przytrzymać przez 2 s przycisk  elektronicznego układu sterowania. <b>Kontrolka  zapala się.</b></li> </ul>	<p><b>2</b></p>  <ul style="list-style-type: none"> <li>• Umieścić zaprogramowany pilot zdalnego sterowania na tarczy.</li> </ul>	<p><b>3</b></p>  <ul style="list-style-type: none"> <li>• Przytrzymać wciśnięty <b>przycisk 1</b> pilota zdalnego sterowania do momentu, aż kontrolka  zacznie migać.</li> </ul>	<p><b>4</b></p>  <ul style="list-style-type: none"> <li>• Wcisnąć 2 razy <b>przycisk 1</b> pilota zdalnego sterowania.</li> </ul>	<p><b>5</b></p>  <p><b>Kontrolka "RESET" miga.</b></p>
<p><b>W celu wykasowania ustawień*</b></p>		<p><b>W celu wykasowania ustawień* i pilotów zdalnego sterowania/punktów sterowania zapisanych w pamięci</b></p>		
<p><b>6</b></p>  <ul style="list-style-type: none"> <li>• Przytrzymać wciśnięty <b>przycisk 2</b> pilota zdalnego sterowania do momentu, aż kontrolka "RESET" zapali się.</li> </ul>		<p><b>6</b></p>  <ul style="list-style-type: none"> <li>• Przytrzymać wciśnięty <b>przycisk 2</b> pilota zdalnego sterowania do momentu, aż <b>wszystkie kontrolki</b> zapalą się.</li> </ul>		
<p><b>7</b></p> 		<p><b>Kontrolka  miga 2-krotnie (patrz 15 w celu uruchomienia automatycznego przyczenia).</b></p>		

\*Tor przesuwania bramy, dezaktywacja ustawień, ...

## 6.4 Diagnostyka

Diagnostyka		Usuwanie usterek
<b>Napęd nie reaguje na polecenia z pilota zdalnego sterowania</b>	Ograniczony zasięg działania pilota	<ul style="list-style-type: none"> <li>• Sprawdzić baterię pilota ("Wymiana baterii pilota" - patrz strona 17).</li> <li>• Sprawdzić antenę modułu elektronicznego (przewody, położenie - patrz strona 3).</li> <li>• Sprawdzić, czy żaden element zewnętrzny nie powoduje zakłóceń w przepływie fal radiowych (słup elektryczny, mur zbrojony itd.). W takim przypadku należy przewidzieć antenę niezależną.</li> </ul>
	Niezapisany w pamięci pilot zdalnego sterowania	Zapisać w pamięci pilota (patrz strona 16).
	Napęd odblokowany	Zablokować napęd.
<b>Kontrolka  modułu elektronicznego jest zgaszona</b>	Elektroniczny układ sterowania jest w trybie czuwania	Wcisnąć na 2 sekundy  , aby wzbudzić elektroniczny układ sterowania.
	Elektroniczny układ sterowania nie jest zasilany	<ul style="list-style-type: none"> <li>• Sprawdzić zasilanie sieciowe.</li> <li>• Sprawdzić przewód zasilający.</li> </ul>
<b>Kontrolka  modułu elektronicznego miga:</b>		
1 mignięcie	Działanie z zasilaniem przez zapasowy akumulator	Sprawdzić zasilanie sieciowe.
2 mignięcia	Napęd w trybie oczekiwania na przyuczenie toru przesuwania bramy	Rozpocząć od nowa procedurę automatycznego przyuczenia (patrz strona 7).
3 mignięcia	Uszkodzone fotokomórki	<ul style="list-style-type: none"> <li>• Sprawdzić, czy między fotokomórkami nie ma przeszkody.</li> <li>• Sprawdzić ustawienie fotokomórek.</li> <li>• Sprawdzić przewody fotokomórek (patrz strona 9).</li> <li>• Jeśli fotokomórki zostały celowo odłączone, wykonać procedurę "Wyłączenie trybu automatycznego zamykania - powrót do trybu standardowego działania" strona 13.</li> </ul>
4 mignięcia	Zwarcie w "START" modułu elektronicznego (zaciski 5-6)	Sprawdzić akcesoria podłączone do "START" modułu elektronicznego.
5 mignięć	Włączone zabezpieczenie termiczne napędu	Pozostawić napęd do ostygnięcia przez kilkadziesiąt minut.
6 mignięć	Zwarcie w "BUS" modułu elektronicznego (zaciski 3-4)	Sprawdzić akcesoria podłączone do "BUS" modułu elektronicznego.
	Zwarcie w "24 V" modułu elektronicznego (zaciski 7-9)	Sprawdzić akcesoria podłączone do "24 V" modułu elektronicznego.
	Zwarcie w obrębie "pomarańczowego światła" modułu elektronicznego (zaciski 8-9)	Sprawdzić przewody pomarańczowego światła (patrz strona 9).
	Zwarcie w obrębie napędu	Sprawdzić przewody napędu (patrz strona 4).
7 mignięć	Usterka elektroniczna	Skontaktować się z działem pomocy technicznej Somfy.

## 7 DANE TECHNICZNE

<b>Zasilanie</b>	230 V-50 Hz / 24 V (w trybie zasilania energią słoneczną)
<b>Typ napędu</b>	24 V
<b>Moc napędu</b>	120 W
<b>Maksymalne zużycie energii (z oświetleniem strefy)</b>	600 W
<b>Zużycie energii w trybie czuwania</b>	3,5 W
<b>Maksymalna, dzienna ilość cykli pracy</b>	20 cykli / dziennie 10 cykli / dziennie w trybie zasilania energią słoneczną
<b>Czas otwierania</b>	16 s w przypadku bramy 150 kg/3m
<b>Automatyczne wykrywanie przeszkody</b>	Zgodnie z normą EN 12 453
<b>Temperatura działania</b>	-20°C do +60°C
<b>Ostona termiczna</b>	Tak
<b>Stopień ochrony</b>	IP 44
<b>Wbudowany odbiornik fal radiowych</b>	Tak
<b>Piloty zdalnego sterowania</b>	
• Częstotliwość radiowa	433,42 MHz, < 10 mW
• Zasięg użytkowania	~30 m
• Ilość ustawień pamięci	16
<b>Możliwe połączenia:</b>	
• Wyjście pomarańczowego światła	Miganie, maksymalnie 24 V, 10 W
• Wyjście oświetlenia	maksymalnie 500 W przy 230 V (wyłącznie halogen lub żarówka)
• Wyjście zasilania akcesoriów	maks. 24 Vdc / 15 W
• Wejście zapasowego akumulatora	Tak
• Wejście fotokomórek	Tak
• Wejście sterowania typu suchy styk	Tak (nie działa w przypadku zasilania energią słoneczną lub akumulatorem)



## Somfy France

0 820 055 055 (0,15€ la minute)

Forum d'entraide : [forum.somfy.fr](http://forum.somfy.fr)

## Somfy Gmbh

07472 / 930 - 495

[www.somfy.de](http://www.somfy.de)

## Somfy LLC Russia

8 (800) 555-60-70

[www.somfy.ru/diy](http://www.somfy.ru/diy)

## Somfy Nederland B.V.

023 56 23 752

[www.somfy.nl](http://www.somfy.nl)

## Somfy Belux NV.

02 712 07 70

[www.somfy.be](http://www.somfy.be)

## Somfy Ltd.

(+44) 0113 391 3030

[www.somfy.co.uk](http://www.somfy.co.uk)

## Somfy Sp. z o.o

810377199

[www.somfy.pl](http://www.somfy.pl)

## Somfy España SA

900 20 68 68

[www.somfy.es](http://www.somfy.es)

## Somfy Portugal

808100153

[www.somfy.pt](http://www.somfy.pt)

## Somfy Hellas SA

211 6000 222

[www.somfy.gr](http://www.somfy.gr)

## Somfy Italia SRL

800827151

[www.somfy.it](http://www.somfy.it)



## Somfy SAS

50 avenue du Nouveau Monde  
BP 152 - 74307 Cluses Cedex  
France

[www.somfy.com](http://www.somfy.com)

