

Fiche technique | Référence: 2004-911/1000-541

Fiche à fusible; avec languette; pour cartouches type G 5 x 20 mm; avec voyant lumineux; 12 - 30 V; Largeur 6,1 mm; gris

www.wago.com/2004-911/1000-541

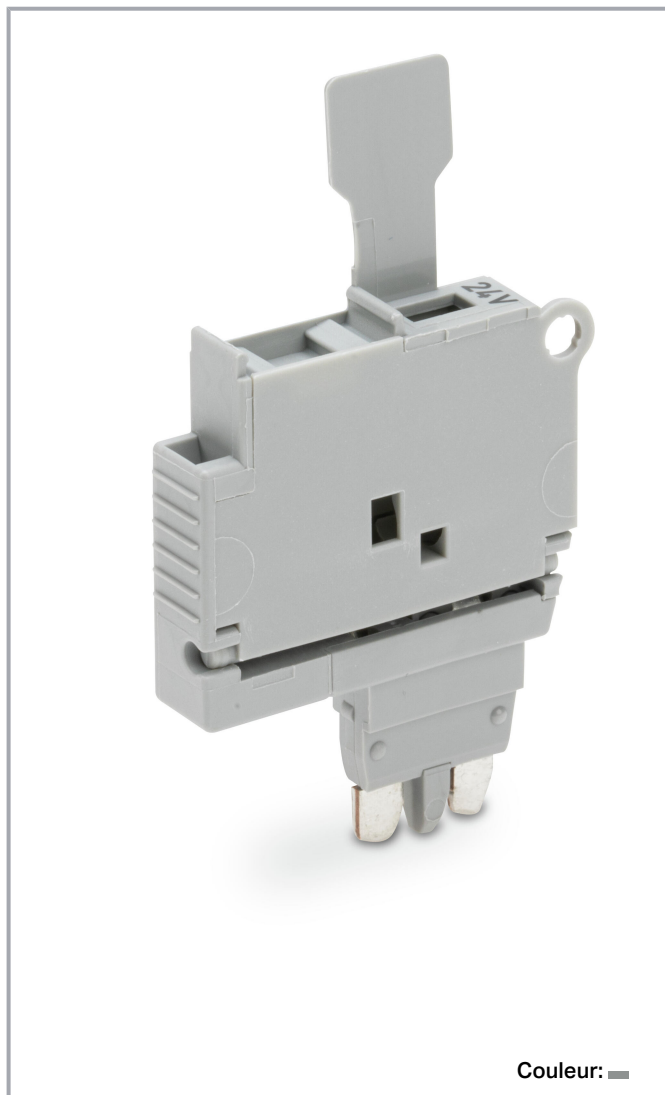

Couleur: ■

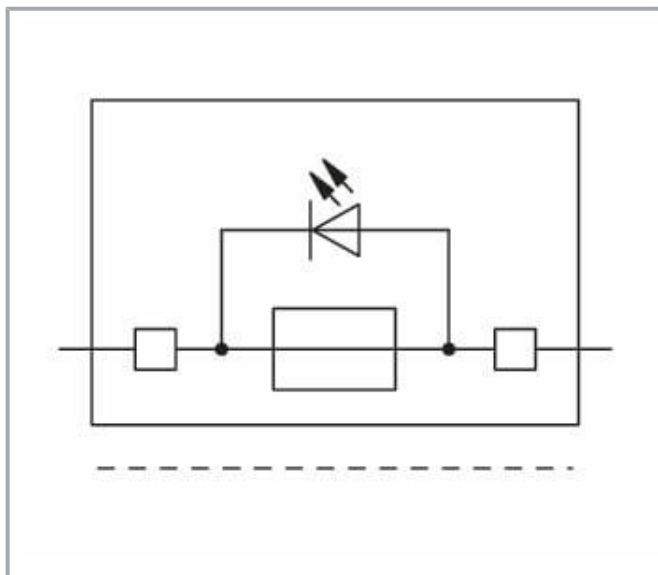

Données

Données électriques

Données de référence selon CEI/EN

Remarque Données de référence

Electrical ratings are given by the fuse and blown fuse indication.

Sous réserve de modifications. Veuillez tenir compte de la documentation du produit !

WAGO Contact SAS

Paris Nord 2 - 83 rue des Chardonnerets

93290 Tremblay-en-France | BP 55065

95947 Roissy CDG Cedex

Tél. : 0033/ 1/ 48172590 | Fax : 01 48 63 25 20 | E-mail : info-fr@wago.com

Avez-vous des questions sur nos produits ?

Nous nous tenons volontiers à votre disposition au +49 (571) 887-44222.



Tension de référence (III / 3)	250 V
Courant de référence	6,3 A
Remarque Courant de référence	Leakage current in case of a blown fuse: LED 2.2 mA (at 24 V operating voltage)
Indication de l'état de fonctionnement	12 ... 30 V

Données de référence selon CEI/EN

Données de référence selon 2	IEC/EN 60947-7-3
Tension de référence (III / 3) 2	30 V
Tension assignée de tenue aux chocs (III / 3) 2	0,8 kV

Power loss

Remarque Puissance dissipée max. $P_{v \max}$	When selecting glass cartridge fuses, make sure that the maximum power loss listed below is not exceeded. The power loss is determined according to IEC or EN 60947-7-3/VDE 0611-6 at 23°C. The temperature rise of the terminal block must be checked according to their application and mounting. Higher ambient temperatures represent an additional impact on miniature fuses. Therefore, in such applications, the rated current must be reduced if necessary. More details are available from the manufacturers.
---	--

General

Forme fusible	Cylindrical fuse; 5 x 20 mm
---------------	-----------------------------

Données géométriques

Largeur	6,1 mm / 0.24 inch
---------	--------------------

Données mécaniques

Niveau de repérage	Marquage central
--------------------	------------------

Données du matériau

Note (material data)	Information on material specifications can be found here
Couleur	gris
Groupe du matériau isolant	I
Matière isolante	Polyamide 66 (PA 66)
Classe d'inflammabilité selon UL94	V0

Sous réserve de modifications. Veuillez tenir compte de la documentation du produit !

WAGO Contact SAS
Paris Nord 2 - 83 rue des Chardonnerets
93290 Tremblay-en-France | BP 55065
95947 Roissy CDG Cedex
Tél. : 0033/ 1/ 48172590 | Fax : 01 48 63 25 20 | E-mail : info-fr@wago.com

Avez-vous des questions sur nos produits ?
Nous nous tenons volontiers à votre disposition au +49 (571) 887-44222.

Charge calorifique	0,063 MJ
Poids	4,2 g

Conditions d'environnement



Température ambiante (fonctionnement)	-35 ... +75 °C
Température d'utilisation continue	-60 ... +105 °C

Données commerciales

Groupe de produits	22 (TOPJOB S)
eCl@ss 10.0	27-14-11-49
eCl@ss 9.0	27-14-11-49
ETIM 8.0	EC002018
ETIM 7.0	EC002018
Unité d'emb. (SUE)	50 pce(s)
Type d'emballage	Carton
Pays d'origine	DE
GTIN	4045454783150
Numéro du tarif douanier	85366990990

Approbations / certificats

Homologations générales

Logo	Approbation	Norme	Nom du certificat
	CCA DEKRA Certification B.V.	EN 60947	71- 120369
	CCA DEKRA Certification B.V.	EN 60947	NTR NL 7892
	UL Underwriters Laboratories Inc.	UL 1059	E45172

Déclarations de conformité et de fabricant

Logo	Approbation	Norme	Nom du certificat
	Railway	-	Railway

Sous réserve de modifications. Veuillez tenir compte de la documentation du produit !

WAGO Contact SAS
Paris Nord 2 - 83 rue des Chardonnerets
93290 Tremblay-en-France | BP 55065
95947 Roissy CDG Cedex
Tél. : 0033/ 1/ 48172590 | Fax : 01 48 63 25 20 | E-mail : info-fr@wago.com

Avez-vous des questions sur nos produits ?
Nous nous tenons volontiers à votre disposition au +49 (571) 887-44222.



WAGO GmbH & Co. KG

Ready

Accessoires optionnels

Contact de pontage

Contact de pontage

**Réf.: 281-503**

Pontage de court-circuit; pour porte-fusible; couleurs argent

www.wago.com/281-503

Bornes

Borne de base pour modules et connecteurs

**Réf.: 2002-2941**Borne sectionnable double à deux étages; L/L; Pour rail 35 x 15 et 35 x 7,5; 2,5 mm²; Push-in CAGE CLAMP®; 2,50 mm²; griswww.wago.com/2002-2941**Réf.: 2002-1961**Borne de base pour 2 conducteurs; avec pontage horizontal additionnel; Pour rail 35 x 15 et 35 x 7,5; 2,5 mm²; Push-in CAGE CLAMP®; 2,50 mm²; griswww.wago.com/2002-1961**Réf.: 2002-1761**Borne de base pour 3 conducteurs; Pour rail 35 x 15 et 35 x 7,5; 2,5 mm²; Push-in CAGE CLAMP®; 2,50 mm²; griswww.wago.com/2002-1761**Réf.: 2002-1861**Borne de base pour 4 conducteurs; Pour rail 35 x 15 et 35 x 7,5; 2,5 mm²; Push-in CAGE CLAMP®; 2,50 mm²; griswww.wago.com/2002-1861**Réf.: 2002-1662**Borne de base pour 2 conducteurs; Pour rail 35 x 15 et 35 x 7,5; 2,5 mm²; Push-in CAGE CLAMP®; 2,50 mm²; orangewww.wago.com/2002-1662**Réf.: 2202-1861**Borne de base pour 4 conducteurs; avec poussoir; Pour rail 35 x 15 et 35 x 7,5; 2,5 mm²; Push-in CAGE CLAMP®; 2,50 mm²; griswww.wago.com/2202-1861**Réf.: 2202-1661**Borne de base pour 2 conducteurs; avec poussoir; Pour rail 35 x 15 et 35 x 7,5; 2,5 mm²; Push-in CAGE CLAMP®; 2,50 mm²; griswww.wago.com/2202-1661**Réf.: 2202-1761**Borne de base pour 3 conducteurs; avec poussoir; Pour rail 35 x 15 et 35 x 7,5; 2,5 mm²; Push-in CAGE CLAMP®; 2,50 mm²; griswww.wago.com/2202-1761**Réf.: 2202-1961**Borne de base pour 2 conducteurs; avec poussoir; avec pontage horizontal additionnel; Pour rail 35 x 15 et 35 x 7,5; 2,5 mm²; Push-in CAGE CLAMP®; 2,50 mm²; griswww.wago.com/2202-1961





Sous réserve de modifications. Veuillez tenir compte de la documentation du produit !

WAGO Contact SAS
Paris Nord 2 - 83 rue des Chardonnerets
93290 Tremblay-en-France | BP 55065
95947 Roissy CDG Cedex
Tél. : 0033/ 1/ 48172590 | Fax : 01 48 63 25 20 | E-mail : info-fr@wago.com



Avez-vous des questions sur nos produits ?

Nous nous tenons volontiers à votre disposition au +49 (571) 887-44222.

Borne à étages

	Réf.: 2003-6660 Borne à étages; avec ouverture de manipulation; 2,5 mm ² ; Borne de base sans sectionneur; P1/P2/PE; Étage marron; centre noir; Premier étage vert-jaune; Push-in CAGE CLAMP®; 2,50 mm ² ; gris	www.wago.com/2003-6660
	Réf.: 2003-6640 Borne à étages; avec ouverture de manipulation; 2,5 mm ² ; Borne de base sans sectionneur; N/L/PE; Push-in CAGE CLAMP®; 2,50 mm ² ; gris	www.wago.com/2003-6640
	Réf.: 2003-6643 Borne à étages; avec ouverture de manipulation; 2,5 mm ² ; Borne de base sans sectionneur; P2/P1/PE; Étage supérieur noir; Milieu marron; Premier étage vert-jaune; Push-in CAGE CLAMP®; 2,50 mm ² ; gris	www.wago.com/2003-6643
	Réf.: 2003-6661 Borne à étages; avec ouverture de manipulation; 2,5 mm ² ; Borne de base sans sectionneur; L/N/PE; Push-in CAGE CLAMP®; 2,50 mm ² ; gris	www.wago.com/2003-6661
	Réf.: 2003-6662 Borne à étages; avec ouverture de manipulation; 2,5 mm ² ; Borne de base sans sectionneur; L/L/PE; Premier étage vert-jaune; Push-in CAGE CLAMP®; 2,50 mm ² ; gris	www.wago.com/2003-6662

Borne de base

	Réf.: 2002-2961 Borne de base à 2 étages; L/L; Pour rail 35 x 15 et 35 x 7,5; 2,5 mm ² ; Push-in CAGE CLAMP®; 2,50 mm ² ; gris	www.wago.com/2002-2961
	Réf.: 2002-2963 Borne de base à 2 étages; L/N; Pour rail 35 x 15 et 35 x 7,5; 2,5 mm ² ; Push-in CAGE CLAMP®; 2,50 mm ² ; gris	www.wago.com/2002-2963

Matériel de repérage

Bandes de repérage

	Réf.: 2009-110 Bandes de marquage; pour Smart Printer; sur rouleau; non extensible; vierge; encliquetable; blanc	www.wago.com/2009-110
--	--	--

Étiquette de marquage

	Réf.: 2009-115/000-002 WMB-Inline; pour Smart Printer; 1500 pièces sur rouleau; extensible 5 - 5,2 MM; vierge; encliquetable; jaune	www.wago.com/2009-115/000-002
	Réf.: 2009-115/000-007 WMB-Inline; pour Smart Printer; 1500 pièces sur rouleau; extensible 5 - 5,2 MM; vierge; encliquetable; gris	www.wago.com/2009-115/000-007
	Réf.: 2009-115/000-017 WMB-Inline; pour Smart Printer; 1500 pièces sur rouleau; extensible 5 - 5,2 MM; vierge; encliquetable; vert clair	www.wago.com/2009-115/000-017
	Réf.: 2009-115/000-023 WMB-Inline; pour Smart Printer; 1500 pièces sur rouleau; extensible 5 - 5,2 MM; vierge; encliquetable; vert	www.wago.com/2009-115/000-023
	Réf.: 2009-115/000-024 WMB-Inline; pour Smart Printer; 1500 pièces sur rouleau; extensible 5 - 5,2 MM; vierge; encliquetable; violet	www.wago.com/2009-115/000-024

Sous réserve de modifications. Veuillez tenir compte de la documentation du produit !



Réf.: 2009-115

WMB-Inline; pour Smart Printer; 1500 pièces sur rouleau; extensible 5 - 5,2 MM; vierge; encliquetable; blanc

www.wago.com/2009-115

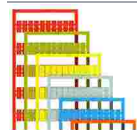

Réf.: 793-5501/000-007

Carte de repérage WMB; en carte; largeur des bornes 5 - 17,5 mm; extensible 5 - 5,2 MM; vierge; encliquetable; gris

www.wago.com/793-5501/000-007



Réf.: 793-5501/000-012

Carte de repérage WMB; en carte; largeur des bornes 5 - 17,5 mm; extensible 5 - 5,2 MM; vierge; encliquetable; orange

www.wago.com/793-5501/000-012

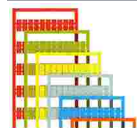

Réf.: 793-5501/000-017

Carte de repérage WMB; en carte; largeur des bornes 5 - 17,5 mm; extensible 5 - 5,2 MM; vierge; encliquetable; vert clair

www.wago.com/793-5501/000-017



Réf.: 793-5501/000-023

Carte de repérage WMB; en carte; largeur des bornes 5 - 17,5 mm; extensible 5 - 5,2 MM; vierge; encliquetable; vert

www.wago.com/793-5501/000-023



Réf.: 793-5501/000-024

Carte de repérage WMB; en carte; largeur des bornes 5 - 17,5 mm; extensible 5 - 5,2 MM; vierge; encliquetable; violet

www.wago.com/793-5501/000-024



Réf.: 793-501/000-002

Carte de repérage WMB; en carte; non extensible; vierge; encliquetable; jaune

www.wago.com/793-501/000-002



Réf.: 793-501/000-007

Carte de repérage WMB; en carte; non extensible; vierge; encliquetable; gris

www.wago.com/793-501/000-007



Réf.: 793-501/000-017

Carte de repérage WMB; en carte; non extensible; vierge; encliquetable; vert clair

www.wago.com/793-501/000-017

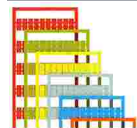

Réf.: 793-501/000-012

Carte de repérage WMB; en carte; non extensible; vierge; encliquetable; orange

www.wago.com/793-501/000-012



Réf.: 793-501/000-023

Carte de repérage WMB; en carte; non extensible; vierge; encliquetable; vert

www.wago.com/793-501/000-023

Sous réserve de modifications. Veuillez tenir compte de la documentation du produit !

WAGO Contact SAS
Paris Nord 2 - 83 rue des Chardonnerets
93290 Tremblay-en-France | BP 55065
95947 Roissy CDG Cedex
Tél. : 0033/ 1/ 48172590 | Fax : 01 48 63 25 20 | E-mail : info-fr@wago.com

Avez-vous des questions sur nos produits ?
Nous nous tenons volontiers à votre disposition au +49 (571) 887-44222.



Réf.: 793-501/000-006
 Carte de repérage WMB; en carte; non extensible; vierge; encliquetable; bleu

www.wago.com/793-501/000-006



Réf.: 793-501/000-005
 Carte de repérage WMB; en carte; non extensible; vierge; encliquetable; rouge

www.wago.com/793-501/000-005



Réf.: 793-501
 Carte de repérage WMB; en carte; non extensible; vierge; encliquetable; blanc

www.wago.com/793-501



Réf.: 793-501/000-024
 Carte de repérage WMB; en carte; non extensible; vierge; encliquetable; violet

www.wago.com/793-501/000-024



Réf.: 794-5617
 Carte de repérage WMB; en carte; avec impression; F21, ..., F30 (10x); extensible 5 - 5,2 MM; Impression verticale; encliquetable; blanc www.wago.com/794-5617



Réf.: 794-5616
 Carte de repérage WMB; en carte; avec impression; F11, ..., F20 (10x); extensible 5 - 5,2 MM; Impression verticale; encliquetable; blanc www.wago.com/794-5616



Réf.: 794-5618
 Carte de repérage WMB; en carte; avec impression; F31, ..., F40 (10x); extensible 5 - 5,2 MM; Impression verticale; encliquetable; blanc www.wago.com/794-5618



Réf.: 794-5619
 Carte de repérage WMB; en carte; avec impression; F41, ..., F50 (10x); extensible 5 - 5,2 MM; Impression verticale; encliquetable; blanc www.wago.com/794-5619



Réf.: 794-5615
 Carte de repérage WMB; en carte; avec impression; F1, ..., F10 (10x); extensible 5 - 5,2 MM; Impression verticale; encliquetable; blanc www.wago.com/794-5615



Réf.: 793-5501/000-005
 Carte de repérage WMB; en carte; largeur des bornes 5 - 17,5 mm; extensible 5 - 5,2 MM; vierge; encliquetable; rouge

www.wago.com/793-5501/000-005



Réf.: 793-5501/000-002
 Carte de repérage WMB; en carte; largeur des bornes 5 - 17,5 mm; extensible 5 - 5,2 MM; vierge; encliquetable; jaune

www.wago.com/793-5501/000-002



Réf.: 793-5501/000-006
 Carte de repérage WMB; en carte; largeur des bornes 5 - 17,5 mm; extensible 5 - 5,2 MM; vierge; encliquetable; bleu

www.wago.com/793-5501/000-006



Réf.: 793-5501
 Carte de repérage WMB; en carte; largeur des bornes 5 - 17,5 mm; extensible 5 - 5,2 MM; vierge; encliquetable; blanc

www.wago.com/793-5501

Sous réserve de modifications. Veuillez tenir compte de la documentation du produit !



Réf.: 2009-115/000-012

WMB-Inline; pour Smart Printer; 1500 pièces sur rouleau; extensible 5 - 5,2 MM; vierge; encliquetable; orange

www.wago.com/2009-115/000-012

Réf.: 2009-115/000-006

WMB-Inline; pour Smart Printer; 1500 pièces sur rouleau; extensible 5 - 5,2 MM; vierge; encliquetable; bleu

www.wago.com/2009-115/000-006

Téléchargements

Documentation

Texte complémentaire

2004-911/1000-541 X81 - Datei	19 févr. 2019	xml 3,1 kB	Téléchargement
2004-911/1000-541 docx - Datei	7 août 2018	docx 14,2 kB	Téléchargement

Informations complémentaires

Technical Section Technical explanations		pdf 2,2 MB	Téléchargement
---	--	---------------	----------------

Données CAD/CAE

Données CAD

2D/3D Models 2004-911/1000-541		URL	Téléchargement
--------------------------------	--	-----	----------------

Données CAE

WSCAD Universe 2004-911/1000-541		URL	Téléchargement
ZUKEN Portal 2004-911/1000-541		URL	Téléchargement
WSCAD Universe 2004-911/1000-541		URL	Téléchargement

Conformité environnementale du produit

Recherche de conformité

Environmental Product Compliance 2004-911/1000-541		URL	Téléchargement
--	--	-----	----------------

Sous réserve de modifications. Veuillez tenir compte de la documentation du produit !

WAGO Contact SAS

Paris Nord 2 - 83 rue des Chardonnerets

93290 Tremblay-en-France | BP 55065

95947 Roissy CDG Cedex

Tél. : 0033/ 1/ 48172590 | Fax : 01 48 63 25 20 | E-mail : info-fr@wago.com

Avez-vous des questions sur nos produits ?

Nous nous tenons volontiers à votre disposition au +49 (571) 887-44222.

Fiche à fusible; avec languette; pour cartouches type G 5 x 20 mm; avec voyant lumineux; 12 - 30 V; Largeur 6,1 mm; gris

Indications de manipulation

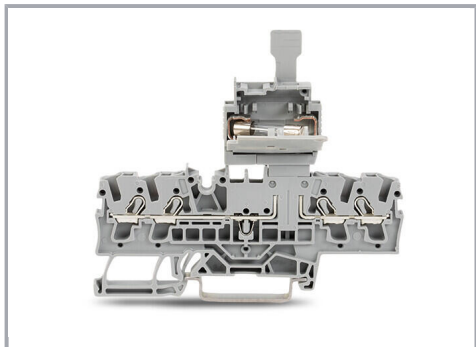

La protection des circuits de commande avec des fiches fusibles sur bornes, et ainsi la séparation entre le niveau de câblage et le niveau de fonctionnement, offre de multiples avantages à l'utilisateur.

- Pas de dépense supplémentaire pour le montage et le câblage.
- Pas de risque de contact accidentel de pièces sous tension lors du retrait de la fiche.
- Lors du remplacement d'un fusible défectueux, la fiche se trouve séparée de la borne de base ; ceci permet le remplacement sans danger du fusible en dehors de l'installation.
- La fiche à fusible peut être emportée lors de travaux de maintenance effectués par le personnel d'entretien.
- Tout réenclenchement involontaire est ainsi évité
- Remplacement rapide du fusible en utilisant des « fiches de réserve » préparées.

Les caractéristiques suivantes de la fiche à fusible garantissent une utilisation rapide et sûre :

Sous réserve de modifications. Veuillez tenir compte de la documentation du produit !

- Le voyant lumineux (LED) indique un fusible défectueux.
- Possibilité de repérage sur la fiche à fusible pour l'associer à la borne de base.
- Deux fentes de test pour contacts de test à impulsion
- Encombrement réduit : largeur de borne 5,2 mm et largeur de fiche 6,1 mm seulement.
- Avec un pontage de court-circuit, utilisation possible en tant que séparateur.

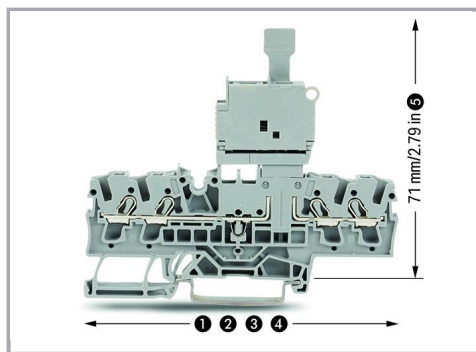

Données dimensionnelles pour fiche à fusible

:

66,1 mm / 2.62 inch pour 2002-1661

76,8 mm / 3.02 inch pour 2002-1761

87,5 mm / 3.45 inch pour 2002-1861

72,9 mm / 2.87 inch pour 2002-1961

dans le cas d'une fiche à fusible enfichée

Sous réserve de modifications. Veuillez tenir compte de la documentation du produit !

WAGO Contact SAS

Paris Nord 2 - 83 rue des Chardonnerets

93290 Tremblay-en-France | BP 55065

95947 Roissy CDG Cedex

Tél. : 0033/ 1/ 48172590 | Fax : 01 48 63 25 20 | E-mail : info-fr@wago.com

Avez-vous des questions sur nos produits ?

Nous nous tenons volontiers à votre disposition au +49 (571) 887-44222.

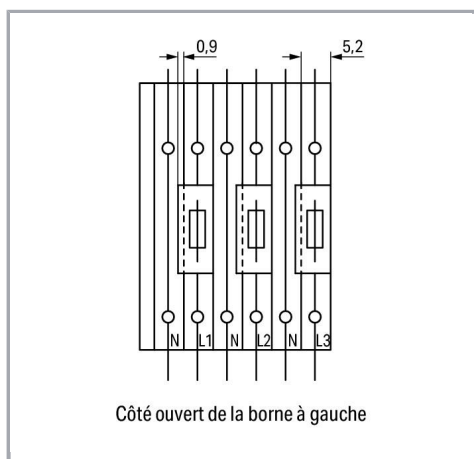

À observer :

Si les bornes de bases avec fiches à fusible sont montées directement les unes à côté des autres, il faut compenser la plus grande largeur de fiche à fusible (6,1 mm) par rapport aux bornes de base (5,2 mm) par des plaques intermédiaires (1 mm).

Famille de produits

TOPJOB® S

TOPJOB® S: In various industrial applications and modern building installations, WAGO's wide and versatile range of rail-mount terminal blocks provides more than just reliable electrical connections.

[Afficher tous les produits de la famille](#)

Sous réserve de modifications. Veuillez tenir compte de la documentation du produit !

WAGO Contact SAS
Paris Nord 2 - 83 rue des Chardonnerets
93290 Tremblay-en-France | BP 55065
95947 Roissy CDG Cedex
Tél. : 0033/ 1/ 48172590 | Fax : 01 48 63 25 20 | E-mail : info-fr@wago.com

Avez-vous des questions sur nos produits ?
Nous nous tenons volontiers à votre disposition au +49 (571) 887-44222.