

B.E.G. LUXOMAT® PD11-M-1C-FLAT/PD11-S

Instructions d'utilisation, de montage et de service - détecteurs de présence PD11-M-1C-FLAT-FP

1. Informations produits

- Conception extrêmement plate avec des pinces à ressort pour une installation facile dans des plafonds suspendus
- Détecteur de présence **LUXOMAT®** PD11-M-1C-FLAT-FP pour une application intérieure Maître/esclave avec zone de détection circulaire
- Commutation de l'éclairage
- De nombreux programmes réglables avec la télécommande **LUXOMAT®** IR-PD-1C (accessoires)
- Version Maître

2. Principe de fonctionnement

Le détecteur actionne automatiquement les éclairages en fonction de la présence, du mouvement et de l'éclairage ambiant.

Le capteur de luminosité incorporé évalue constamment la luminosité ambiante et la compare à la valeur de consigne. Si la luminosité ambiante est suffisante l'éclairage n'est pas activé.

Si la luminosité ambiante est en dessous de la valeur de consigne, un mouvement actionnera l'éclairage dans la pièce.

Dans le cas où il y a suffisamment d'éclairage naturel depuis plus de 15 minutes le détecteur éteint l'éclairage, même si il y a quelqu'un. L'éclairage est coupé à la fin de la temporisation programmée si il n'y a plus de mouvement.

3. Préparation du montage

Attention: Travailler sur un réseau en 230V ne s'improvise pas, seul un électricien qualifié et habilité doit effectuer ce raccordement.

Avant de commencer l'installation, assurez-vous que l'alimentation est coupée.

Ce produit n'est pas prévu pour être débranché, car une perte de mémoire peut survenir !

4. Montage

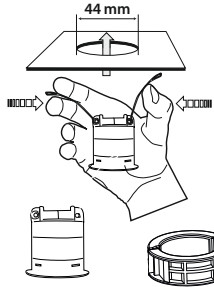

Une découpe circulaire de 44 mm de diamètre doit être prévue dans le plafond.

Après le branchement correct des câbles, le détecteur peut être introduit dans l'ouverture existante, selon le schéma ci-contre, et fixé par les pattes auto-serrantes.

Pour une installation dans des luminaires, utiliser la bague de serrage inclus et enlever les bornes à ressort.

! Dans le mode Maître/Esclave, l'appareil Maître doit toujours être monté à l'endroit où la quantité de lumière est la plus faible.

5. Position LEDs

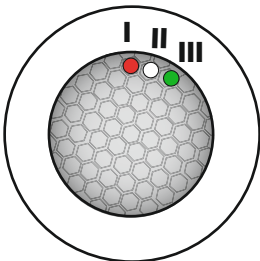

LED I rouge
LED II blanc
LED III vert

6. Cycle d'auto-contrôle / réglages

Lorsque l'alimentation est raccordée, le produit démarre un cycle d'auto-contrôle de 60 sec. Pendant ce temps, l'appareil ne répond pas au mouvement et reste allumé.

Le mode d'initialisation peut être modifiée à l'aide de la télécommande.

Après le cycle d'auto-test (60), le détecteur est prêt à fonctionner. Il n'y a pas d'autres réglages nécessaires. Les réglages d'usine du seuil de luminosité et le temps de retard sont expliqués dans la données techniques

7. Schéma d'installation

Raccordement Maître/Esclave

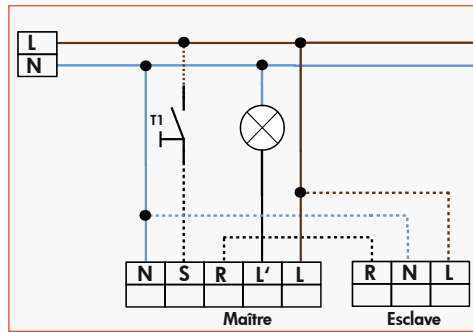

! Les esclaves connectés doivent avoir la même phase que le maître.

8. Zone de détection

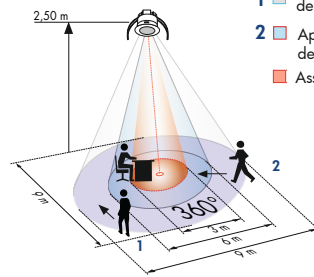

- 1 Approche du détecteur de côté
- 2 Approche du détecteur de face
- Assis

9. Éliminer les sources d'interférence

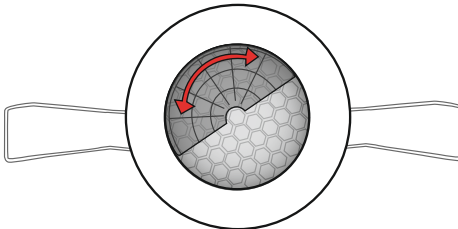

Si la zone de détection est trop grande ou il faut éliminer des perturbations (chauffage, VMC, climatisation, ...), utiliser les obturateurs fournis.

10. Données techniques

Tension : 110-240 VAC, 50/60 Hz
Consommation : ca. 0,35 W
Température ambiante : -25°C - +50°C
Type de protection / Classe : IP20 / II
Puissance de commutation / contact : 2300 W cos φ=1
 1150 VA cos φ=0,5, µ-Contact
Rétablir les valeurs d'usine: 500 Lux, 10 min.
Hauteur de fixation recommandée : 2 - 3 m
Portée Ø H 2,50 m / T = 18°C : assise 3 m / transversale 9 m / radiale 6 m
Zone de détection: circulaire 360°
Seuil de luminosité : 10 - 2000 Lux
Temporisation : 5 - 30 min.

Les réglages peuvent être modifiés en utilisant la télécommande en option
Dimensions: H 60 x Ø 52 mm

Données techniques PD11-Esclave

Tension : 110-240 VAC, 50/60 Hz
Sortie d'impulsion : Optocoupleur max. 2 W
Intervalle d'impulsion : 9 s

CE Déclaration de conformité: Le produit répond aux normes de basse tension 2014/35/UE et à la norme CEM 2014/30/UE.

11. Article / Art. N° / Accessoires

Article	FP
PD11-M-1C-FLAT-FP	92583
PD11-S	92593

LUXOMAT® Télécommande en option:

IR-PD-1C (avec fixation murale)	92520
IR-PD-Mini	92159

12. Commutation manuelle

Borne S:

Pour un marche/arrêt forcé, appuyez brièvement sur la lumière. Le forçage durera tout le temps de la détection.

Borne R:

L'esclave se branche sur la borne R du maître.

Pour un forçage de l'éclairage, il est possible de mettre un interrupteur sur cette borne.

Après l'ouverture de l'interrupteur, la temporisation programmée prend la main.

Un appuis <10s aura le même rôle qu'un esclave.

13. Indicateurs de fonctionnement des LED

Indicateurs de fonctionnement des LED après chaque retour de la tension (temps d'initialisation de 60sec.)

Etat de fonctionnement	Indicateurs de fonctionnement des LED
Programme par défaut	LED blanche, rouge et verte clignotent rapidement en alternance pendant 10 sec. puis indicateurs d'initialisation, voir ci-dessous

	Indicateur non programmé
Mode normal	LED rouge clignote

Indicateurs de fonctionnement des LED en marche

Processus	Indicateurs de fonctionnement des LED
Détection de mouvement	LED rouge clignote à chaque mouvement détecté
Luminosité trop élevée détectée	LED verte clignote
Mesure de luminosité active	LED verte clignote une fois toutes les 10 sec.

14. Installation de la télécommande (en option)

Télécommande LUXOMAT® IR-PD-1C

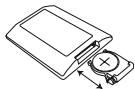

1. Contrôler la pile CR2032 :

Ouvrir le compartiment en pressant le ressort en plastique et tirer le logement.

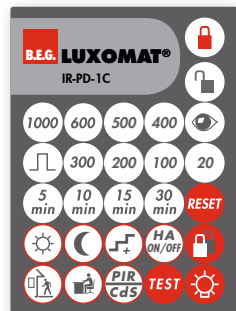

IR-PD-1C



Support mural pour télécommande IR-PD-1C

15. Réglages avec télécommande en l'état ouvert

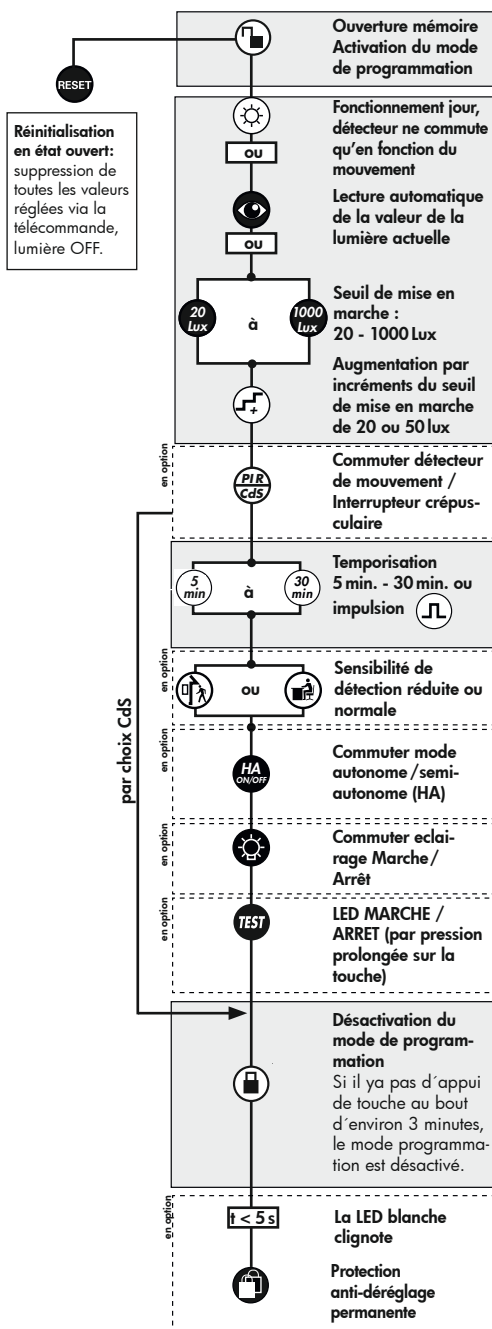

16. Fonction des touches en état verrouillé



Mise en MARCHÉ / ARRÊT de l'éclairage durant la détection de mouvement et la temporisation; Activation de la fonction MARCHÉ / ARRÊT 12 h par une pression prolongée sur la touche



Activation / Désactivation fonction test



Coupe le canal et redevient tout de suite active, fin de toutes les minuteries, interruption de la mesure de luminosité



Changer en état «ouvert»

17. Explication des fonctions des touches télécommande

17a. Pendant la phase d'initialisation



A la mise sous tension du détecteur, un cycle autotest de 60s démarre. Le dernier état est ensuite activé. Les paramètres d'usine sont la lumière allumée durant l'autotest.



En mettant, l'initialisation sur INI-OFF, l'éclairage est éteint à la mise sous tension. Un mouvement enclenchera l'éclairage après l'autotest.



Lumière MARCHÉ / ARRÊT 12 h

Activation avec touche « éclairage »



Désactivation avec touche « Reset » (préréglages usine)



Mode couloir

Activation possible avec touche « extérieur »



Désactivation possible avec touche « intérieur » (préréglages usine)



Mise à l'arrêt forcée

Activation avec touche « Soleil »



Désactivation avec touche « Lune » (préréglages usine)



17b. En l'état ouvert

Cette touche permet d'ouvrir le détecteur et de programmer ensuite les fonctions suivantes.

Attention : Le détecteur est automatiquement fermé

- après chaque retour de la tension ou
- après 3 min.



Etat bascule sur « fermé ».

Pendant les 5 premières secondes, la LED blanche clignote toutes les 0,5 secondes. Pendant ce laps de temps, la protection contre les dérégages peut être activée.



Lecture automatique de la valeur de luminosité actuelle, 2 manières de procéder

• Lecture lorsque l'éclairage est allumé:

La valeur de mise en marche est détectée automatiquement.

Détection de la valeur de mise en marche :

1. Appuyer sur la touche « œil »
2. Eteindre éclairage (2 secondes après)
3. Lire la valeur de luminosité
4. Valeur de mise en marche = valeur de luminosité lue

• Lecture lorsque l'éclairage est éteint:

Lors d'une pression sur la touche, la valeur de luminosité actuelle est prédéfinie comme valeur de mise en marche. La valeur de coupure est détectée automatiquement.



Si la valeur de luminosité a été modifiée, le seuil de coupure est recalculé !



A chaque pression sur la touche, l'appareil augmente la valeur de mise en marche par incréments de 20 lux dans le cas d'une valeur de consigne <100 lux et de 50lux dans le cas d'une valeur de consigne >100 lux.



Sensibilité standard pour la plupart des applications



Sensibilité réduite pour l'extérieur



En cas de fonction à impulsion activée, une impulsion d'une durée d'1 s s'effectue toutes les 9 sec. Si la fonction à impulsion est activée via la télécommande, la pause entre 2 impulsions peut être modifiée. Pour ce faire, le temps souhaité doit être sélectionné via la touche Impulsion dans les 5 sec. après l'activation:

$\left(\frac{5}{min}\right) = 9sec.$, $\left(\frac{10}{min}\right) = 10sec.$, $\left(\frac{15}{min}\right) = 15sec.$, $\left(\frac{30}{min}\right) = 30sec.$



La touche « Test » permet de commuter la fonction LED MARCHÉ / ARRÊT. Pour ce faire, rester appuyé sur la touche pendant 3 sec.

Indication: en état ouvert et en mode d'essai, les indicateurs LED sont toujours en MARCHÉ.



Fonction interrupteur crépusculaire (CdS)

Si la fonction CdS est activée, le détecteur fonctionne uniquement comme un interrupteur crépusculaire. Il est seulement encore possible de régler la valeur de luminosité. Les mouvements ne sont plus indiqués par la LED rouge.

Confirmation des pressions sur les touches:

Chaque pression sur la touche est signalée par une confirmation via la lampe. Etat « Eclairage MARCHÉ » : ARRÊT / MARCHÉ (respectivement pendant env. 0,5 sec.)

Etat « Eclairage ARRÊT » : MARCHÉ / ARRÊT (respectivement pendant env. 0,5 sec.)

18. Seuil de coupure luminosité

1. Si le seuil de mise en marche a été modifié via potentiomètre ou télécommande, le seuil de coupure enregistré dans EEPROM est supprimé et lors de la prochaine mise en marche, le seuil de coupure est recalculé.

Détection de la valeur de coupure

1. Mise en marche pendant 5 min. en cas d'obscurité et de mouvement
2. Éclairage éteint pendant 2 sec.
3. Calcul interne de la valeur de coupure

2. Si la touche œil a été actionnée, le seuil de coupure est recalculé. Voir aussi points Télécommande → 

3. Temporisation de coupure
Si le seuil de coupure est dépassé en cours de fonctionnement, le détecteur se coupe seulement après une temporisation d'env. 15 min. Ceci permet de compenser des fluctuations de la luminosité de courte durée.

19a. Action du bouton-poussoir externe / bouton télécommande « éclairage »

Si les deux sont activées, le détecteur se comporte selon la fonction couloir.

Le comportement en cas de pression sur la touche est défini comme suit :

Fonction couloir activée

Eclairage allumé :

Courte pression sur la touche : Eclairage ARRET → actif après 5 sec.
Pression prolongée sur la touche : Eclairage ARRET → actif après 5 sec.

Eclairage éteint :

Courte pression sur la touche : Eclairage MARCHE tant qu'il y a du mouvement + temps de marche par inertie. Pression prolongée sur la touche : Eclairage MARCHE tant qu'il y a du mouvement + temporisation.

Fonction Lumière MARCHE/ ARRET 12h activé

Eclairage allumé :

Pression prolongée sur la touche : ARRET 12h
Courte pression sur la touche : Eclairage ARRET tant qu'il y a du mouvement + temporisation

Eclairage éteint :

Courte pression sur la touche : Eclairage MARCHE tant qu'il y a du mouvement + temporisation
Pression prolongée sur la touche : MARCHE 12h

Fonction Couloir-et Lumière MARCHE/ ARRET 12h désactivés

Eclairage allumé :

Courte pression sur la touche : Eclairage ARRET tant qu'il y a du mouvement + temporisation
Pression prolongée sur la touche : Eclairage ARRET tant qu'il y a du mouvement + temporisation

Eclairage éteint :

Courte pression sur la touche : Eclairage MARCHE tant qu'il y a du mouvement + temporisation
Pression prolongée sur la touche : Eclairage MARCHE tant qu'il y a du mouvement + temporisation

19b. Action du bouton-poussoir externe / bouton télécommande « Mise à l'arrêt forcée »

Mise à l'arrêt forcée active

Eclairage éteint :

Courte pression sur la touche : Eclairage MARCHE pendant env. 30 min. puis mise à l'arrêt forcée à condition que la valeur de luminosité réglée continue à être dépassée.

20. Fonctionnement autonome ou semi-autonome

(voir fonctionnement télécommande IR-PD-1C)

Mode autonome :

Le détecteur commute l'éclairage dès qu'il détecte et que la luminosité de la pièce est inférieure à la consigne. La lumière s'éteint automatiquement lorsque la lumière ambiante est suffisante ou quand il n'y a plus de mouvement

Mode semi-autonome (uniquement activables par la télécommande !)

Dans ce mode, la lumière doit toujours être mis en marche manuellement par un bouton externe. L'éclairage s'éteint automatiquement si la lumière est suffisante ou si aucun mouvement est détecté.

Si un bouton poussoir est câblé sur la borne S on peut en ajouter autant que nécessaire en parallèle (sans témoin lumineux).

Déclenchement en mode semi-autonome :

Si le détecteur coupe l'éclairage en mode semi-autonome (minuterie de temps de marche par inertie écoulé), celui-ci peut être réenclenché dans les 10 sec. qui suivent par un mouvement (en dépit du mode semi-autonome)

21. Remise à zéro du détecteur en cas de double verrouillage

Il est possible de désactiver le double verrouillage de la manière suivante :

- Couper le courant
- Remettre le courant durant 31 – 59sec.
- Couper à nouveau le courant
- Remettre le courant
- Il est maintenant possible d'ouvrir la mémoire du détecteur

Le fait d'appuyer sur la touche « RESET » de la télécommande en mode « ouvert » aura pour effet d'effacer toutes les valeurs ajustées avec la télécommande (sauf les paramètres INI ON/OFF) et de rétablir les valeurs d'usine (500lux, 10 min.).

22. Indicateurs de fonctionnement avec la télécommande

Indicateurs de fonctionnement des LED après chaque retour de la tension (temps d'initialisation de 60sec.)

Etat de fonctionnement	Indicateurs de fonctionnement des LED		
Programme par défaut actif	LED blanche, rouge et verte clignotent rapidement en alternance pendant 10 sec. puis indicateurs d'initialisation, voir ci-dessous		
	Indicateur non programmé	Indicateur programmé	Indicateur supplémentaire en cas de mise à l'arrêt forcée activée
Mode normal	-	LED rouge clignote rapidement	toutes les 5 s 4x blanc, rouge et vert en alternance rapide
MARCHE / ARRET 12h actif	LED rouge et verte clignotent	LED rouge et verte clignotent rapidement	toutes les 5 s 4x blanc, rouge et vert en alternance rapide
Fonction couloir active	LED rouge et blanche clignotent	LED rouge et blanche clignotent rapidement	toutes les 5 s 4x blanc, rouge et vert en alternance rapide
MARCHE / ARRET 12h & fonction couloir actifs	LED rouge, verte et blanche clignotent	LED rouge, verte et blanche clignotent rapidement	toutes les 5 s 4x blanc, rouge et vert en alternance rapide
CdS actif	-	LED rouge et blanche clignotent	ensuite pas de LED rouge pour détection de mouvement

Indicateurs de fonctionnement des LED en marche

Processus	Indicateurs de fonctionnement des LED
Mode semi-automatique actif	LED blanche allumée
Fonction couloir active	LED blanche s'allume pendant 1 sec. et s'éteint pendant 4 sec.
Fonction couloir et mode semi-automatique actifs	LED blanche s'allume pendant 4 sec. et s'éteint pendant 1 sec.
12h-ON/OFF-fonction actives	LED blanche clignote une fois
Commande IR	LED blanche clignote une fois toutes les 10 sec.
Commande IR « Ouvrir » et protection anti-sabotage actives	LED blanche et verte clignotent une fois longuement
ON/OFF permanent	LED rouge clignote