

**DAIKIN**

# TÉLÉCOMMANDE CÂBLÉE

---

GUIDE DE RÉFÉRENCE DE  
L'INSTALLATEUR

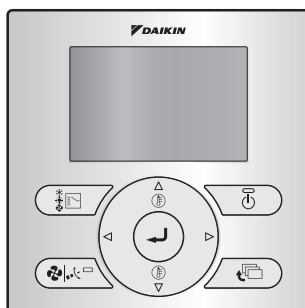

**BRC073A1**

**Veillez à lire ce guide de référence de l'installateur  
avant d'effectuer l'installation de ce produit.**

# Table des matières

1. À propos du présent document .....	2
2. Précautions de sécurité .....	2
3. Accessoires .....	5
4. Procédure d'installation de l'interface utilisateur .....	5
5. Fonctions et éléments de menu des boutons de l'interface utilisateur .....	11
6. Marche .....	14
7. Réglages sur site .....	15
8. Méthode d'essai de fonctionnement (bibloc par paire uniquement) .....	17
9. Procédure de vérification de l'historique d'erreurs .....	21
10. Méthode d'enregistrement du contact de dépannage .....	22
11. Confirmation des détails enregistrés .....	23
12. Horloge et calendrier .....	24
13. Langue .....	25
14. Boutons bloqués .....	26
15. Fonctions bloquées .....	27
16. Mode interdiction .....	28
17. Mise à jour du logiciel avec Updater .....	30

# 1. À propos du présent document

## Public visé

Installateurs agréés

## Documentation

Le présent document fait partie d'un ensemble. L'ensemble complet comprend les documents suivants:

Document	Contenu	Format
Manuel d'installation et de fonctionnement	Instructions d'installation et d'utilisation	Papier (dans la boîte)
Guide de référence installateur	Préparation de l'installation, spécifications techniques, données de référence, ...	Fichiers numériques sous <a href="http://www.daikineurope.com/support-and-manuals/product-information/">http://www.daikineurope.com/support-and-manuals/product-information/</a>
Guide de référence utilisateur	Instructions pas à pas détaillées et informations de fond pour l'utilisation de base et l'utilisation avancée	

Il est possible que les dernières révisions de la documentation fournie soient disponibles sur le site Web Daikin de votre région ou via notre revendeur.

Pour obtenir des instructions détaillées, reportez-vous aux vidéos d'installation disponibles sous <http://www.daikineurope.com/support-and-manuals/product-information/>. De manière plus spécifique, reportez-vous aux vidéos d'installation du contrôleur en ligne Daikin pour en savoir plus concernant la procédure de connexion au connecteur S21.



## 2. Précautions de sécurité

Les instructions d'origine sont rédigées en anglais. Toutes les autres langues sont les traductions des instructions d'origine.

### ■ Reportez-vous également au manuel d'installation accompagnant l'unité intérieure.

**Veillez lire attentivement ces consignes de sécurité avant d'installer l'interface utilisateur.**

- Ce manuel classe les consignes de sécurité en deux catégories: AVERTISSEMENT et ATTENTION. Toutes deux contiennent des renseignements importants liés à la sécurité. Veillez à respecter les instructions suivantes.

 <b>AVERTISSEMENT</b>	Si ces instructions ne sont pas correctement respectées, cela peut entraîner des blessures ou la mort.
 <b>ATTENTION</b>	Si ces instructions ne sont pas correctement respectées, cela peut entraîner des dommages matériels ou des blessures pouvant être sérieuses en fonction des circonstances.

- Après avoir terminé l'installation, effectuez un fonctionnement d'essai pour vérifier qu'il n'y a aucun défaut et expliquez au client comment faire fonctionner le climatiseur en vous aidant du guide de référence de l'utilisateur. Demandez au client de ranger le guide de référence de l'installateur avec le guide de référence de l'utilisateur pour référence ultérieure.

## **AVERTISSEMENT**

Demandez à votre revendeur ou à du personnel qualifié d'effectuer les travaux d'installation. Ne tentez pas d'installer l'interface utilisateur vous-même. Une mauvaise installation peut entraîner des fuites d'eau, des décharges électriques ou un incendie.

Consultez le distributeur le plus proche en ce qui concerne le repositionnement et la réinstallation de l'interface utilisateur.

Une installation inappropriée peut entraîner des fuites d'eau, des décharges électriques ou un incendie.

Installez l'interface utilisateur conformément aux instructions de ce guide de référence de l'installateur.

Une mauvaise installation peut entraîner des fuites d'eau, des décharges électriques ou un incendie.

Veillez à n'utiliser que les accessoires et pièces spécifiés pour les travaux d'installation.

Ne pas utiliser les pièces spécifiées peut entraîner la chute de l'unité, des fuites d'eau, des décharges électriques ou un incendie.

Installez l'interface utilisateur sur une fondation suffisamment solide pour en supporter le poids.

Un manque de solidité peut entraîner la chute de l'interface utilisateur et provoquer des blessures.

Les travaux électriques doivent être effectués conformément aux règlements locaux et nationaux et aux instructions de ce guide de référence de l'installateur.

Veillez à n'utiliser qu'un circuit d'alimentation dédié. Une insuffisance de la capacité du circuit d'alimentation et des travaux incorrects peuvent entraîner des décharges électriques ou un incendie.

Coupez toujours l'alimentation électrique lorsque vous procédez à l'installation.

Le fait de toucher un élément électrique peut entraîner des décharges électriques.

Ne démontez pas, ne reconstruisez pas ou ne réparez pas l'unité.

Cela peut entraîner des décharges électriques et/ou un incendie.

Assurez-vous que tout le câblage est bien fixé, que les câbles spécifiés sont utilisés et qu'aucune pression ne s'exerce sur le raccordement des bornes ou des câbles.

Toute connexion ou fixation incorrecte des câbles peut entraîner une surchauffe anormale ou un incendie.

Le choix des matériaux et des installations doit être conforme aux normes nationales et internationales applicables.

## ATTENTION

Afin d'éviter toute fuite ou décharge électrique à la suite de la pénétration d'eau ou d'insectes, comblez le trou débouchant pour câblage avec du mastic.

Pour éviter les chocs électriques, n'utilisez pas l'unité avec les mains humides.

Ne lavez pas l'interface utilisateur à l'eau car cela peut entraîner des chocs électriques ou un incendie.

Installez les unités intérieures et extérieures, le cordon d'alimentation et les câbles de connexion à au moins 1 m des téléviseurs ou des postes de radio afin d'éviter de créer des interférences et du bruit.

(En fonction de la force du signal entrant, une distance de 1 m peut être insuffisante pour l'élimination du bruit.)

N'installez pas le climatiseur dans les endroits suivants:

1. Où il y a une forte concentration de vaporisation ou de vapeur d'huile minérale (dans une cuisine, par exemple).  
Les éléments en plastique peuvent se détériorer et se détacher, ce qui risque de provoquer des fuites d'eau.
2. Endroits où des gaz corrosifs, comme du gaz d'acide sulfurique, sont produits.  
Les tuyaux en cuivre ou les pièces soudées corrodés peuvent entraîner une fuite de réfrigérant.
3. À proximité de machines émettant des radiations électromagnétiques.  
Les radiations électromagnétiques peuvent gêner le fonctionnement du système de commande et entraîner un mauvais fonctionnement de l'unité.
4. Dans des endroits où des gaz inflammables peuvent fuir, où il y a des fibres de carbone ou de la poussière inflammables en suspension dans l'air ou dans des endroits où des produits inflammables volatils tels que du diluant pour peinture ou de l'essence sont manipulés.  
Faire fonctionner l'unité dans de telles conditions peut entraîner un incendie.
5. Les zones à température élevée ou exposées à des flammes directes.  
Une surchauffe ou un incendie risque de se produire.
6. Les zones humides ou les endroits pouvant être exposés à de l'eau.  
Si de l'eau pénètre à l'intérieur de l'interface utilisateur, cela peut entraîner des décharges électriques et la panne des composants électroniques internes.

Si vous utilisez la fonction de thermostat de l'interface utilisateur, le lieu d'installation sélectionné doit être un lieu:

- où la température moyenne de la pièce peut être détectée,
- qui n'est pas exposé à la lumière directe du soleil,
- qui n'est pas situé à proximité d'une source de chaleur,
- qui n'est pas affecté par l'air extérieur ou par les courants d'air générés par l'ouverture/la fermeture d'une porte, la sortie d'air de l'unité intérieure, etc., par exemple.
- qui ne se trouve PAS à l'extérieur.

## 3. Accessoires

Consultez la page 7 du manuel d'installation et d'utilisation pour obtenir une liste des accessoires inclus. Non inclus mais nécessaire: BRCW901A\*.

Référence	Longueur
BRCW901A03	3 m
BRCW901A08	8 m

## 4. Procédure d'installation de l'interface utilisateur

### 4-1 Déterminez l'emplacement où installer l'interface utilisateur.

Veillez à respecter les consignes de la section "2. Précautions de sécurité" lorsque vous choisissez le lieu d'installation.

### 4-2 Percez un trou dans le mur si les câbles arrivent depuis l'arrière.

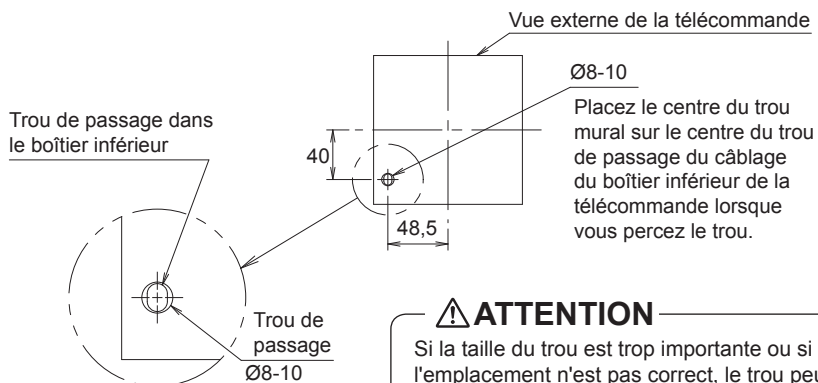

### ⚠ ATTENTION

Si la taille du trou est trop importante ou si l'emplacement n'est pas correct, le trou peut ressortir de la télécommande.

## 4-3 Déterminez la direction de la sortie du câblage de la télécommande (sortie arrière, sortie gauche, sortie supérieure gauche).

### 4-3-1 Sortie arrière

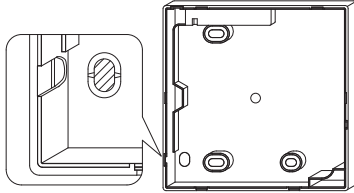

Découpez la partie en résine (zone hachurée).

### 4-3-2 Sortie gauche

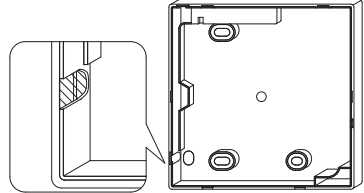

Découpez une mince zone (zone hachurée) avec une pince coupante ou un outil similaire, puis retirez les barbes à l'aide d'une lime ou d'un outil similaire.

### 4-3-3 Sortie supérieure gauche

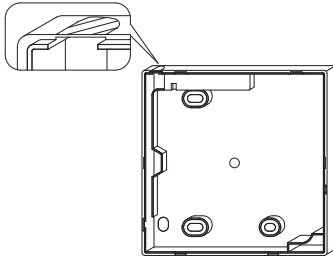

Découpez une mince zone (zone hachurée) avec une pince coupante ou un outil similaire, puis retirez les barbes à l'aide d'une lime ou d'un outil similaire.

## 4-4 Introduisez le câblage.

### 4-4-1 Vue d'ensemble des connexions

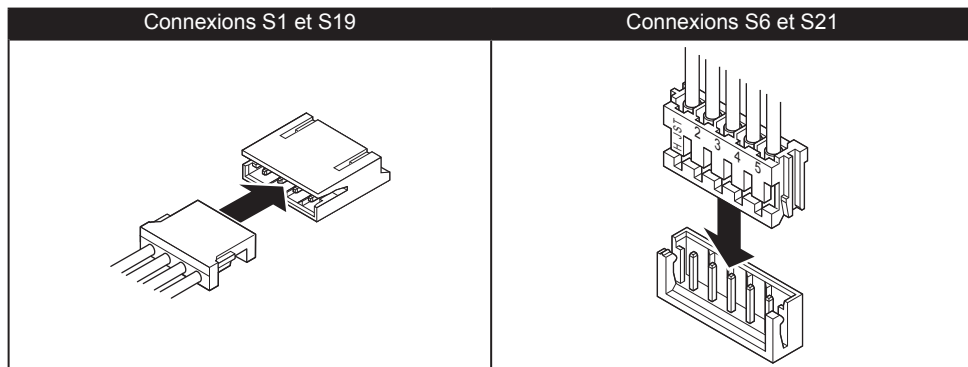

### 4-4-2 Sortie arrière

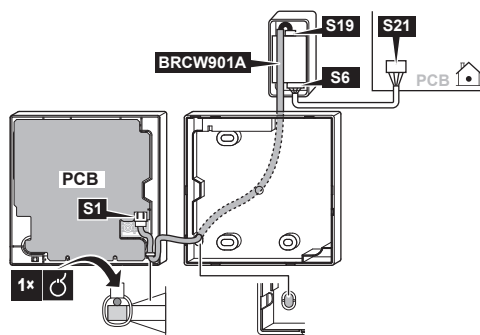

### 4-4-3 Sortie gauche

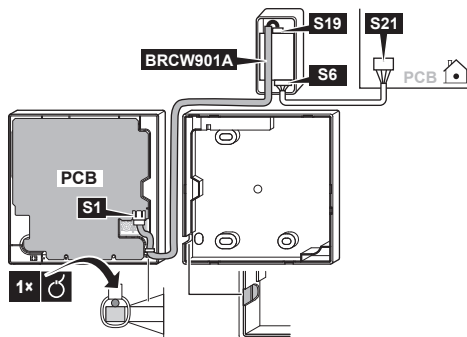



#### 4-4-4 Sortie supérieure gauche

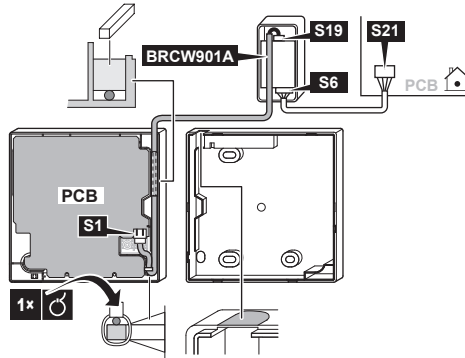

#### ⚠ ATTENTION

- N'effectuez pas le câblage à proximité d'une ligne d'alimentation électrique afin d'éviter tout bruit électrique (bruit externe).
- Scellez soigneusement le port d'introduction du câblage avec du mastic (non fourni) afin d'empêcher les insectes ou autres d'y pénétrer.

#### ⚠ ATTENTION

- L'adaptateur ne dispose d'aucune forme de relâchement de la tension. L'installateur doit donc fournir un moyen de relâcher la tension sur les câbles à proximité de l'adaptateur.

#### ❗ REMARQUE

- Mettez à la terre les deux extrémités du câble BRCW901A\* disponible en option.

### 4-5 Fixez le boîtier inférieur.

Si vous passez le câblage de l'interface utilisateur par la sortie arrière, passez les câbles par le trou de sortie du boîtier inférieur avant d'installer ce dernier sur le mur.

#### 4-5-1 Fixation murale

Fixez bien en utilisant les vis à bois incluses (2×).

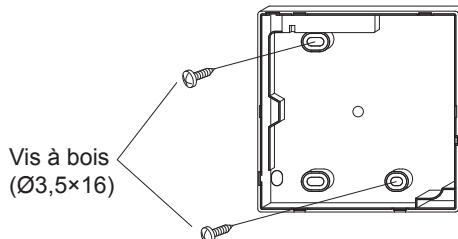

## 4-5-2 Fixation sur le coffret électrique

Fixez bien en utilisant les petites vis incluses (2×).

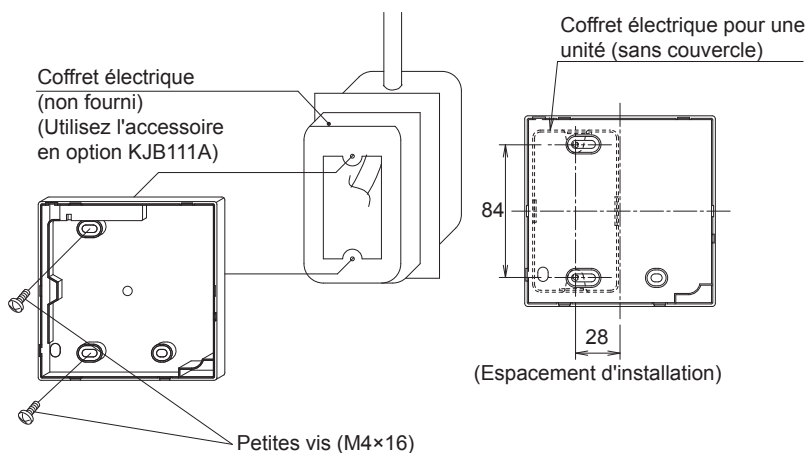
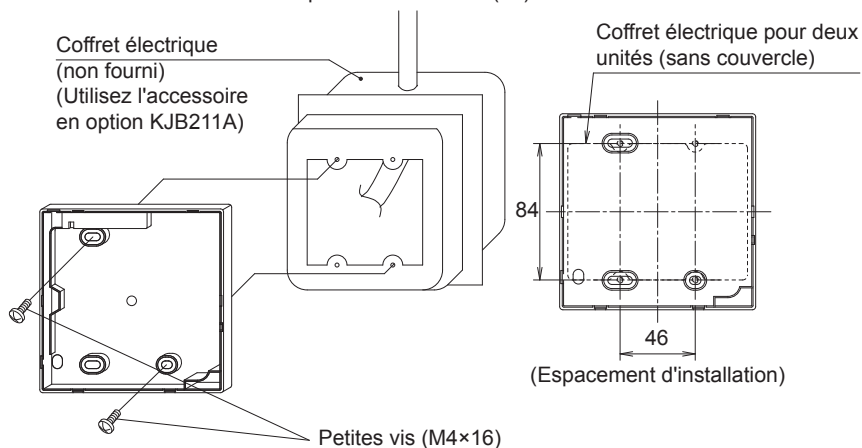

### **⚠ ATTENTION**

- Choisissez une surface d'installation plate si possible.
- Ne serrez pas trop les vis d'installation afin de ne pas déformer le boîtier inférieur.

## 4-6 Fixez l'adaptateur de l'interface utilisateur.

Retirez le boîtier supérieur de l'adaptateur de l'interface utilisateur et fixez le boîtier inférieur.

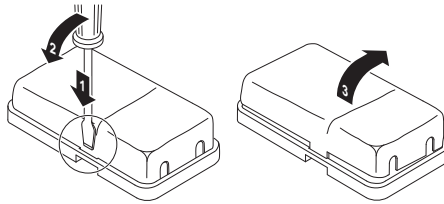

Montage avec les vis à bois fournies (Ø3,5×16)

Montage avec le ruban adhésif double face fourni

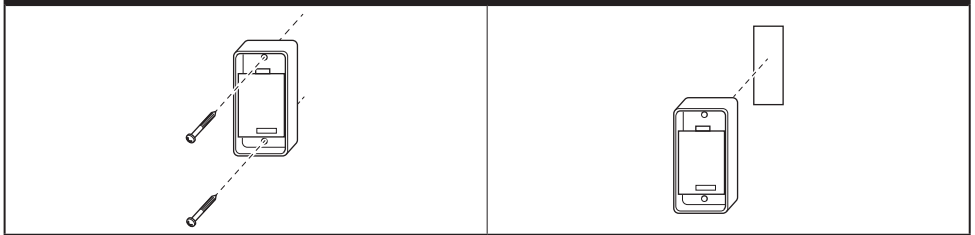

## 4-7 Fixez le boîtier supérieur.

- Alignez le boîtier supérieur avec les languettes du boîtier inférieur (6 points), puis insérez le boîtier supérieur.
- Attention à ne pas coincer les câbles lors de la fixation de la partie supérieure.
- Retirez le film de protection fixé sur le boîtier supérieur.

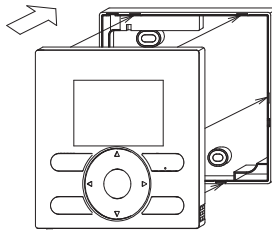

## 4-8 Retirez le boîtier supérieur.

Insérez un tournevis plat dans les fentes situées sur le boîtier inférieur (2 emplacements) pour retirer le boîtier supérieur.

### REMARQUE

- La CCI de l'interface utilisateur est installée sur le boîtier supérieur. Veillez à ne pas endommager la carte avec le tournevis plat.
- Veillez à ce que la poussière ou l'humidité n'affectent pas la CCI du boîtier supérieur retiré.

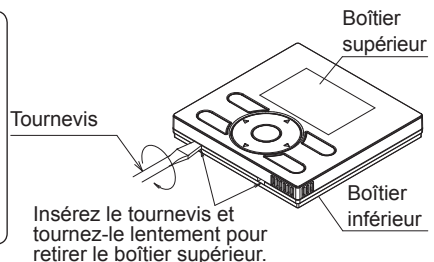

## 5. Fonctions et éléments de menu des boutons de l'interface utilisateur

### 5-1 Fonctions et éléments de menu

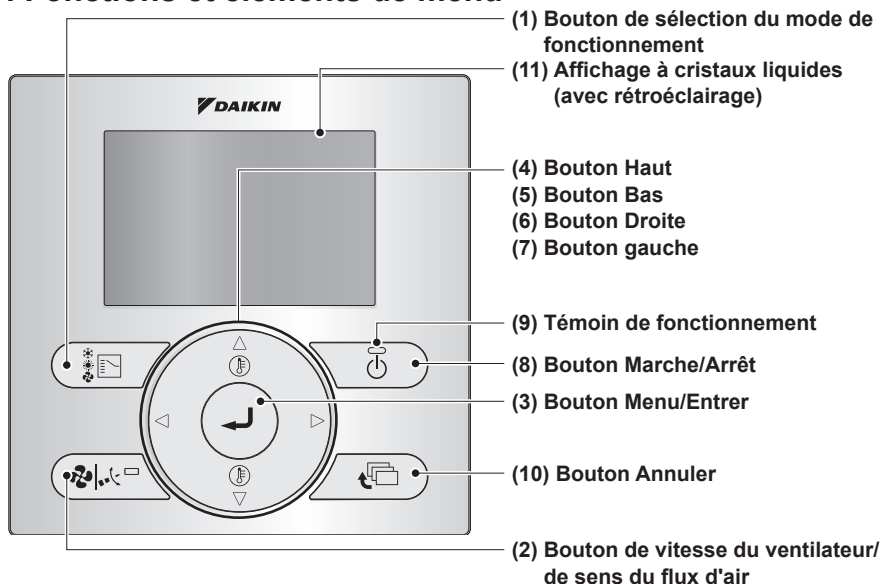

#### (1) Bouton de sélection du mode de fonctionnement

- Ce bouton est activé par défaut. Pour savoir comment désactiver ces boutons, reportez-vous à la section "[14. Boutons bloqués](#)" à la page 26.
- Appuyez sur ce bouton pour sélectionner votre mode de fonctionnement préféré.
- Les modes disponibles varient selon les modèles connectés.

#### (2) Bouton de vitesse du ventilateur/de sens du flux d'air

- Ce bouton est utilisé pour changer la vitesse du ventilateur et le sens du flux d'air.
- Les vitesses de ventilation et les sens du flux d'air disponibles varient en fonction du modèle connecté.

#### (3) Bouton Menu/Entrer

- Ce bouton est activé par défaut. Pour savoir comment désactiver ces boutons, reportez-vous à la section "[5-2 Activation/ Désactivation des boutons Menu/Entrer et Annuler](#)" à la page 13.
- Utilisée pour afficher le menu principal ou pour valider l'élément sélectionné. (Pour les détails concernant le menu principal, reportez-vous au guide de référence de l'utilisateur.)

#### Menu principal\*

Direction du flux d'air  
 Réglage économie d'énergie  
 Horloge  
 Informations relatives à l'entretien  
 Configuration  
 Liste des états de réglage  
 Horloge et calendrier  
 Langue

#### (4) Bouton Haut ▲

- Ce bouton est utilisé pour augmenter le réglage de la température.
- L'élément supérieur suivant est mis en surbrillance. (Maintenez le bouton enfoncé pour passer aux valeurs ou éléments suivants.)
- Ce bouton permet de changer l'élément sélectionné.

**(5) Bouton Bas ▼**

- Ce bouton est utilisé pour diminuer le réglage de la température.
- L'élément inférieur suivant est mis en surbrillance.  
(Maintenez le bouton enfoncé pour passer aux valeurs ou éléments suivants.)
- Ce bouton permet de changer l'élément sélectionné.

**(6) Bouton Droite ►**

- Ce bouton est utilisé pour mettre en surbrillance l'élément suivant du côté droit.
- Le contenu de l'écran change et affiche celui de l'écran suivant.

**(7) Bouton Gauche ◀**

- Ce bouton est utilisé pour mettre les articles du côté gauche en surbrillance.
- Le contenu de l'écran change et affiche celui de l'écran précédent.

**(8) Bouton Marche/Arrêt**

- Appuyez sur ce bouton pour démarrer ou arrêter le climatiseur.

**(9) Témoin de fonctionnement (Vert)**

- Ce témoin est allumé pendant le fonctionnement.
- Il clignote en cas d'erreur ou de conflit au niveau des modes.
- Ce voyant ne s'éclaire pas lorsque l'unité est éteinte.

**(10) Bouton Annuler**

- Ce bouton est utilisé pour retourner à l'écran précédent.
- Appuyez sur ce bouton et maintenez-le enfoncé pendant au moins 4 secondes pour afficher le menu des réglages locaux.

**(11) Écran à cristaux liquides (avec rétroéclairage)**

- Le rétroéclairage s'allume pendant environ 30 secondes si l'un des boutons est activé.
- Les actions liées aux boutons, hormis celui de Marche/Arrêt, ne sont pas exécutées si le rétroéclairage n'est pas activé.

**Menu des réglages locaux\***

Essai de fonctionnement** Contact Dépannage Liste des réglages locaux Historique erreurs
---

\*Les éléments de menu disponibles varient selon le modèle connecté.

\*\*Non affiché en cas de configuration bibloc multiple.

**⚠ ATTENTION**

- Pour actionner les boutons Haut/Bas/Gauche/Droite, appuyez toujours sur ▲, ▼, ◀ ou ►.

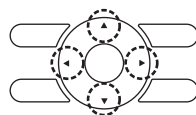

## 5-2 Activation/Désactivation des boutons Menu/Entrer et Annuler

Pour désactiver les boutons Menu/Entrer et Annuler sur l'écran de base, procédez comme suit:

1. Maintenez le bouton ► enfoncé.
2. Appuyez simultanément sur les 3 autres boutons indiqués tout en maintenant le bouton ► enfoncé.

Pour activer les boutons Menu/Entrer et Annuler sur l'écran de base, procédez de la même manière.

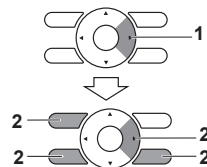

## 5-3 Description du fonctionnement du bouton

### <Menu principal>

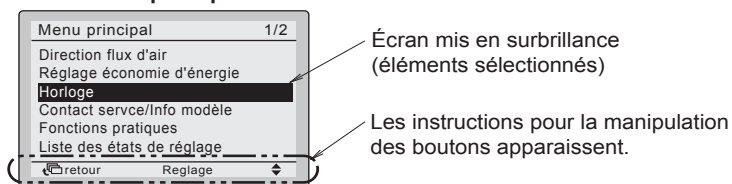

## 6. Marche

- Vérifiez que le câblage de l'unité intérieure/extérieure est terminé.
- Vérifiez que les couvercles des coffrets électriques des unités intérieure et extérieure sont fermés avant de mettre les unités sous tension.

### Le climatiseur bibloc est connecté à une interface utilisateur.

- 6-1** Mettez sous tension.
- 6-2** Le message "Vérification connexion. Attendez SVP." s'affiche.

<Interface utilisateur principale>

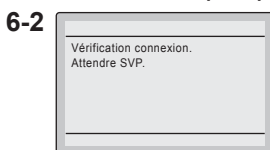

<Écran de base>

- 6-3** L'écran de base s'affiche.

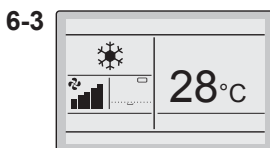

### REMARQUE

Lorsque le texte ci-contre apparaît, le rétroéclairage ne s'allume pas si vous appuyez sur l'un des boutons.

### REMARQUE

- Lors de la sélection d'une langue différente, reportez-vous à la section "[13. Langue](#)" à la page [25](#).
- Le mode de fonctionnement affiché sur l'interface utilisateur au premier démarrage varie en fonction du mode de fonctionnement de l'unité intérieure.

# 7. Réglages sur site

**7-1** Appuyez sur le bouton Annuler et maintenez-le enfoncé pendant au moins 4 secondes. Le menu des réglages locaux s'affiche.

<Écran de base>

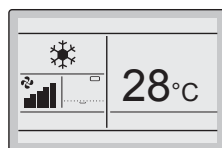

<Réglages locaux>

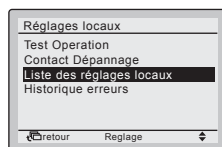

<Liste des réglages locaux>

**7-2** Sélectionnez **Liste des réglages locaux** et appuyez sur le bouton Menu/Entrer.

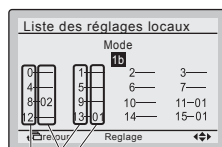

SECOND NO. DE CODE  
PREMIER NO. DE CODE (SW)

- Les réglages actuellement définis s'affichent.
- N° DE CODE " -- " signifie qu'aucune fonction n'est disponible.

**7-3** Mettez le numéro du mode en surbrillance et sélectionnez le numéro souhaité à l'aide des boutons ▲▼ (haut/bas). Pour les réglages sur place les plus couramment utilisés, reportez-vous à la page 16.

**7-4** Mettez en surbrillance le DEUXIÈME CODE DU PREMIER NUMÉRO DE CODE devant être changé et sélectionnez le numéro souhaité à l'aide des boutons ▲▼ (haut/bas). De multiples réglages de numéros de modes identiques sont disponibles.



Appuyez sur le bouton Menu/Entrer.





- 7-5** Appuyez sur le bouton Menu/  
Entrer. L'écran de confirmation  
s'affiche. **7-5**
- 7-6** Sélectionnez **Oui** et appuyez  
sur le bouton Menu/Entrer. Les  
réglages sont enregistrés et  
l'écran des réglages locaux  
s'affiche de nouveau. **7-6**
- 7-7** Après avoir effectué tous les  
changements, appuyez deux fois  
sur le bouton Annuler.
- 7-8** Le rétroéclairage s'éteint et le  
message "Vérification connexion.  
Attendre SVP." s'affiche pendant  
l'initialisation. Une fois  
l'initialisation terminée, l'écran de  
base apparaît de nouveau.

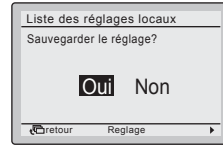

<Liste des réglages locaux>

Numéro de mode (remarque 1)	PREMIER NO. DE CODE	Description du réglage	SECOND NO. DE CODE (remarque 2)			
			01	02	03	04
1b	13	Icône ou Icône+Texte sur l'écran de base	Icône+Texte	Icône	—	—
1e	2	Fonction de veille	Ne pas utiliser.	Chaleur uniquement	Fraîcheur uniquement	Fraîcheur et chaleur

## 8. Méthode d'essai de fonctionnement (bibloc par paire uniquement)

\* Dans le cas de modèles bibloc multiples, reportez-vous au manuel accompagnant l'unité extérieure.

### REMARQUE

- En cas de configuration bibloc multiple, l'essai de fonctionnement ne peut pas être utilisé.

### Reportez-vous également aux manuels d'installation accompagnant l'unité intérieure et l'unité extérieure.

- Assurez-vous que le câblage de l'unité intérieure et de l'unité extérieure est terminé.
- Assurez-vous que le couvercle du coffret électrique de l'unité intérieure et de l'unité extérieure est refermé.
- Après avoir terminé la tuyauterie de réfrigérant, la tuyauterie d'évacuation et le câblage électrique, nettoyez l'intérieur de l'unité intérieure et le panneau décoratif.
- Exécutez l'essai de fonctionnement en suivant la procédure suivante.

### REMARQUE

- Le rétroéclairage s'allume pendant environ 30 secondes si vous appuyez sur l'un des boutons de fonctionnement.
- Actionnez les boutons seulement lorsque le rétroéclairage est allumé. Cependant, vous pouvez appuyer sur le bouton Marche/Arrêt même lorsque le rétroéclairage n'est pas allumé.

- 8-1** Veillez à mettre l'unité sous tension au moins 6 heures avant de commencer l'essai de fonctionnement afin de protéger le compresseur.

### ⚠ ATTENTION

Assurez-vous que le panneau extérieur et le couvercle de tuyauterie sont fermés avant le fonctionnement (danger de décharges électriques).

- 8-2** Vérifiez que les vannes d'arrêt de gaz et de liquide sont toutes les deux ouvertes.

### REMARQUE

Après la purge d'air de la pompe à vide, la pression de réfrigérant ne doit pas augmenter, même si la vanne d'arrêt est ouverte. En effet, le système de réfrigérant de l'unité extérieure est bloqué par la soupape d'expansion électrique ou autre. Le fonctionnement ne présente pas de problème.

- 8-3** Réglez le mode de fonctionnement sur rafraîchissement à l'aide du bouton de sélection du mode de fonctionnement.

- 8-4** Appuyez sur le bouton Annuler et maintenez-le enfoncé pendant au moins 4 secondes. Le menu des réglages locaux s'affiche.

<Écran de base>

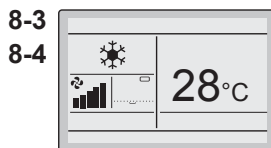

<Réglages locaux>



Appuyez sur le bouton Annuler et maintenez-le enfoncé pendant au moins 4 secondes pendant que le rétroéclairage est allumé.

**8-5** Sélectionnez **Test fonctionnement** et appuyez sur le bouton Menu/Entrer. L'écran de base s'affiche de nouveau et "Test Operation" apparaît.

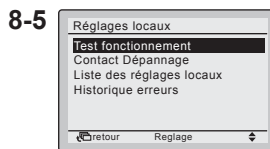

Appuyez sur le bouton Menu/Entrer.

**8-6** Appuyez sur le bouton Marche/Arrêt au cours des 10 secondes suivantes environ. L'essai de fonctionnement commence. Vérifiez les conditions de fonctionnement pendant 3 minutes.

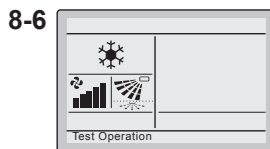

Appuyez sur le bouton Marche/Arrêt (au cours des 10 secondes suivantes).

### REMARQUE

L'essai de fonctionnement peut également être démarré en effectuant d'abord l'étape 8-6, puis l'étape 8-5.

**8-7** Appuyez sur le bouton Menu/Entrer sur l'écran de base. Le menu principal s'affiche.

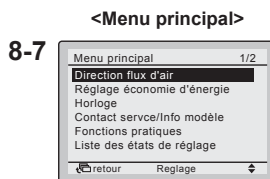

Appuyez sur le bouton Menu/Entrer.

**8-8** Sélectionnez **Direction flux d'air** et appuyez sur le bouton Menu/Entrer.

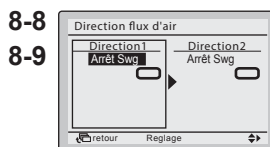

Modifiez la direction du flux d'air à l'aide des boutons ▲▼ (haut/bas).

**8-9** Appuyez sur les boutons ▲▼ pour sélectionner la direction souhaitée pour le flux d'air et appuyez sur le bouton Menu/Entrer. L'écran de base s'affiche de nouveau.

**8-9**



Appuyez sur le bouton Menu/Entrer.

**8-10** Sur l'écran de base, appuyez sur le bouton Annuler et maintenez-le enfoncé pendant au moins 4 secondes. Le menu des réglages locaux s'affiche.

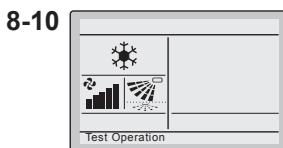

Appuyez sur le bouton Annuler et maintenez-le enfoncé pendant au moins 4 secondes pendant que le rétroéclairage est allumé.

<Menu des réglages locaux>

**8-11** Sélectionnez **Test fonctionnement** dans le menu des réglages locaux et appuyez sur le bouton Menu/Entrer. L'écran de base s'affiche de nouveau et le fonctionnement normal est possible.

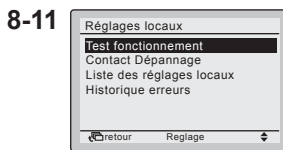

Appuyez sur le bouton Menu/Entrer.

<Écran de base>

**8-12** Vérifiez les fonctions conformément au guide de référence de l'utilisateur.

**8-13** Lorsque le panneau décoratif n'est pas installé, mettez l'alimentation électrique hors circuit une fois que l'essai de fonctionnement est terminé.

## REMARQUE

L'essai de fonctionnement prend automatiquement fin au bout de 30 minutes.

## ATTENTION

- Si les travaux intérieurs ne sont pas terminés après la fin de l'essai de fonctionnement, expliquez au client qu'il ne doit pas faire fonctionner l'unité tant que les travaux intérieurs ne sont pas terminés, afin de protéger l'unité intérieure.
- (Si l'unité intérieure est mise en route, elle peut être encrassée par les matériaux provenant des peintures et des adhésifs utilisés pendant les travaux intérieurs et des éclaboussures d'eau ou des fuites d'eau peuvent se produire.)

## ATTENTION

- S'il n'est pas possible de faire fonctionner l'unité en raison d'un dysfonctionnement, reportez-vous à la section **Méthode de diagnostic de panne**.
- Lorsque l'essai de fonctionnement est terminé, vérifiez que l'historique du code d'erreur n'est pas affiché dans l'écran d'informations relatives à l'entretien en procédant comme suit.

**8-14** Appuyez sur le bouton Menu/Entrer sur l'écran de base. Le menu principal s'affiche.

<Écran de base>

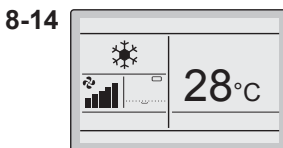

Appuyez sur le bouton Menu/Entrer.

**8-15** Sélectionnez **Contact service/Info modèle** et appuyez sur le bouton Menu/Entrer.

<Menu principal>

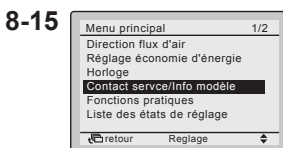

Appuyez sur le bouton Menu/Entrer.

**8-16** L'écran des informations relatives à l'entretien s'affiche. Assurez-vous que le dernier code d'erreur n'est pas affiché sur l'écran.

**8-17** Si le dernier code d'erreur est affiché, effectuez le diagnostic de panne en vous reportant à la "Liste des codes d'erreur" du manuel d'installation de l'unité intérieure. Lorsque le diagnostic de panne est terminé, appuyez sur le bouton Marche/Arrêt et maintenez-le enfoncé pendant au moins 4 secondes dans l'écran d'informations relatives à l'entretien pour effacer l'historique du code d'erreur.

**8-16**

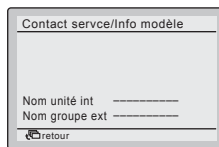

**8-17**



Appuyez sur le bouton Marche/Arrêt et maintenez-le enfoncé pendant au moins 4 secondes.

## REMARQUE

Si aucun code d'erreur ne s'affiche pendant cette procédure, cela signifie que le système a terminé normalement l'essai de fonctionnement.

## Méthode de diagnostic de panne

- Lorsque l'interface utilisateur affiche l'un des éléments du tableau suivant, contrôlez les détails du tableau.
- Si une erreur survient, "⚠" s'affiche. Effectuez l'analyse des dysfonctionnements en vous reportant à la rubrique "Liste des codes d'erreur" du manuel d'installation de l'unité intérieure. Pour consulter l'écran de l'historique des erreurs de la télécommande, reportez-vous à la section "9. Procédure de vérification de l'historique d'erreurs".

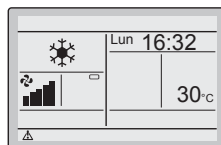

Affichage de l'interface utilisateur	Description
Aucun affichage	<ul style="list-style-type: none"> <li>• Coupure de courant, panne de la tension d'alimentation ou phase ouverte</li> <li>• Mauvais câblage (entre l'unité intérieure et l'unité extérieure)</li> <li>• Panne d'assemblage de la CCI de l'unité intérieure</li> <li>• Déconnexion du câblage de l'interface utilisateur</li> <li>• Panne de l'interface utilisateur</li> <li>• Fusible grillé (unité extérieure)</li> </ul>
Le message "Vérification connexion. Attendre SVP." s'affiche.*	<ul style="list-style-type: none"> <li>• Panne d'assemblage de la CCI de l'unité intérieure</li> <li>• Mauvais câblage (entre l'unité intérieure et l'unité extérieure)</li> </ul>

\* Si le message "Vérification connexion. Attendre SVP." s'affiche pendant 180 secondes maximum après la mise en marche, cela n'indique pas une panne. (Si le message s'affiche pendant plus de 180 secondes, vérifiez si le code d'erreur "U5" s'affiche.)

# 9. Procédure de vérification de l'historique d'erreurs

- 9-1** Sur l'écran de base, appuyez sur le bouton Annuler et maintenez-le enfoncé pendant au moins 4 secondes. Le menu des réglages locaux s'affiche.
- 9-2** Sélectionnez **Historique erreurs** et appuyez sur le bouton Menu/Entrer. Le menu Historique erreurs s'affiche.
- 9-3** Sélectionnez **Enregistr télécommande** et appuyez sur le bouton Menu/Entrer. Les codes d'erreur peuvent être confirmés dans l'écran de l'historique des erreurs de la télécommande.
- 9-4** Dans l'écran de l'historique des erreurs de la télécommande, les 10 derniers éléments s'affichent par ordre chronologique.
- 9-5** Appuyez 3 fois sur le bouton Annuler dans l'écran de l'historique des erreurs de la télécommande. L'écran de base s'affiche de nouveau.

<Écran de base>

9-1

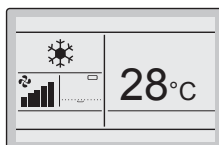

Appuyez sur le bouton Annuler et maintenez-le enfoncé pendant au moins 4 secondes pendant que le rétroéclairage est allumé.

<Réglages locaux>

9-2

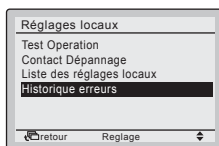

Appuyez sur le bouton Menu/Entrer.

9-3

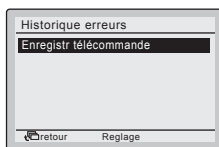

Appuyez sur le bouton Menu/Entrer.

9-4

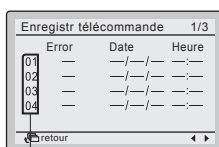









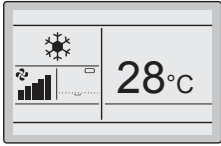

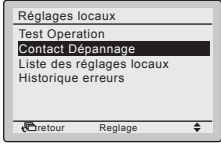

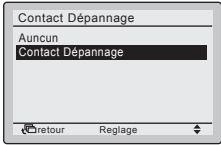

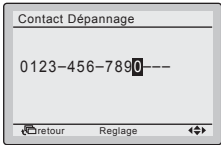
9-5

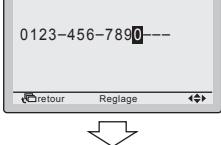
Dernier enregistrement

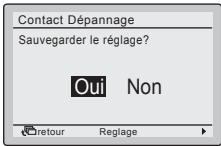
# 10. Méthode d'enregistrement du contact de dépannage

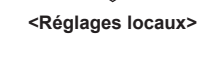

- Enregistrement du contact de service.

- 10-1** Sur l'écran de base, appuyez sur le bouton Annuler et maintenez-le enfoncé pendant au moins 4 secondes. Le menu des réglages locaux s'affiche.
- 10-1**   Appuyez sur le bouton Annuler et maintenez-le enfoncé pendant au moins 4 secondes pendant que le rétroéclairage est allumé.
- 10-2** Sélectionnez **Contact Dépannage** et appuyez sur le bouton Menu/Entrer. L'écran des coordonnées de dépannage s'affiche.
- 10-2**   Appuyez sur le bouton Menu/Entrer.
- 10-3** Sélectionnez **Contact Dépannage** et appuyez sur le bouton Menu/Entrer.
- 10-3**   Appuyez sur le bouton Menu/Entrer.
- 10-4** Saisissez le numéro de téléphone à l'aide des boutons ▲▼ (haut/bas). Commencez la saisie en partant de la gauche vers la droite, les chiffres vierges doivent être laissés comme " - ".
- 10-4**   Appuyez sur le bouton Menu/Entrer.
- 10-5** Appuyez sur le bouton Menu/Entrer. L'écran de confirmation de réglage s'affiche.
- 10-5**   Appuyez sur le bouton Menu/Entrer.
- 10-6** Sélectionnez **Oui** et appuyez sur le bouton Menu/Entrer. Les réglages sont saisis et le menu des Réglages locaux s'affiche de nouveau.
- 10-6**   Appuyez sur le bouton Menu/Entrer.
- 10-7** Appuyez une fois sur le bouton Annuler. L'écran de base s'affiche de nouveau.
- 10-7**   Appuyez sur le bouton Menu/Entrer.

# 11. Confirmation des détails enregistrés

**11-1** Appuyez sur le bouton Menu/Entrer sur l'écran de base. Le menu principal s'affiche.

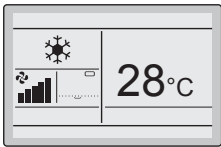

**11-1** <Écran de base>

Appuyez sur le bouton Menu/Entrer.

**11-2** Sélectionnez **Contact service/Info modèle** et appuyez sur le bouton Menu/Entrer. L'écran des informations de dépannage s'affiche.

**11-2** <Menu principal>

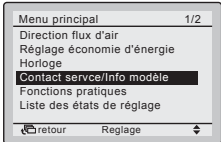
Appuyez sur le bouton Menu/Entrer.

**11-3** Vérifiez que les informations ont été saisies correctement.

**11-3** <Contact service/Info modèle>

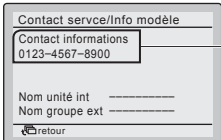

Les détails enregistrés s'affichent.

**11-4** Appuyez deux fois sur le bouton Annuler. L'écran de base s'affiche de nouveau.



## 12. Horloge et calendrier

**12-1** Appuyez sur le bouton Menu/Entrer sur l'écran de base. Le menu principal s'affiche.

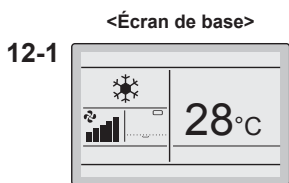

Appuyez sur le bouton Menu/Entrer.

**12-2** Sélectionnez **Calend & horloge** et appuyez sur le bouton Menu/Entrer. Le menu du calendrier et de l'horloge s'affiche.

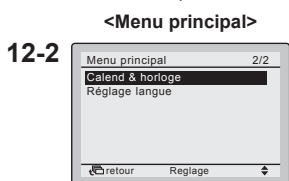

Appuyez sur le bouton Menu/Entrer.

**12-3** Sélectionnez **Date & heure** et appuyez sur le bouton Menu/Entrer. L'écran de la date et de l'heure apparaît.

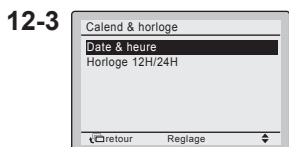

Appuyez sur le bouton Menu/Entrer.

**12-4** Sélectionnez "Année", "Mois", "Jour" et l'heure à l'aide des boutons ◀▶ et l'heure à l'aide des boutons ▲▼ (gauche/droite) et modifiez la valeur à l'aide des boutons ▲▼ (haut/bas). Appuyez sur le bouton correspondant et maintenez-le enfoncé pour faire défiler les valeurs.



Appuyez sur le bouton Menu/Entrer.

### REMARQUE

Le jour de la semaine est réglé automatiquement.

**12-5** Appuyez sur le bouton Menu/Entrer. L'écran de confirmation s'affiche.

**12-6** Sélectionnez **Oui** et appuyez sur le bouton Menu/Entrer. Les réglages sont confirmés et l'écran de base apparaît de nouveau.

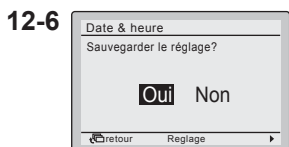

Appuyez sur le bouton Menu/Entrer.

<Écran de base>

### REMARQUE

Si une panne de courant dure plus de 48 heures, l'heure est réinitialisée et doit de nouveau être réglée.

# 13. Langue

**13-1** Appuyez sur le bouton Menu/Entrer sur l'écran de base. Le menu principal s'affiche.

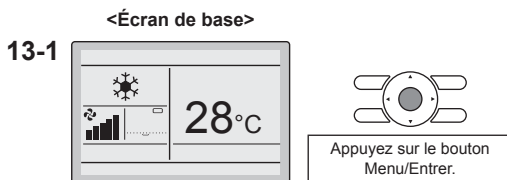

**13-2** Sélectionnez **Réglage langue** et appuyez sur le bouton Menu/Entrer. L'écran des langues s'affiche.

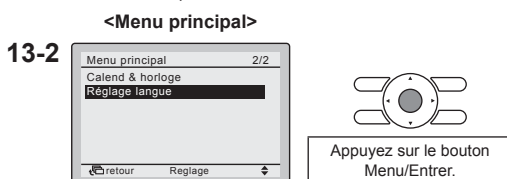

**13-3** Appuyez sur les boutons ▲▼ (haut/bas) pour sélectionner la langue souhaitée et appuyez sur le bouton Menu/Entrer. Les réglages sont confirmés et l'écran de base apparaît de nouveau.

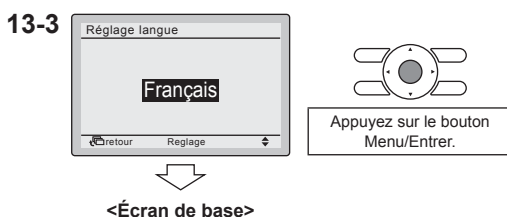

Les langues visibles varient selon le pack de langue installé. Par défaut, le premier pack de langue est installé. Pour installer un autre pack de langue, vous devez effectuer une mise à jour logicielle. Pour en savoir plus sur la mise à jour logicielle, reportez-vous à la section "[17. Mise à jour du logiciel avec Updater](#)" à la page 30.

Pack de langue 1		Pack de langue 2		Pack de langue 3	
7 langues		7 langues		7 langues	
1) EN	Anglais	1) EN	Anglais	1) EN	Anglais
2) DE	Allemand	2) CZ	Tchèque	2) RU	Russe
3) FR	Français	3) HR	Croate	3) EL	Grec
4) IT	Italien	4) HU	Hongrois	4) TR	Turc
5) ES	Espagnol	5) SL	Slovène	5) PL	Polonais
6) PT	Portugais	6) RO	Roumain	6) SR	Serbe
7) NL	Néerlandais	7) BG	Bulgare	7) SK	Slovaque

# 14. Boutons bloqués

- Limitation du nombre de boutons pouvant être utilisés.

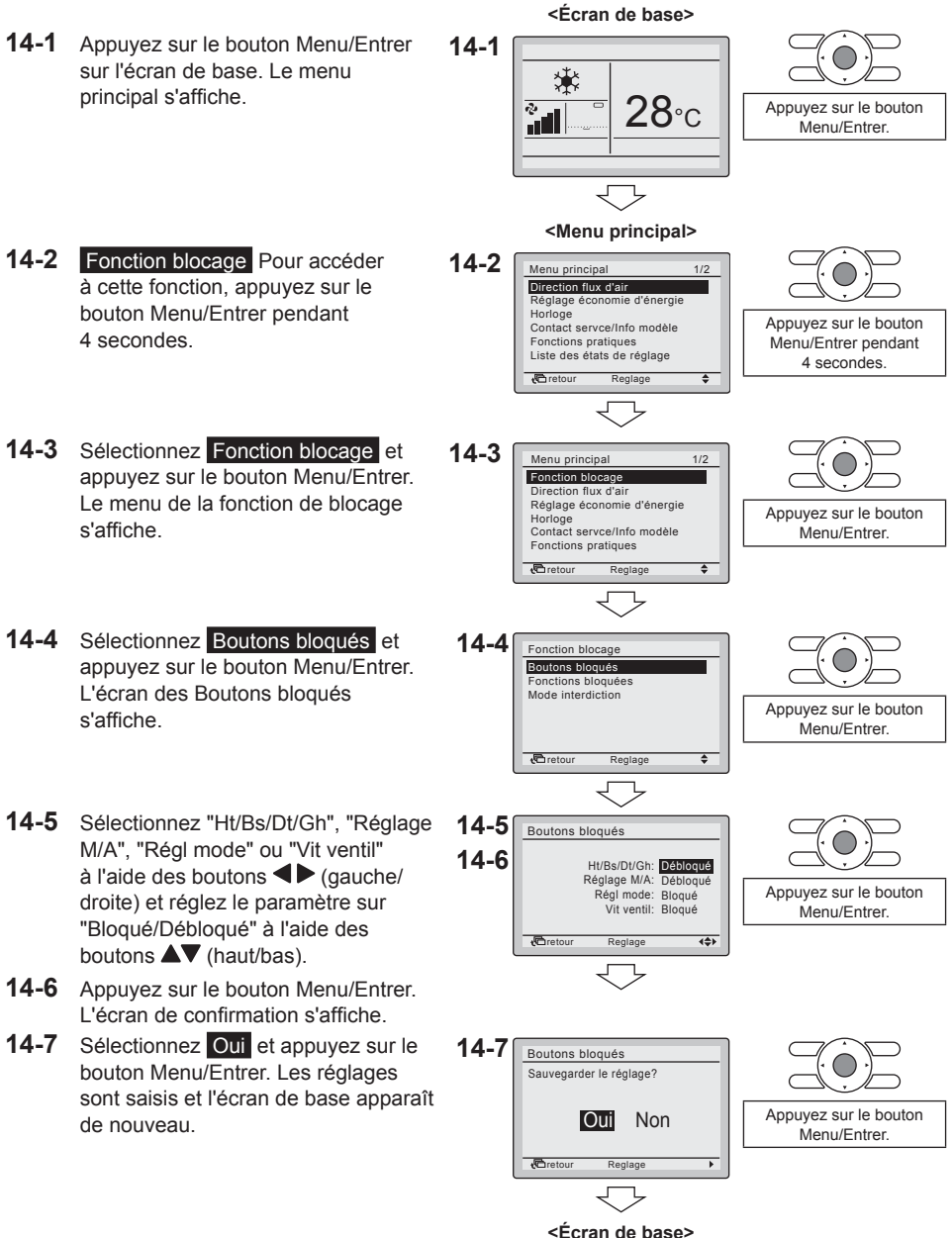

# 15. Fonctions bloquées

- Limitation du nombre de fonctions pouvant être utilisées.

**15-1** Appuyez sur le bouton Menu/Entrer sur l'écran de base. Le menu principal s'affiche.

<Écran de base>

**15-1**

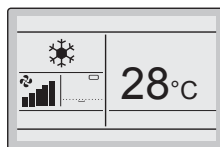

Appuyez sur le bouton Menu/Entrer.



**15-2** **Fonction blocage** Pour accéder à cette fonction, appuyez sur le bouton Menu/Entrer pendant 4 secondes.

**15-2**

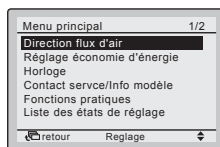

Appuyez sur le bouton Menu/Entrer pendant 4 secondes.



**15-3** Sélectionnez **Fonction blocage** et appuyez sur le bouton Menu/Entrer. Le menu de la fonction de blocage s'affiche.

**15-3**

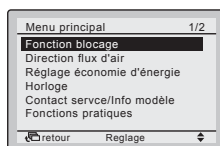

Appuyez sur le bouton Menu/Entrer.



**15-4** Sélectionnez **Fonctions bloquées** et appuyez sur le bouton Menu/Entrer. L'écran des fonctions bloquées s'affiche.

**15-4**

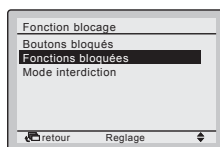

Appuyez sur le bouton Menu/Entrer.



**15-5** Sélectionnez la fonction souhaitée à l'aide des boutons ◀▶ (gauche/droite) et réglez le paramètre sur "Bloqué/Débloqué" à l'aide des boutons ▲▼ (haut/bas).

**15-5**

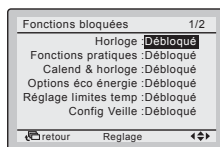

Appuyez sur le bouton Menu/Entrer.

**15-6**

**15-6** Appuyez sur le bouton Menu/Entrer. L'écran de confirmation s'affiche.



**15-7** Sélectionnez **Oui** et appuyez sur le bouton Menu/Entrer. Les réglages sont saisis et l'écran de base apparaît de nouveau.

**15-7**

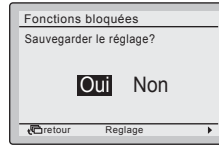

Appuyez sur le bouton Menu/Entrer.

<Écran de base>

## REMARQUE

- Lorsqu'une fonction est bloquée, l'icône  s'affiche en regard de celle-ci.

# 16. Mode interdiction

- Limitation du nombre de modes pouvant être utilisés.

**16-1** Appuyez sur le bouton Menu/Entrer sur l'écran de base. Le menu principal s'affiche.

**16-1**

<Écran de base>

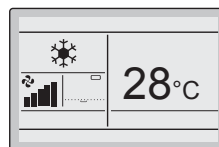

Appuyez sur le bouton Menu/Entrer.

**16-2** **Fonction blocage** Pour accéder à cette fonction, appuyez sur le bouton Menu/Entrer pendant 4 secondes.

**16-2**

<Menu principal>

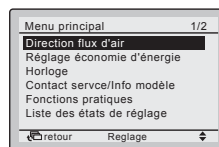

Appuyez sur le bouton Menu/Entrer pendant 4 secondes.

**16-3** Sélectionnez **Fonction blocage** et appuyez sur le bouton Menu/Entrer. Le menu de la fonction de blocage s'affiche.

**16-3**

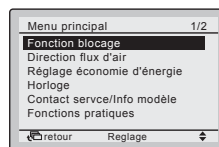

Appuyez sur le bouton Menu/Entrer.

**16-4** Sélectionnez **Mode interdiction** et appuyez sur le bouton Menu/Entrer. L'écran Mode interdiction s'affiche.

**16-4**

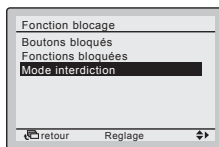

Appuyez sur le bouton Menu/Entrer.



**16-5** Sélectionnez "Type vent", "Fr", "Ch", "Ventillation auto" ou "Déshu" à l'aide des boutons ◀▶ (gauche/droite) et activez ou désactivez (activé/désactivé) le mode sélectionné à l'aide des boutons ▲▼ (haut/bas).

**16-5**

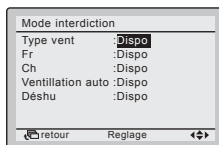

**16-6**



Appuyez sur le bouton Menu/Entrer.



**16-6** Appuyez sur le bouton Menu/Entrer. L'écran de confirmation s'affiche.

**16-7** Sélectionnez **Oui** et appuyez sur le bouton Menu/Entrer. Les réglages sont confirmés et l'écran de base apparaît de nouveau.

**16-7**

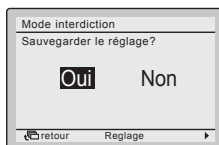

Appuyez sur le bouton Menu/Entrer.



<Écran de base>

## REMARQUE

- Si le mode actuellement activé est bloqué, il reste actif même lorsque l'écran de base s'affiche. C'est seulement lorsque le mode est modifié que le mode désactivé n'est plus disponible. Si tous les modes sont bloqués, il n'est pas possible de changer de mode.

# 17. Mise à jour du logiciel avec Updater

- Le logiciel BRC073A1 inclut par défaut le pack de langues 1.
- Les autres packs de langues peuvent être installés à l'aide du "câble PC USB" en option (EKPCAB3) + logiciel Updater.
- Prérequis:
  - Logiciel Updater: contactez votre revendeur local pour obtenir la version correcte.
  - "Câble PC USB" EKPCAB3 ou version supérieure: inclut un faisceau de fils et des câbles 4P344073-1- et 4PW64322-1A (les deux sont nécessaires pendant l'installation).

## Instructions d'installation:

1. Vérifiez que l'unité est arrêtée.
2. Branchez les câbles.  
Reportez-vous à l'illustration ci-dessous pour savoir comment brancher les câbles.
3. Mettez l'unité intérieure sous tension.
4. Lancez le logiciel Updater sur l'ordinateur.
5. Rendez-vous dans la fenêtre "Sélection de la procédure de mise à jour". Le logiciel de l'interface utilisateur est automatiquement détecté.
6. Saisissez le nom du modèle "BRC" dans le champ du filtre et sélectionnez le pack de langue souhaité.
7. Suivez les instructions qui s'affichent à l'écran (pendant l'installation, un câble supplémentaire est nécessaire: le câble 4P344073-1).

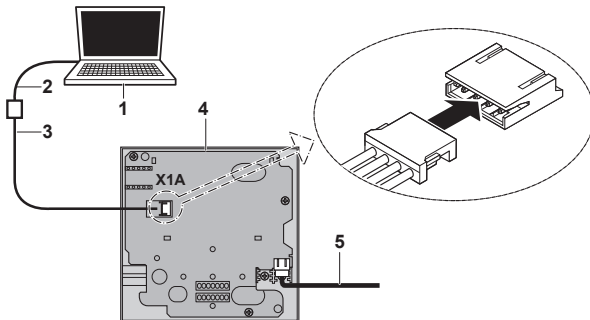

- 1) Ordinateur avec Updater
- 2) Câble PC USB
- 3) Câble 4PW64322-1A
- 4) CCI de l'interface utilisateur
- 5) Vers l'unité intérieure S21 (reportez-vous à la section ["4. Procédure d'installation de l'interface utilisateur"](#) à la page 5)

Pour en savoir plus sur les langues disponibles, reportez-vous à la section ["13. Langue"](#) à la page 25.

**ERC**

Copyright 2014 Daikin

**DAIKIN EUROPE N.V.**

Zandvoordestraat 300, B-8400 Oostende, Belgium

4P392225-1 2014.11