



# Notice d'installation rapide Défilement des noms 2VOICE – D83

- 1 Description du système 2VOICE
- 2 Description de la platine
- 3 Scellement du fond d'encastrement
- 4 Version Poteau Technique
- 5 Installation du relais C83/2R optionnel
- 6 Arborescence des menus de programmation
- 7 Entretien des platines Inox
- 8 Précaution à l'installation
- 9 Déclaration UE
- 10 Gestion de la fin de vie produit

## Section additionnelle : Schémas de câblage

- TV7023 : 1 PLATINE – 1 COLONNE - AUTONOME VIT25M
- TV6200 : 1 PLATINE – 1 COLONNE - LE CV1083
- TV6207 : 2 PLATINES – 1 COLONNE - LE CV1083
- TV6201 : 1 PLATINE – 1 COLONNE - LE CV2083
- TV6208 : 2 PLATINES – 1 COLONNE - LE CV2083
- TTV6523 : 1 PLATINE – 1 COLONNE – IPCV1083 Tel2Voice



ASSISTANCE TECHNIQUE

**0 825 890 830**

Service 0,15 € / min  
+ prix appel



94 rue de la Belle Etoile . ZAC PARIS NORD 2  
95700 Roissy-en-France  
Tél. : 01 55 85 84 44 . Fax : 01 41 84 68 28  
E-mail : [info@urmet.fr](mailto:info@urmet.fr)  
[www.urmet.fr](http://www.urmet.fr)

## 1 Description du système 2Voice

Le système de vidéophone 2Voice possède les caractéristiques suivantes :

2 fils uniquement non polarisés dans chaque partie de l'installation.

Possibilité de gérer jusqu'à 16 plaques principales en commutation automatique.

Possibilité de gérer jusqu'à 32 colonnes, chacune ayant un maximum de 2 plaques secondaires.

Possibilité de gérer jusqu'à 126 postes/moniteurs par colonne au moyen d'une seule alimentation.

Possibilité de gérer jusqu'à 4 postes/moniteurs en parallèle pour chaque utilisateur.

Possibilité de relier à l'installation un standard de conciergerie ayant les fonctions traditionnelles : fonction jour/nuit, enregistrement des appels perdus, etc.

Aucune alimentation locale requise sur les plaques de rue ou les postes/moniteurs.

Câblage de dérivation par distributeur à 4 ou 8 sorties.

Protection contre le court-circuit en dérivation.

Programmation : simplifiée à micro-interrupteurs (switches) pour les postes/moniteurs et les plaques à boutons; par Bluetooth pour les plaques à défilement.

Commande d'ouverture de porte de tous les postes/moniteurs, temporisée et mode (libre/en communication) programmable.

Activation d'une deuxième ouverture (passage pour véhicules) de tous les postes/moniteurs.

### Mode de programmation et contrôle d'accès

En mode Autonome, il est possible de programmer, sur les plaques à défilement, des codes ouvre-porte à 4 chiffres.

En mode Connecté à une centrale CV1083, CV2083, CV4083, IPCVx083, reportez-vous à la notice des centrales correspondantes et au logiciel VisiosoftWeb.

Indication de porte d'entrée restée ouverte par LED sur les postes/moniteurs.

### Plaques de rue à défilement des noms

Elles peuvent être en Inox ou Zamac, avec écran 2 lignes ou graphique 4,3", avec un perçage T25 ou lecteur plat VIGIK.

Elles sont toutes avec caméra couleur de série.

Capteur de porte d'entrée restée ouverte.

Elles intègrent un détecteur de présence pour allumage automatique.

Elles sont conformes avec la loi accessibilité ( pictogramme en façade et option boucle magnétique ré.BM83)..

### Postes/moniteurs

Moniteurs couleur, mains libres ou avec combiné.

5 mélodies sélectionnables par l'utilisateur.

Sonneries différenciées (sur la même mélodie) en fonction de la provenance (d'une plaque principale, d'une plaque secondaire, d'un poste/moniteur interne en intercom ou de la centrale gardien).

Fonction d'insertion automatique cyclique sur les plaques de rue sur les éventuelles caméras de surveillance.

### Transfert d'appel

Callme : Transfert d'appel sur smartphone installé dans l'appartement et utilisant le réseau Wifi ou Lan (par RJ45) du résident. Le module CallMe se connecte sur un moniteur vidéo comme un moniteur en 2 fils et prend la place d'un moniteur.

Il est alimenté par le BUS 2VOICE.

Tel2Voice : Le modem 3G/4G T2V s'installe dans la colonne et permet donc un transfert de l'appel pour tous les résidents sur leur smartphone. Il se connecte dans la colonne sur le bus 2VOICE.



ASSISTANCE TECHNIQUE

0 825 890 830 Service 0,15 € / min  
+ prix appel



94 rue de la Belle Etoile . ZAC PARIS NORD 2  
95700 Roissy-en-France  
Tél. : 01 55 85 84 44 . Fax : 01 41 84 68 28  
E-mail : [info@urmet.fr](mailto:info@urmet.fr)  
[www.urmet.fr](http://www.urmet.fr)

## 2 Description de la platine

Écran 2 Lignes

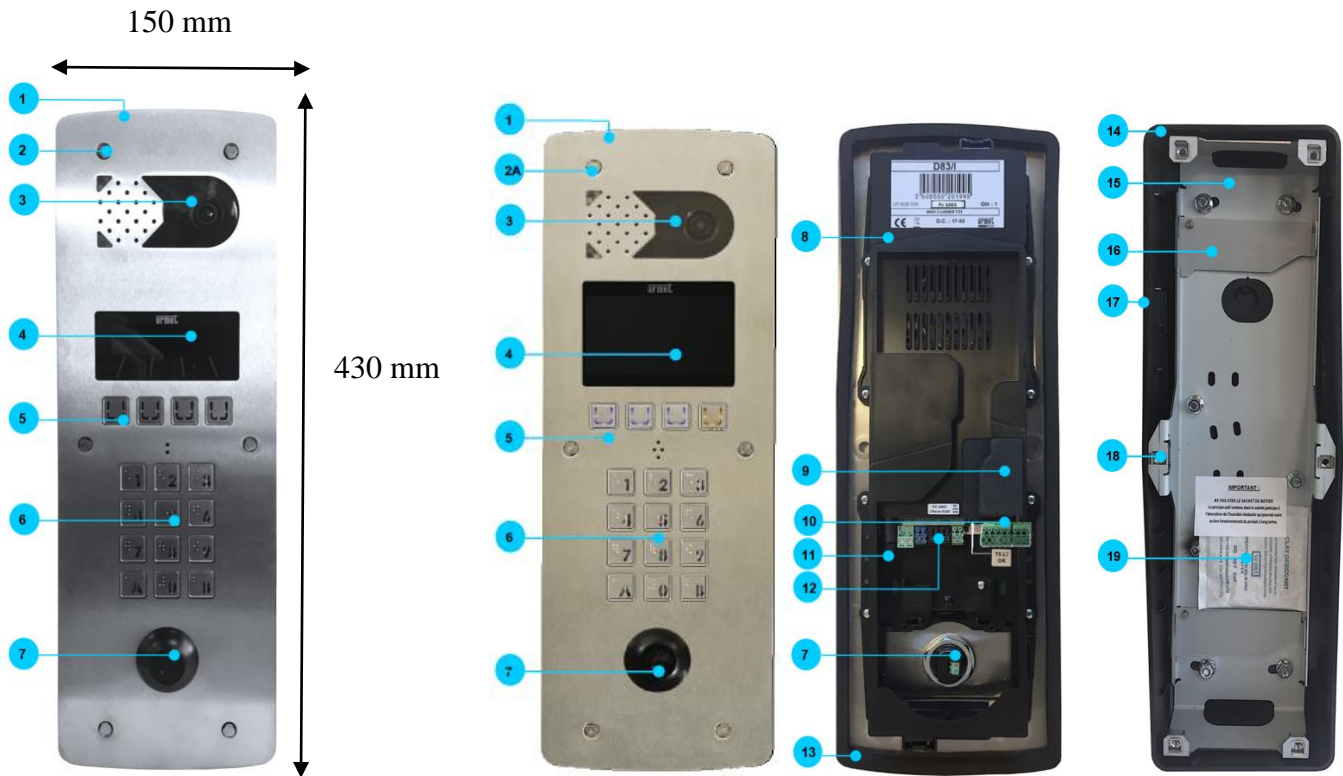

- 1- Façade finition Inox, Zamac...
- 2- Vis : Type M5/25 avec embout antivandal Urmet pour modèle Inox  
Type 2V500524 ou 2V500524A, antivandal pour platines Zamac  
Notez que 4 vis sur 6 sont fixées en attente à l'arrière de la platine
- 3- Caméra Vidéo
- 4- Ecran de visualisation soit 2 lignes, soit TFT 4,3" suivant les modèles
- 5- Clavier de défilement et touche « Profession Libéral »
- 6- Clavier 12 touches
- 7- Pour platine avec perçage T25 : Lecteur non fourni  
Pour platine avec lecteur plat : Lecteur fourni
- 8- Couvercle de protection de l'électronique (déclipsable)
- 9- Membrane Silicone pour accès emplacement carte relais C83/2R
- 10- Emplacement pour carte relais C83/2R optionnelle pour mode Autonome
- 11- Fusibles 5x20 T300mA : Réf. 653950
- 12- Bornier de raccordement
- 13- Joint d'étanchéité platine
- 14- Bac de scellement nue (livrée en pièce détachée réf. BE83/2)
- 15- Plaque de réglage de correction d'horizontalité
- 16- Charnière pour maintien de la platine ouverte
- 17- Fond d'encastrement complet Réf. BE83/1
- 18- Ecrou de fixation platine Réf. ECROU
- 19- Sachets de gel de silice déshydratant Réf. DB0000999

NE PAS UTILISER LA SORTIE INDIQUEE 12V POUR ALIMENTER UNE CENTRALE CV/IPCV OU UNE SERRURE.



ASSISTANCE TECHNIQUE

0 825 890 830

Service 0,15 € / min  
+ prix appel

**urmet**  
FRANCE

94 rue de la Belle Etoile . ZAC PARIS NORD 2  
95700 Roissy-en-France  
Tél. : 01 55 85 84 44 . Fax : 01 41 84 68 28  
E-mail : [info@urmet.fr](mailto:info@urmet.fr)  
[www.urmet.fr](http://www.urmet.fr)

### 3 Scellement du fond d'encastrement

Le fond d'encastrement est commun à tous les défilements de type D83 qu'il soit en inox ou en Zamac.

Afin d'être conforme à la loi accessibilité, nous vous conseillons de sceller la platine comme dans l'illustration suivante :

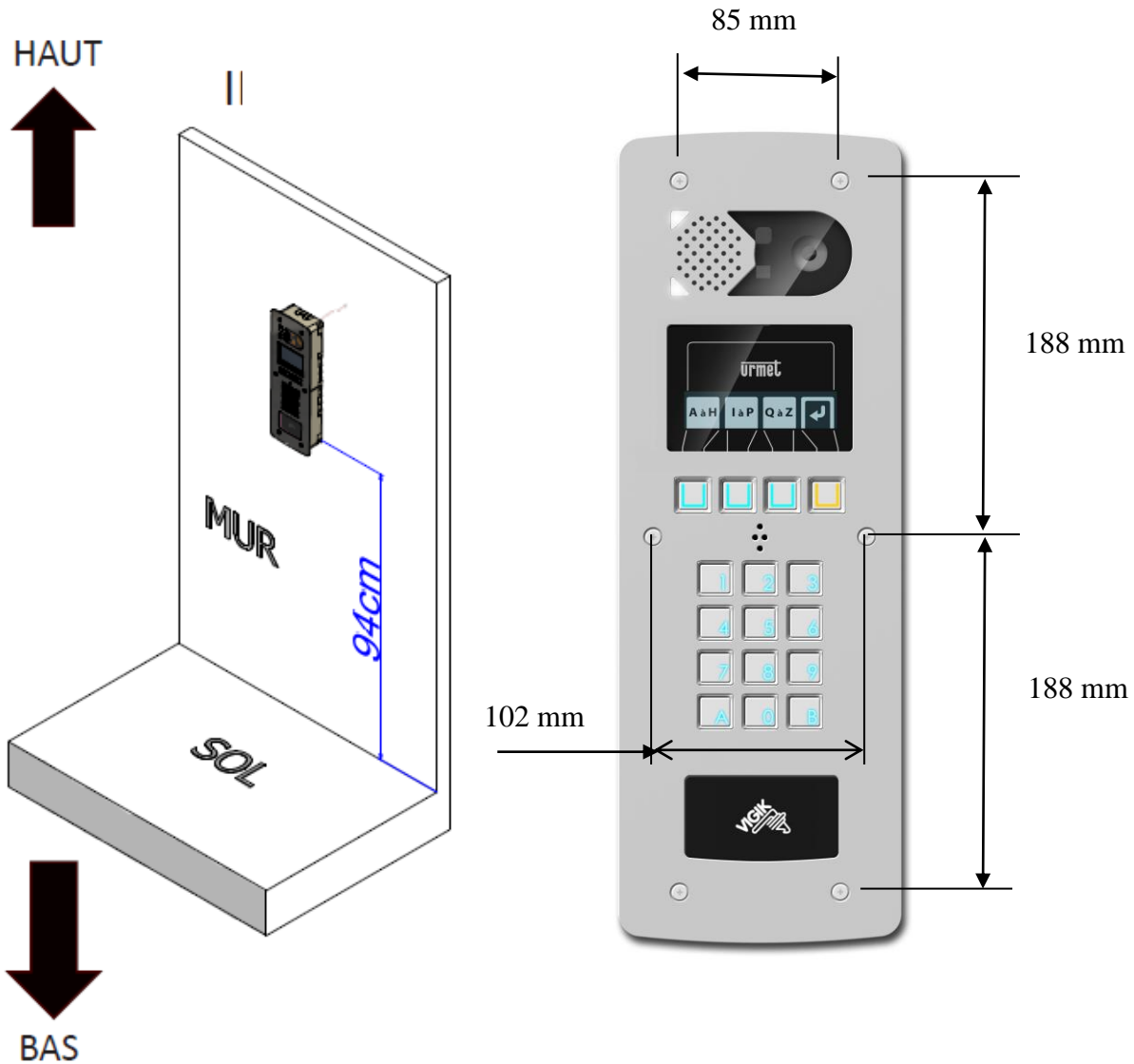

Le bas du bac de scellement doit se situer à une hauteur de 95cm par rapport au niveau du sol et à 43cm de l'angle le plus proche.  
Pour plus de détail, reportez-vous à la loi accessibilité.

Taille du fond d'encastrement : 405 x135mm



ASSISTANCE TECHNIQUE

0 825 890 830

Service 0,15 € / min  
+ prix appel



94 rue de la Belle Etoile . ZAC PARIS NORD 2  
95700 Roissy-en-France  
Tél. : 01 55 85 84 44 . Fax : 01 41 84 68 28  
E-mail : [info@urmet.fr](mailto:info@urmet.fr)  
[www.urmet.fr](http://www.urmet.fr)

#### 4 Version poteau technique

Ci-dessous le gabarit de perçage des platines D83 version Poteau technique ( D83/IPT, D83/ILPPT, D83/IGPT, D83/IGLPPT) :

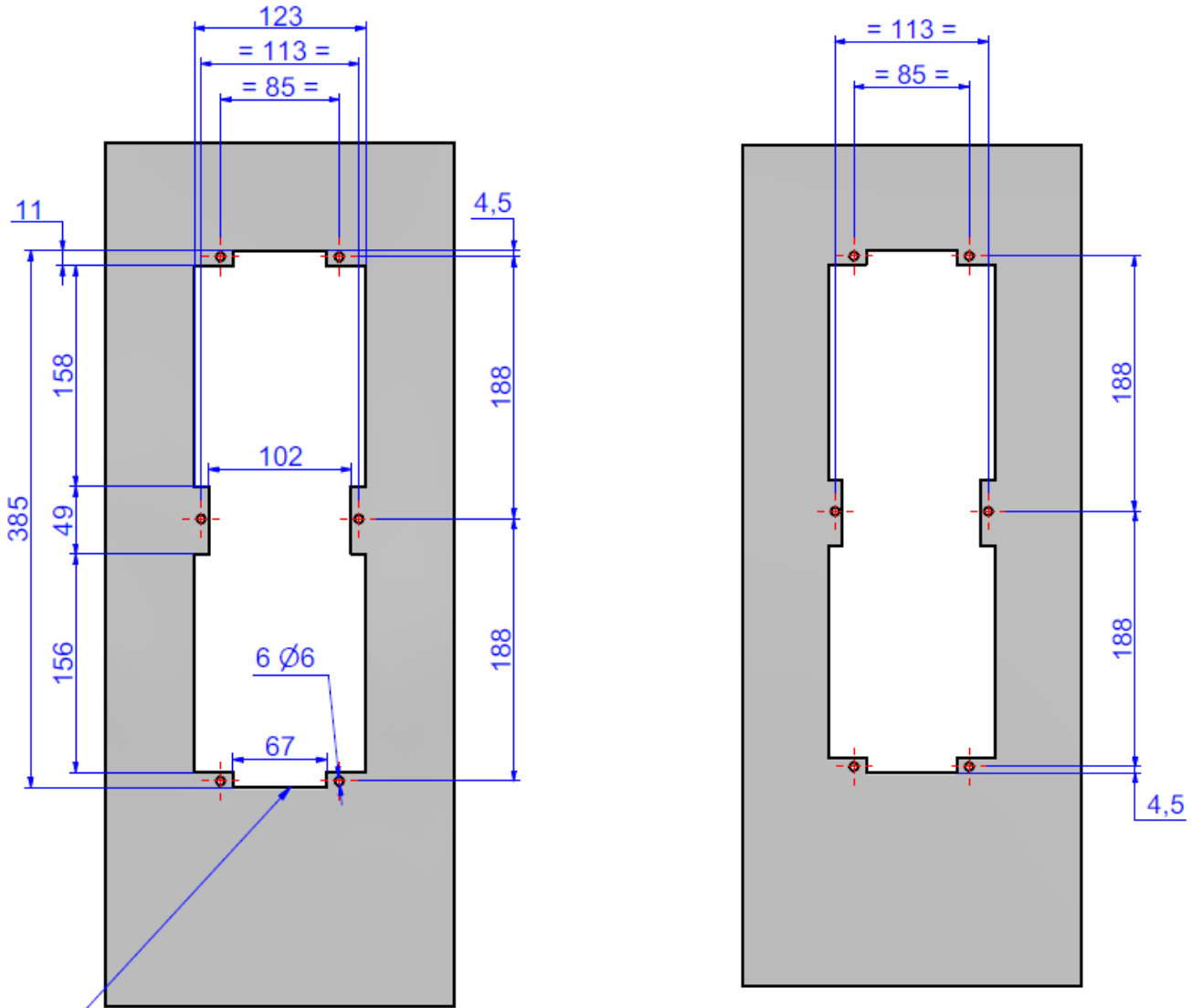

LE BAS DE LA DECOUPE DOIT SE TROUVER A 95CM DU SOL FINI

Tolérances générales selon ISO 2768 m



ASSISTANCE TECHNIQUE

0 825 890 830 Service 0,15 € / min + prix appel



94 rue de la Belle Etoile . ZAC PARIS NORD 2  
95700 Roissy-en-France  
Tél. : 01 55 85 84 44 . Fax : 01 41 84 68 28  
E-mail : [info@urmet.fr](mailto:info@urmet.fr)  
[www.urmet.fr](http://www.urmet.fr)

## 5 Installation du relais C83/2R optionnel



La carte 2 relais s'installe dans une plaque à défilement 2Voice série D83/xxx.

Indispensable dans une plaque autonome, elle effectue l'ouverture de porte commandée depuis les logements et permet de commander une deuxième porte ou un portail véhiculé.

Lorsque la plaque à défilement est connectée à une centrale de contrôle d'accès de type CV, c'est la centrale qui ouvre la porte, que l'ordre provienne de l'appartement, du badge résident ou badge Vigik. La carte C83/2R permet alors l'ouverture d'une deuxième porte depuis les logements comme par exemple un portail véhiculé

Fonctionnement :

	<b>Autonome avec VIT25M</b>	<b>Connectée à centrale CVx083</b>
Bouton clé du poste ou moniteur (touche 0 en Tel2Voice – GSM)	Commande du relais 1	Relais de la centrale
Bouton auxiliaire du poste ou moniteur (touche 1 en version Tel2Voice – GSM)	Commande du relais 2	Commande du relais 2

Caractéristiques :

- Une entrée bouton poussoir Relais 1 : BP+ BP-
- Un contact NO/NF 5A du relais 1 : C1 NC1 NO1
- Un contact NO/NF 5A du relais 2 : C2 NC2 NO2

Contenu de la boîte :

- 1 x carte 2 relais avec borniers débrochables. Dimensions : 53 x 30 x 15 mm
- 1 x vis 3 x 10 mm

### Montage du relais dans le défilement des noms

- 1 Enlever la membrane silicone de protection.
- 2 Embrocher la carte sur le connecteur et la fixer à l'aide de la vis fournie.
- 3 Couper le bord de la membrane silicone.
- 4 Placer la membrane silicone sur la carte 2 relais.



1



2

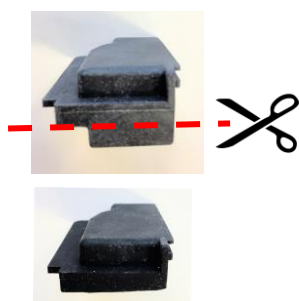

3



4



ASSISTANCE TECHNIQUE

0 825 890 830

Service 0,15 € / min  
+ prix appel

**urmet**  
FRANCE

94 rue de la Belle Etoile . ZAC PARIS NORD 2  
95700 Roissy-en-France  
Tél. : 01 55 85 84 44 . Fax : 01 41 84 68 28  
E-mail : [info@urmet.fr](mailto:info@urmet.fr)  
[www.urmet.fr](http://www.urmet.fr)

## 6 Arborescence des menus

Les menus permettent d'accéder au paramétrage de la platine du rue en mode Lecture / Ecriture (Défilement connecté à une centrale CV1083, CV2083 ou CV4083) mais aussi pour entrer les noms des résidents dans le mode Autonome ( platine non reliée à une centrale).

### 6.1 CODE ADMINISTRATEUR :

Lors de la première mise en service, le défilement vous demande obligatoirement d'entrer un code (de 4 à 8 chiffres) pour permettre l'accès au menu paramétrage. Toutes les suites de codes tel que 0000 ou 1111 (chiffre identique) et les suites de type 1234, 123456... ne sont pas autorisés afin d'assurer une meilleur sécurité. Le code doit être composé de 4 chiffres.

Il est possible d'effacer ce code grâce au cavalier RAZ situé près du bornier de la platine. Changer de position le cavalier (platine sous tension et en fonctionnement) puis le remettez en place. Le défilement des noms vous invitera à nouveau à choisir un nouveau code d'accès administrateur.

### 6.2 PROGRAMMATION DES NOMS :

Pour accéder au menu paramétrage, appuyez deux fois sur A puis tapez le CODE ADMINISTRATEUR puis sur B ou la touche OK ( la chaine sera AA CCCC B. La séquence CCCC indique le code administrateur).

Il existe 2 modes distincts pour effectuer la programmation :

- Lorsque la plaque est **connectée à une centrale** type CV1083, CV2083 ou CV4083, la programmation des noms s'effectue depuis le logiciel de contrôle d'accès **VISIOSOFTWEB** ( vous rapportez à la notice du logiciel).
- Lorsque la plaque est **autonome** (non connectée à une des centrales listées ci-dessous), la programmation s'effectue directement sur la platine à l'aide du clavier et de l'afficheur.  
L' application **2VOICE MANAGER** Bluetooth permet la programmation avec un smartphone Android.

Il est à noter que le menu **Appartements** n'apparaît que dans le cas du mode Autonome.

Pour ajouter un nom en **autonome** via le clavier, il est donc nécessaire de rentrer dans le menu de la plaque de rue avec le code administrateur. Une fois le code saisi allez dans le menu **Appartement** et validez avec la touche B.

Allez ensuite sur **ajout appartement** pour saisir le nom, le prénom, le code d'appel, le code combiné et choisir l'affichage du nom puis ensuite validez. L'appartement est maintenant créé.

### 6.3 DEFINITION DU MENU DES DEFILEMENTS ECRAN :

#### Définition des touches dans les menus pour un écran 2 lignes



Navigation Flèche Haut



Navigation Flèche Bas



Validation



Retour



Réglage son +



Réglage son -



ASSISTANCE TECHNIQUE

0 825 890 830 Service 0,15 € / min  
+ prix appel

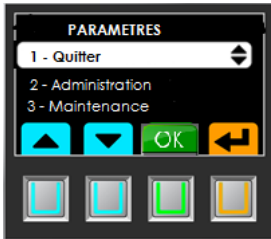

94 rue de la Belle Etoile . ZAC PARIS NORD 2  
95700 Roissy-en-France  
Tél. : 01 55 85 84 44 . Fax : 01 41 84 68 28  
E-mail : [info@urmet.fr](mailto:info@urmet.fr)  
[www.urmet.fr](http://www.urmet.fr)

**Définition des touches dans les menus pour un grand écran TFT 4,3''**

Les touches « montée » et « descente » permettent le défilement des infos

La touche « OK » permet d'entrer dans le menu

La flèche retourne au menu précédent

**Contenu des menus :** (Les menus marqués d'un \* ne sont accessible uniquement en mode autonome)

**1-Quitter****2-Administration**

- 1-Quitter
- 2-Modif Mot de Passe
- 3-Réglage date et heure\*

**3-Maintenance**

- 1-Quitter
- 2-Historique des défauts
- 3-Historique des évènements
- 4-Réglages
  - 1-Quitter
  - 2-Audio/Vidéo
    - 1-Quitter
    - 2-Niveaux général
    - 3-Niv.Mess.audio
  - 3-Détecteur de présence
  - 4- Leds camera ON
- 5-RAZ Etat Usine
- 6-Info. Générales
- 7-Info. Alimentation

**4-Paramètres**

- 1-Quitter
- 2-Paramètres platine
  - Conf. Avec principale OUI / NON
  - Type de platine S00 (P) (modifiable en autonome)
  - Type & Num platine P00
  - Type de platine (S), (R) ou (P)
  - Numéro de platine 0 à 15 (P) ou 0 à 31 (S) (R)
  - Temps de décrocher 20s
  - Temps d'occupation 20s
  - Temps de communication 60s
  - Num. de colonne 0 à 32 (non modifiable)
- 3- Codes clavier internes
- 4-Paramètres porte et relais
  - Temps d'ouverture porte 2s
  - Temps d'ouverture relais aux 1s



ASSISTANCE TECHNIQUE

0 825 890 830

Service 0,15 € / min  
+ prix appel

94 rue de la Belle Etoile . ZAC PARIS NORD 2  
95700 Roissy-en-France  
Tél. : 01 55 85 84 44 . Fax : 01 41 84 68 28  
E-mail : [info@urmet.fr](mailto:info@urmet.fr)  
[www.urmet.fr](http://www.urmet.fr)



Actionner relais porte (pour test)  
 Actionner relais AUX (pour test)  
 Contact porte CT/AD (Indique si le contact de porte est géré ou non)

5-Paramètres divers

- 1-Bip touche
- 2-Affichage n° d'appel\*

6-Paramètres BLE

- 1-MAC BLE

**5- Appartements\***

- 1-Quitter\*
- 2-Création auto\*
- 2-Ajout appartement\*
- 3-Modifier appartement \*
- 4-Supprimer appartement \*
- 5-Supprimer tout\*

**Informations complémentaires :**

**Niveaux des messages audio :**

Les niveaux de chaque message sont réglables individuellement en mode Autonome. En mode Connecté à une centrale, les niveaux sont déterminés dans VisiosoftWeb (pas de possibilité de modifier ces niveaux directement sur la platine à défilement).

**Code d'ouverture porte :**

Le code est modifiable en mode Autonome.

En mode Connecté, le code est défini dans le Logiciel VisiosoftWeb. Si l'option « Activer les codes claviers généraux » dans VisiosoftWeb, les codes d'ouverture porte restent accessibles depuis la platine à défilement.

Installation de plusieurs platines sur la même colonne : Dans le cas d'une platine secondaire ( platine en bas de la colonne), d'une réplique (deuxième entrée de la même colonne) et d'une platine principale (platine pouvant appelée cette colonne mais aussi d'autre colonne le cas échéant dit « résidentialisation »), il est nécessaire d'utiliser un module colonne réf. 1083/50 sur lequel sera obligatoirement connectés les platines comme suit :

- Platine Principale : LINE IN
- Platine Secondaire : IN0
- Platine réplique : IN1

Reportez-vous aux schémas correspondants : TV6207 et TV6208



ASSISTANCE TECHNIQUE

**0 825 890 830** Service 0,15 € / min  
+ prix appel



94 rue de la Belle Etoile . ZAC PARIS NORD 2  
 95700 Roissy-en-France  
 Tél. : 01 55 85 84 44 . Fax : 01 41 84 68 28  
 E-mail : [info@urmet.fr](mailto:info@urmet.fr)  
[www.urmet.fr](http://www.urmet.fr)

## 7 Entretien des platines Inox

Nous vous recommandons de nettoyer régulièrement la face avec un produit sans chlore et non abrasif.

Ne pas utiliser de solvant qui endommagerait les polycarbonates.

Si la plaque se situe en bord de mer, éliminez régulièrement les dépôts de sel autour des touches du clavier avec de l'eau savonneuse ( utilisation d'une brosse non agressive).

L'Inox 316L utilisé par nos platines est l'inox le plus résistant à la corrosion du marché. L'inox est une matière résistante à la corrosion grâce à l'apport de Chrome lors de la fabrication qui protège les molécules d'acier en les enveloppant d'une protection engendrée par la réaction entre les deux matières ; C'est ce qu'on appelle la passivation. Si l'inox est exposé à des composés agressifs (comme le sel, acier), la passivation ne peut plus faire office de protection après une certaine durée.

Pour y remédier, il suffit de nettoyer la surface avec de l'eau savonneuse ou d'utiliser un produit de nettoyage tel que le NETTINOX®. La passivation se régénère au bout d'environ 1 heure.

Les règles générales de l'entretien de l'inox sont :

Pas de contact inox-acier non protégé (le contact des aciers inoxydables avec d'autres matériaux métalliques peut entraîner la dégradation rapide de ceux-ci par effet de couplage galvanique ( même par des contacts de courtes durées). Pas ou peu de sensibilité au contact des mortiers de ciment, de chaux ou de plâtre.

Les produits inox nécessitent impérativement un entretien régulier. La fréquence de nettoyage est de :

- 6 à 12 mois en milieu non agressif.
- 3 à 6 mois en milieu agressif (air marin, atmosphère urbaine ou industrielle, projection de sels etc.)

Le lavage au savon et à l'eau est généralement suffisant pour maintenir un bel aspect aux inox. Dans tous les cas, le lavage doit être suivi d'un rinçage abondant à l'eau claire. Nous vous conseillons le gel dérouillant nettoyant passivant inox NETTINOX®.

L'utilisation de tampons métalliques (paille de fer), brosses dures et laines métalliques, brosses nylon et poudres abrasives (même très fines) doit être proscrite ( rayure ).

Tout contact avec des dérivés chlorés ou fluorés est à éviter impérativement. Attention, ne pas utiliser le NETTINOX ou équivalent sur des platines de type LAITON, PVD, ZAMAC mais uniquement sur inox.

## 8 Précaution à l'installation

Les platines inox type D83/Ixx possèdent des vis anti-vandales Urmet réf. M5/25 (3 pans) et nécessitent obligatoirement un démontage grâce à l'outil ref. 9904/1.

Nous vous déconseillons fortement d'utiliser l'embout avec une visseuse (risque de dégradation par impact et rayure).

Ce type de dégradation n'est pas prise en compte dans la garantie du produit.

### ➤ Passage des câbles courant fort/faible



**Perturbations électro magnétiques, risque de dysfonctionnements aléatoires.**

### ➔ Solution

Respecter les règles de l'art et séparer :



ASSISTANCE TECHNIQUE

**0 825 890 830** Service 0,15 € / min  
+ prix appel



94 rue de la Belle Etoile . ZAC PARIS NORD 2  
95700 Roissy-en-France  
Tél. : 01 55 85 84 44 . Fax : 01 41 84 68 28  
E-mail : [info@urmet.fr](mailto:info@urmet.fr)  
[www.urmet.fr](http://www.urmet.fr)

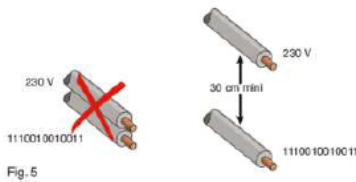

- Le bus phonie du bus rs485 de la centrale (liaison centrale-Modem)
- Le bus 2VOICE le bus centrale B2F

### ➤ Positionnement du modem GSM



**Problème de réception. Absence de service**

Il sera de la responsabilité du prestataire de positionner le modem GSM afin d'assurer la meilleure réception possible. La pose en extérieur sera privilégiée. Le contrôle visuel des voyants permettra au maître d'ouvrage de valider la bonne réception du modem.

La centrale de contrôle d'accès devra utiliser sa propre alimentation (ne pas utiliser une sortie d'alimentation de l'interphonie).

## 9 Déclaration UE

La société URMET France, déclare sous sa seule responsabilité que la platine d'interphonie 2VOICE est conforme aux législations d'harmonisation de l'Union applicables :

RED 2014/53/EU - DEEE 2012/19/EU

La déclaration complète est disponible sur notre site internet [www.urmet.com](http://www.urmet.com) sur la fiche de ce produit.



ASSISTANCE TECHNIQUE

**0 825 890 830** Service 0,15 € / min  
+ prix appel



94 rue de la Belle Etoile . ZAC PARIS NORD 2  
95700 Roissy-en-France  
Tél. : 01 55 85 84 44 . Fax : 01 41 84 68 28  
E-mail : [info@urmet.fr](mailto:info@urmet.fr)  
[www.urmet.fr](http://www.urmet.fr)



## DECLARATION DE CONFORMITE

Page 1/1

Nous **URMET FRANCE - Paris Nord 2 - 94 rue de la Belle Etoile - 95941 Roissy Charles de Gaulle**

*We*

déclarons que le(s) produit(s)  
*declare that the product(s)*

D83/I - D83/ILP - D83/IG - D83/IGLP - D83/IPT - D83/ILPPT - D83/IGPT -  
D83/IGLPPT - D83/ZG - D83/ZGLP - D83/ZGA - D83/ZGLPA

gérés par : **URMET FRANCE**  
*run by :*

satisfait(ont) aux dispositions de la (des) Directive(s) de l'Union européenne  
*satisfies(y) the provisions of UE Directive(s)*

RED 2014/53/UE, DEEE 2012/19/EU et Rohs 2011/65/EU

*et*  
*and*

sous réserve d'une utilisation conforme à sa destination  
et/ou d'une installation conforme aux normes en vigueur  
et/ou aux recommandations du constructeur.

*on condition that it is (they are) used in the manner intended  
intended and/or in accordance with the current installation  
standards and/or with the manufacturer's recommendations.*

Ces dispositions sont assurées par la conformité à la (aux) norme(s) suivante(s) :  
*These provisions are ensured by conformity to the following standard(s):*

EN 300440 v2.1.1 (2017)  
EN 301489-3 (2016)  
EN 50486 (2008)  
EN 62479 (2010)  
EN 62368-1 ED2 (2014)

Roissy en France (F), le 22/02/2018

Le Responsable Qualité : 

Téléphone : 01 55 85 84 00

Fax : 01 41 84 68 28

### 10 Gestion de la fin de vie produit

Attention, il y a risque d'explosion si la pile CR2032 est remplacée par une version de type incorrect.

Ne pas jeter le produit avec les ordures ménagères. Veillez à les déposer dans un point de collecte DEEE ou dans un centre agréé DEEE afin de garantir leur recyclage.

Adhérent fondateur Recylum, plus d'informations sur [www.recylum.com](http://www.recylum.com)



ASSISTANCE TECHNIQUE

**0 825 890 830**

Service 0,15 € / min  
+ prix appel



94 rue de la Belle Etoile . ZAC PARIS NORD 2  
95700 Roissy-en-France  
Tél. : 01 55 85 84 44 . Fax : 01 41 84 68 28  
E-mail : [info@urmet.fr](mailto:info@urmet.fr)  
[www.urmet.fr](http://www.urmet.fr)

### DISTANCES ET NOMBRE POSTES MAXIMUM INTERPHONIE

	Nbre max de postes	A	B	A + B	C	CUMUL DE TOUS LES SEGMENTS
Câble URMET REF : 1083/90	127	50m	200m	200m	200m	800m
SYT1 0,5mm OU 0,8mm	64	50m	150m	150m	100m	600m
CAT5 UTP une paire torsadée	64	50m	125m	125m	100m	800m
HVV05-F 1,5mm <sup>2</sup>	127	50m	125m	125m	50m	300m
Câble 1mm <sup>2</sup>	32	50m	50m	75m	50m	150m

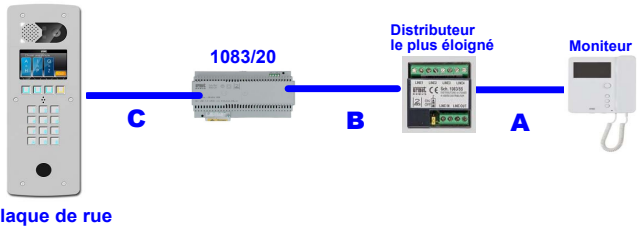

### DISTANCES CONTROLE ACCES

	Alim Centrale	Alim Ventouses	Bus Tête Cent (D+ D-)	Bouton sortie (BP+ BP-)
Câble URMET REF : 1083/90	50m	50m	/	/
Câble 1mm <sup>2</sup>	50m	50m	/	/
HVV05-F 1,5mm <sup>2</sup>	100m	100m	/	/
SYT1 0,8mm	25m	25m	100m	100m



Le carter métallique doit être relié à la terre en utilisant l'écrou de fixation prévu à cet effet.

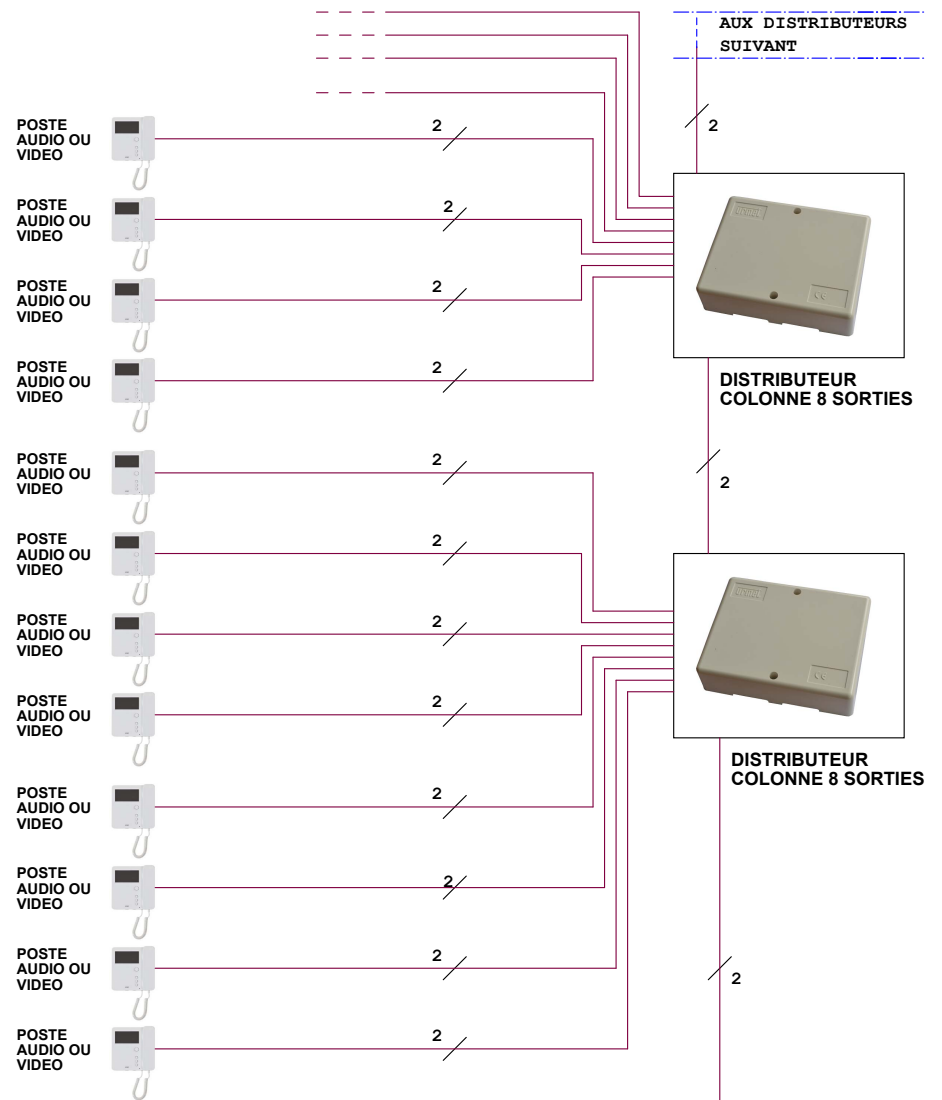

### "LOCAL TECHNIQUE"

#### ALIMENTATION BUS 2VOICE



#### ALIMENTATION CENTRALE + GÂCHE/VENTOUSE



### PLAQUE DE RUE VIDEO 2VOICE AVEC CARTE RELAIS C83/2R

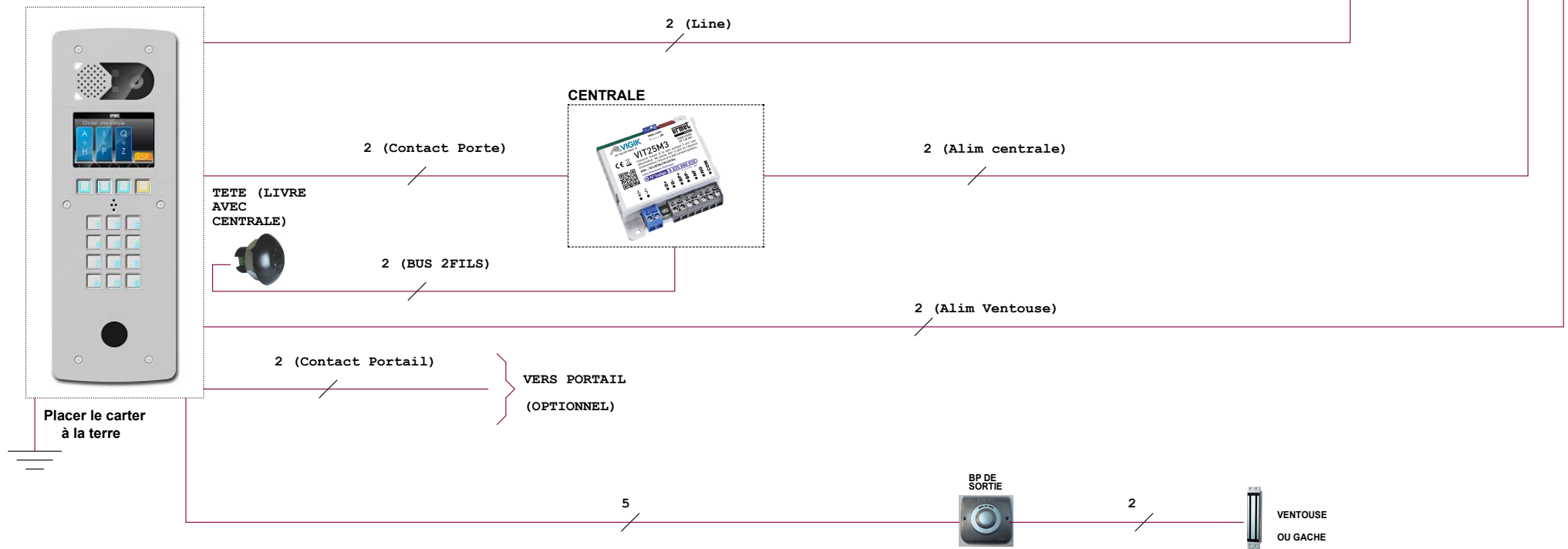

### MATERIEL UTILISABLE SUR CE TYPE D'INSTALLATION :

#### - PLAQUE DE RUE VIDEO 2VOICE:

- REF : D83/I
- OU REF : D83/IG
- OU REF : D83/IGLP
- OU REF : D83/IGLPPT
- OU REF : D83/IGPT
- OU REF : D83/ILP
- OU REF : D83/ILPPT
- OU REF : D83/IPT
- OU REF : D83/ZG
- OU REF : D83/ZGLP



#### - CENTRALE :



- REF : VIT25M
- OU
- REF : VIT25M3



#### - ALIMENTATION BUS 2VOICE:

- REF : 1083/20



#### - CÂBLE BUS 2VOICE:

- REF : 1083/90 (100m)
- OU REF : 1083/95 (500m)



#### - DISTRIBUTEUR COLONNE

- REF : 1083/55 (4 sorties)



OU

- REF : 1083/57 (8 sorties)



#### - POSTES

- REF : 1183/4
- OU REF : 1183/5
- OU REF : 1183/7



- REF : 1750/1



#### - MONITEURS

- REF : 1750/16
- OU REF : 1719/1



#### - BOUTON DE SORTIE

- REF : BA/OF/90LH



#### - ALIMENTATION GÂCHE/VENTOUSE

- REF : AL12/2DIN



#### - CARTE RELAIS :

- REF : C83/2R



Le schéma n'est valable qu'avec les références produits indiquées. Pour toute modification, veuillez prendre contact avec le service technique.

### "Tirage des Câbles"

1 PLAQUE AUTONOME 2VOICE AVEC VIT25M

CREE LE: 07/2020

CREE PAR: JCH

MODIFIE LE:

N° MODIF.

**urmet**  
FRANCE

SCH: TV7023 1/2

AUX DISTRIBUTEURS SUIVANT

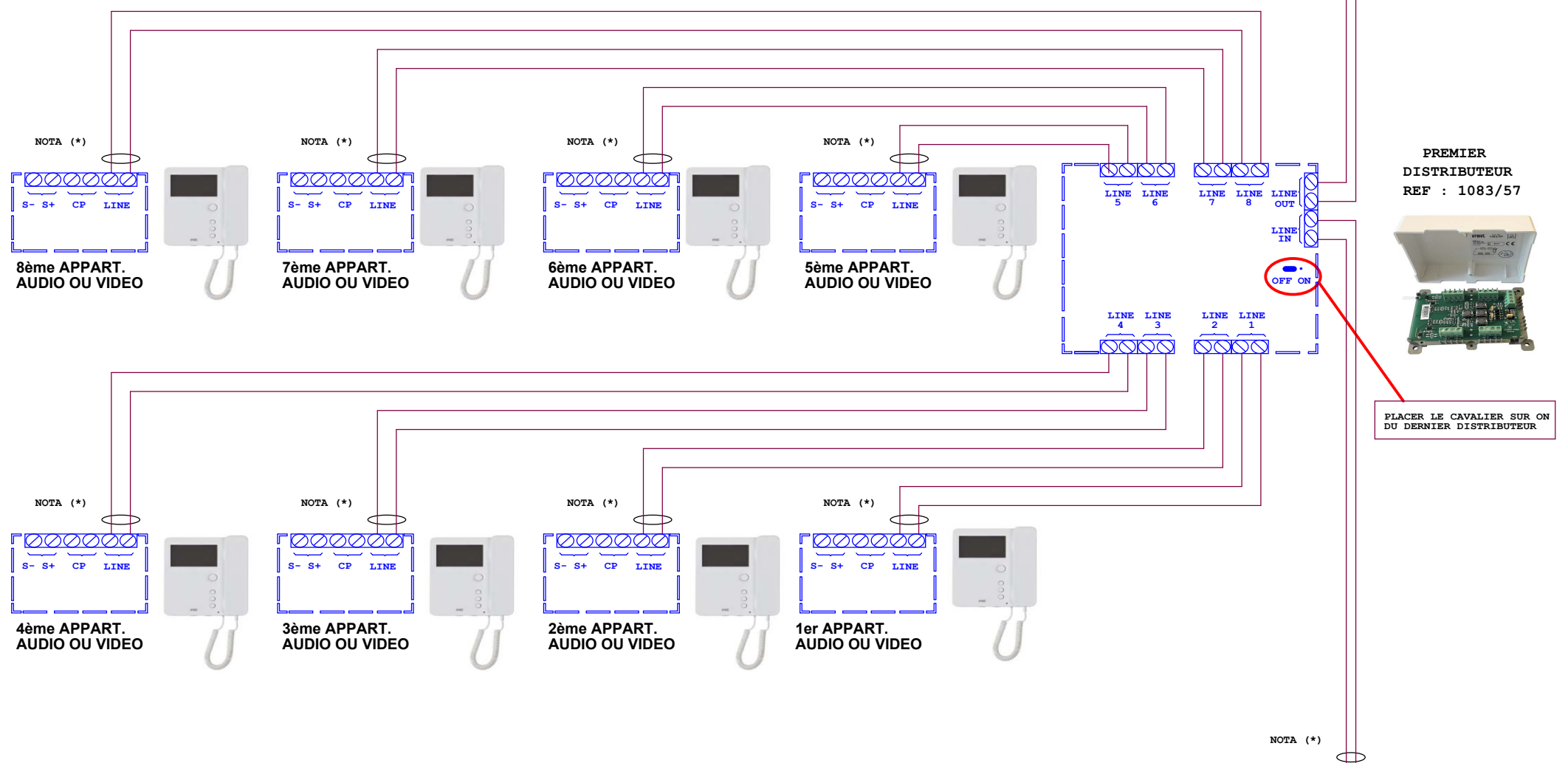

NOTA (\*) :  
 Utiliser un câble indépendant pour cette liaison.  
 Pour la codification des postes, voir la notice de l'alimentation 1083/20, ou télécharger l'application URMET 2 SET.

PLAQUE A DEFILEMENT 2 VOICE EN FV1027 MINIMUM  
 CARTE RELAIS REF : C83/2R

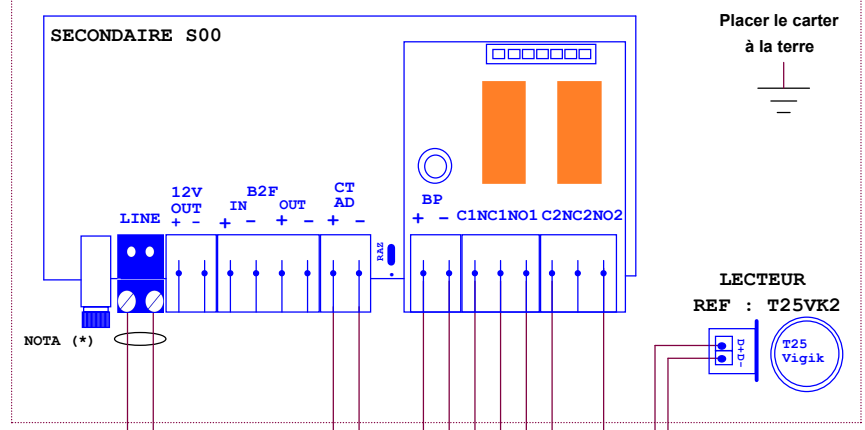

REF : D83/IG



ALIM. 2VOICE REF : 1083/20

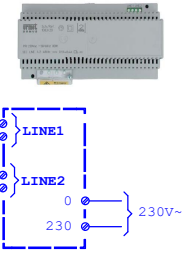

CENTRALE CONTROLE D'ACCES REF : VIT25M

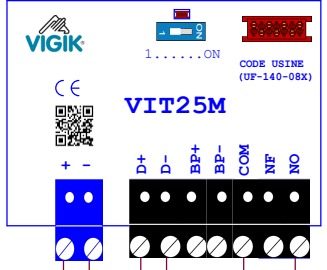

CONTACT SEC C/NO VERS PORTAIL (OPTIONNEL)

Pour faire fonctionner l'ouverture de porte avec les badges, aller sur le "Menu principale" de la plaque de rue. Puis aller dans "Paramètres" -> "Paramètres porte et relais" -> Mettre "CT(1)/AD(2)/Relai(3)" en position 3 "Rel".

BOUTON DE SORTIE REF : BA/OF/90LH

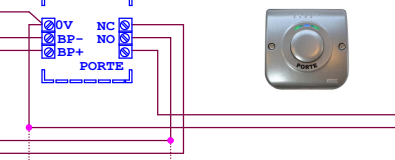

NOTA OUVERTURE : CABLER LES POINTILLES SI UTILISATION GACHE

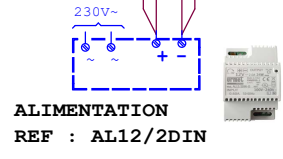
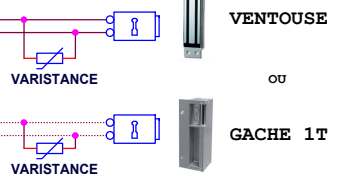

### DISTANCES ET NOMBRE POSTES MAXIMUM INTERPHONIE

	Nbre max de postes	A	B	A + B	C	CUMUL DE TOUS LES SEGMENTS
Câble URMET REF : 1083/90	127	50m	200m	200m	200m	800m
SYT1 0,5mm OU 0,8mm	64	50m	150m	150m	100m	600m
CAT5 UTP une paire torsadée	64	50m	125m	125m	100m	800m
HVV05-F 1,5mm²	127	50m	125m	125m	50m	300m
Câble 1mm²	32	50m	50m	75m	50m	150m

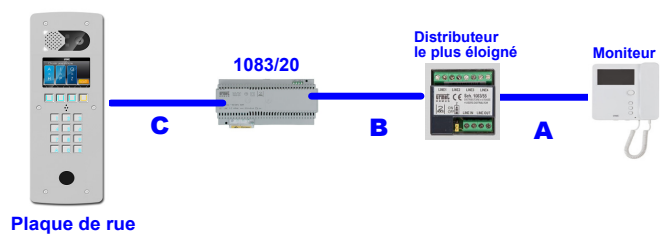

### DISTANCES CONTROLE ACCES CV1083

	Alim Centrale	Alim Ventouses	Bus Plat Cent (B2F IN- D+ D-)	Bouton sortie (BP+ BP-)
Câble URMET REF : 1083/90	50m	50m	/	/
Câble 1mm²	50m	50m	/	/
HVV05-F 1,5mm²	100m	100m	/	/
SYT1 0,8mm	25m	25m	100m	100m



Le carter métallique doit être relié à la terre en utilisant l'écrou de fixation prévu à cet effet.

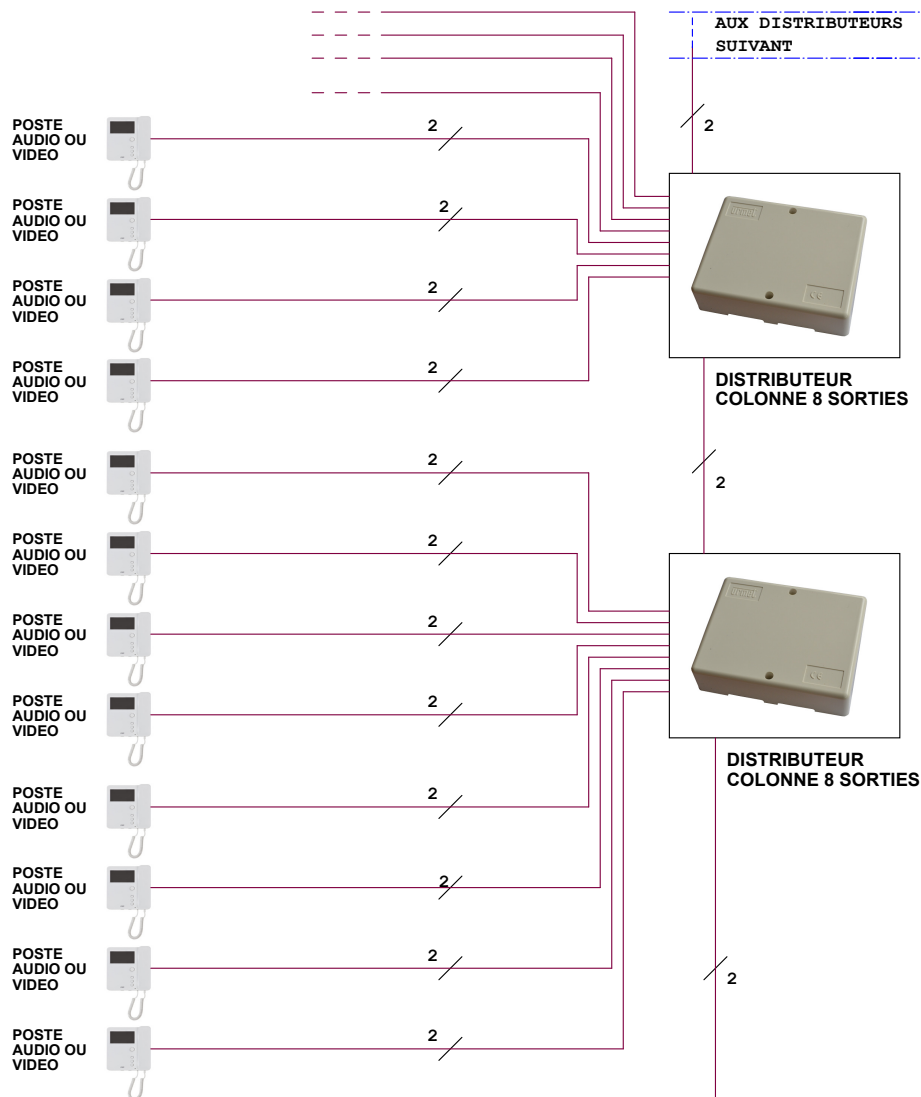

### "LOCAL TECHNIQUE"

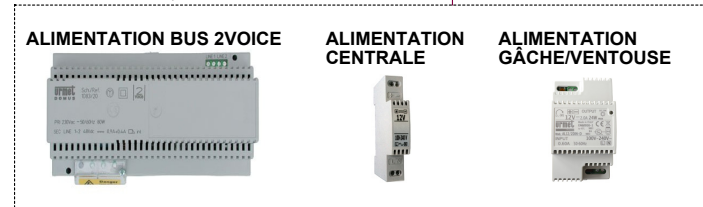

### PLAQUE DE RUE VIDEO 2VOICE AVEC LECTEUR T25VK2

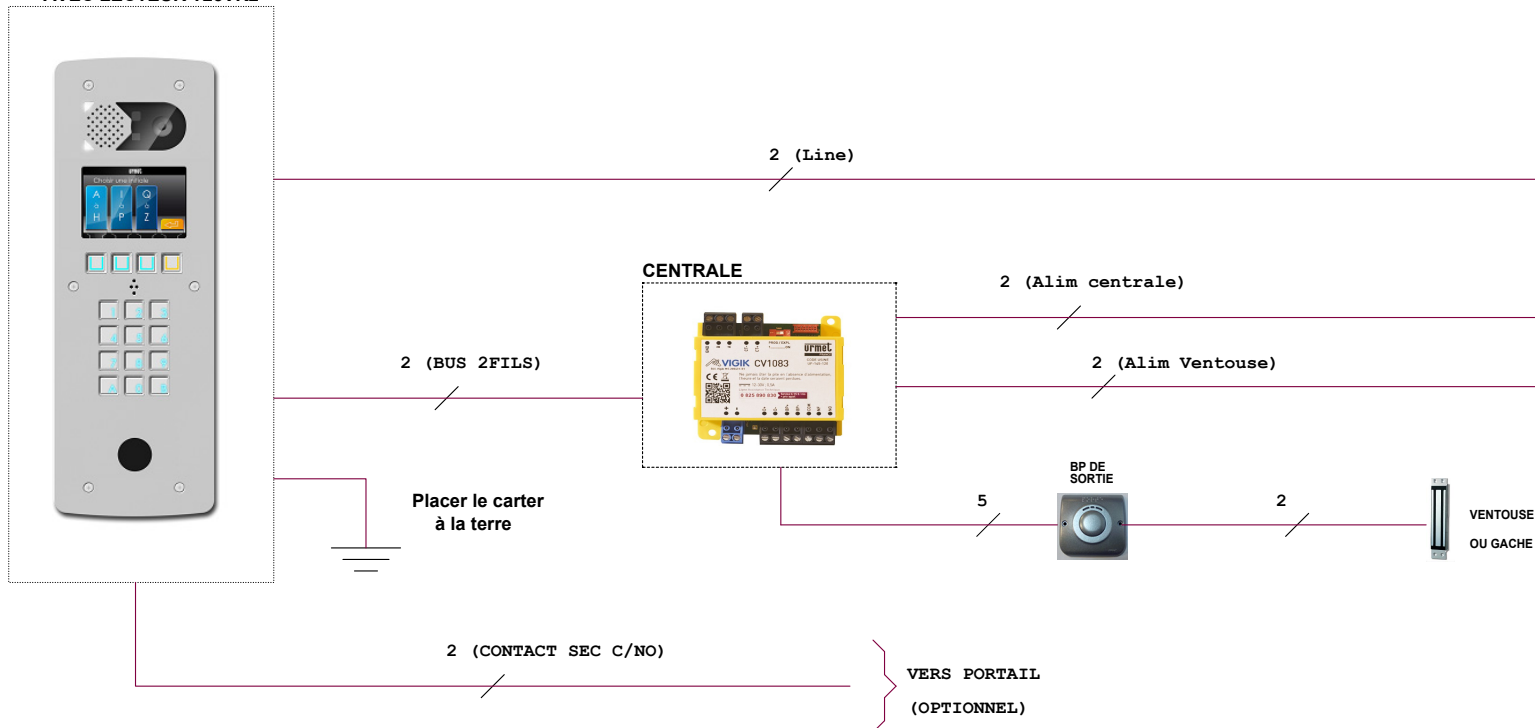

### MATERIEL UTILISABLE SUR CE TYPE D'INSTALLATION :

<b>- PLAQUE DE RUE VIDEO 2VOICE:</b> REF : D83/I OU REF : D83/IG OU REF : D83/IGLP OU REF : D83/IGLPPT OU REF : D83/IGPT OU REF : D83/ILP OU REF : D83/ILPPT OU REF : D83/IPT OU REF : D83/ZG OU REF : D83/ZGLP	<b>- CENTRALE :</b> REF : CV1083	<b>- ALIMENTATION CENTRALE</b> REF : 8500/2	<b>- ALIMENTATION BUS 2VOICE:</b> REF : 1083/20	<b>- DISTRIBUTEUR COLONNE</b> REF : 1083/55 (4 sorties) OU REF : 1083/57 (8 sorties)	<b>- POSTES</b> REF : 1183/4    REF : 1183/5    REF : 1183/7	<b>- BOUTON DE SORTIE</b> REF : BA/OF/90LH
<b>- TÊTE DE LECTURE:</b> REF : T25VK2	<b>- CARTE RELAIS : (OPTIONNEL)</b> REF : C83/2R	<b>- CÂBLE BUS 2VOICE:</b> REF : 1083/90 (100m) OU REF : 1083/95 (500m)			<b>- MONITEURS</b> REF : 1750/1    REF : 1750/16    REF : 1719/1	<b>- ALIMENTATION GÂCHE/VENTOUSE</b> REF : AL12/2DIN

Le schéma n'est valable qu'avec les références produits indiquées. Pour toute modification, veuillez prendre contact avec le service technique.

PREMIER  
DISTRIBUTEUR  
REF : 1083/57



PLACER LE CAVALIER SUR ON  
DU DERNIER DISTRIBUTEUR

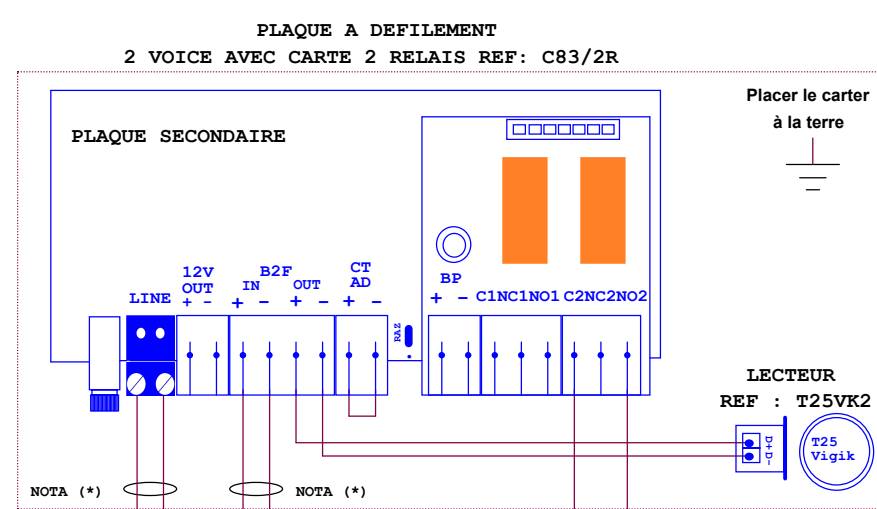
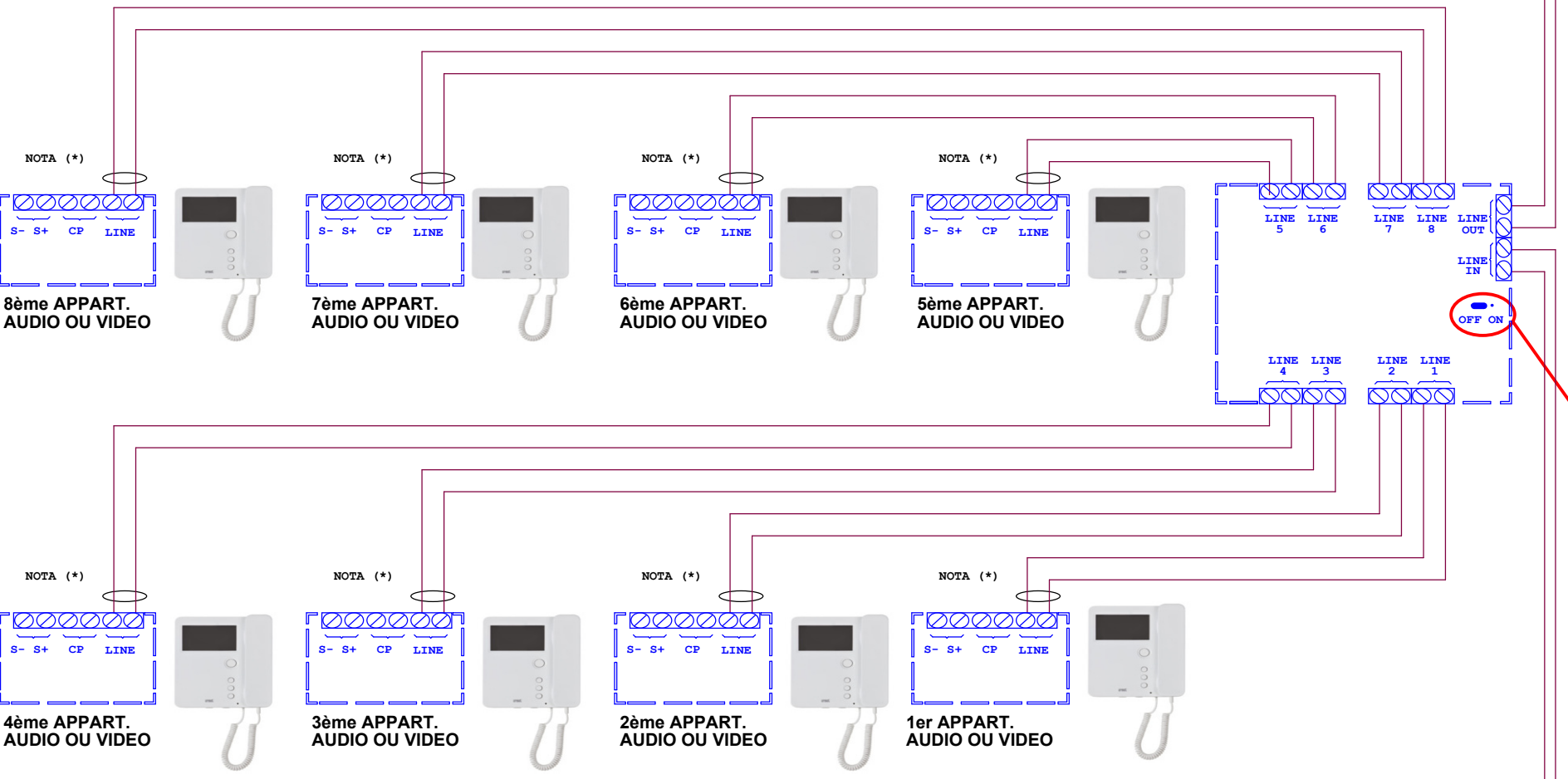

REF : D83/IG



Placer le carter  
à la terre

NOTA (\*) :  
Utiliser un câble indépendant  
pour cette liaison.

VERS PORTAIL  
(OPTIONNEL)

ALIM. 2VOICE  
REF : 1083/20

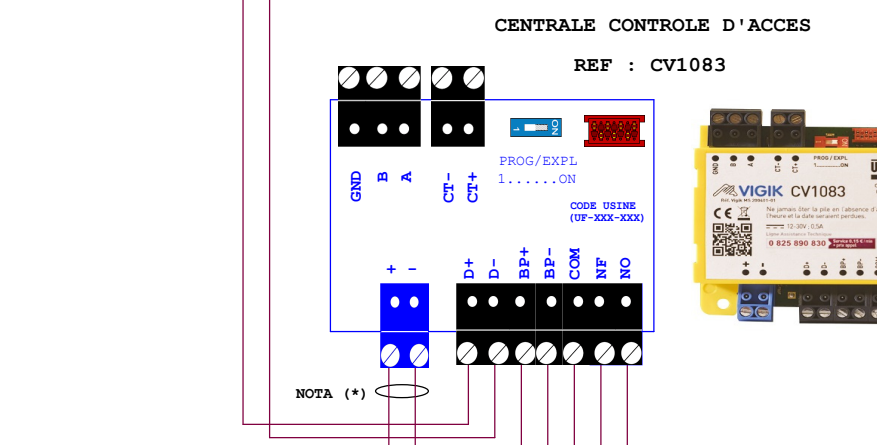
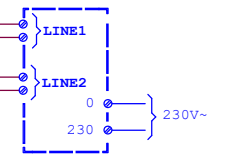

BOUTON DE SORTIE  
REF : BA/OF/90LH

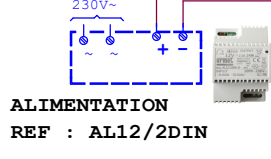
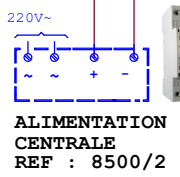

VENTOUSE  
ou  
GACHE 1T

Pour la codification des postes,  
voir la notice de l'alimentation 1083/20,  
ou télécharger l'application URMET 2 SET.



**DISTANCES ET NOMBRE POSTES MAXIMUM INTERPHONIE**

	Nbre max de postes	A	B	A + B	C	D	CUMUL DE TOUS LES SEGMENTS DE CHAQUE BUS
Câble URMET REF : 1083/90	127	50m	200m	200m	200m	5m	800m
SYT1 0,5mm OU 0,8mm	64	50m	150m	150m	100m	5m	600m
CAT5 UTP une paire torsadée	64	50m	125m	125m	100m	5m	800m
HVV05-F 1,5mm <sup>2</sup>	127	50m	125m	125m	50m	5m	300m
Câble 1mm <sup>2</sup>	32	50m	75m	75m	50m	5m	150m

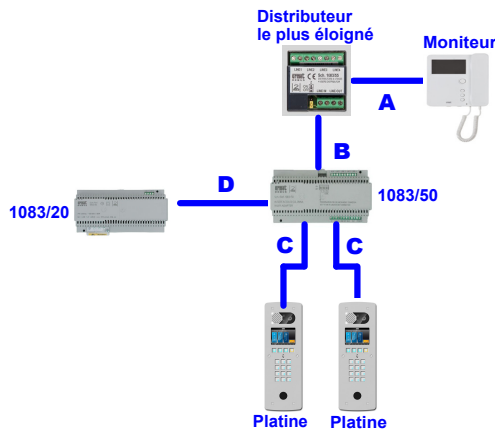

**DISTANCES CONTROLE ACCES CV1083**

	Alim Centrale	Alim Ventouses	Bus Plat Cent (B2F IN- D+ D-)	Bouton sortie (BP+ BP-)
Câble URMET REF : 1083/90	50m	50m	/	/
Câble 1mm <sup>2</sup>	50m	50m	/	/
HVV05-F 1,5mm <sup>2</sup>	100m	100m	/	/
SYT1 0,8mm	25m	25m	100m	100m



**PLAQUE DE RUE VIDEO 2VOICE AVEC LECTEUR T25VK2**



Le carter métallique doit être relié à la terre en utilisant l'écrou de fixation prévu à cet effet.

**PLAQUE DE RUE VIDEO 2VOICE AVEC LECTEUR T25VK2**



**"LOCAL TECHNIQUE"**

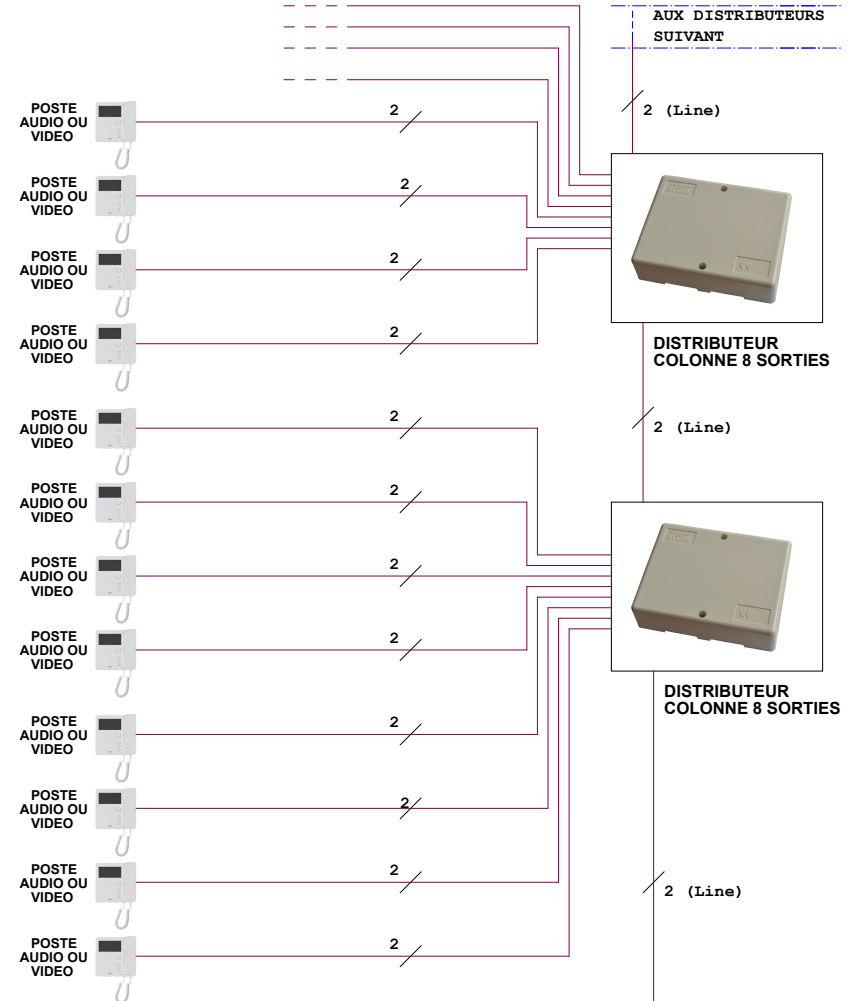
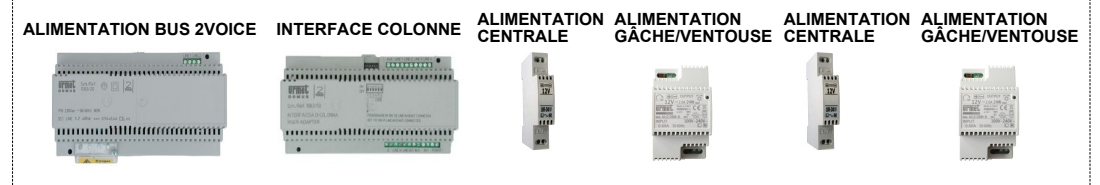

**CENTRALE**



2 (Bus 2 Fils)

Placer le carter à la terre

2 (Alim centrale)

2 (Alim Ventouse)

5



2



**CENTRALE**



2 (BUS 2FILS)

Placer le carter à la terre

2 (Alim centrale)

2 (Alim Ventouse)

5



2



**MATERIEL UTILISABLE SUR CE TYPE D'INSTALLATION :**

<p><b>- PLAQUE DE RUE VIDEO 2VOICE:</b></p> <p>REF : D83/I OU REF : D83/IG OU REF : D83/IGLP OU REF : D83/IGLPPT OU REF : D83/IGPT OU REF : D83/ILP OU REF : D83/ILPPT OU REF : D83/IPT OU REF : D83/ZG OU REF : D83/ZGLP</p> <p><b>- TÊTE DE LECTURE:</b> REF : T25VK2</p>	<p><b>- CENTRALE :</b> REF : CV1083</p> <p><b>- CÂBLE BUS 2VOICE:</b> REF : 1083/90 (100m) OU REF : 1083/95 (500m)</p>	<p><b>- ALIMENTATION CENTRALE</b> REF : 8500/2</p>	<p><b>- ALIMENTATION BUS 2VOICE:</b> REF : 1083/20</p> <p><b>-INTERFACE COLONNE</b> REF : 1083/50</p>	<p><b>- DISTRIBUTEUR COLONNE</b> REF : 1083/55 (4 sorties) OU REF : 1083/57 (8 sorties)</p>	<p><b>- POSTES</b> REF : 1183/4 OU REF : 1183/5 OU REF : 1183/7</p> <p><b>- MONITEURS</b> REF : 1750/1 OU REF : 1750/16 OU REF : 1719/1</p>	<p><b>- BOUTON DE SORTIE</b> REF : BA/OF/90LH</p> <p><b>- ALIMENTATION GÂCHE/VENTOUSE</b> REF : AL12/2DIN</p>
---	--	--	---	---	---	---

Le schéma n'est valable qu'avec les références produits indiquées. Pour toute modification, veuillez prendre contact avec le service technique.

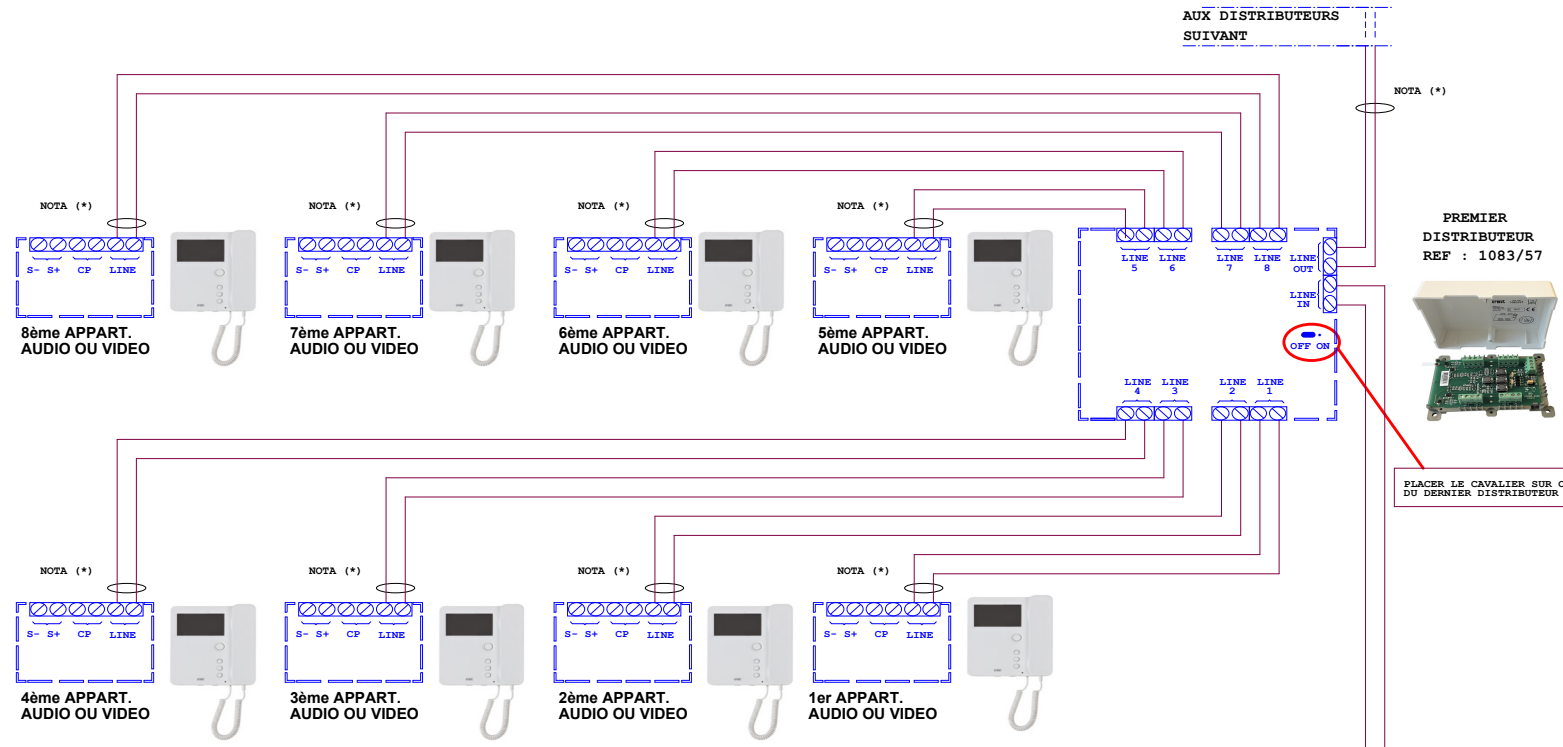

**NOTA (\*) :**  
 Utiliser un câble indépendant pour cette liaison.  
 Pour la codification des postes, voir la notice de l'alimentation 1083/20, ou télécharger l'application URMET 2 SET.

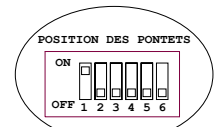

INTERFACE COLONNE  
 REF : 1083/50

ALIM. 2VOICE  
 REF : 1083/20

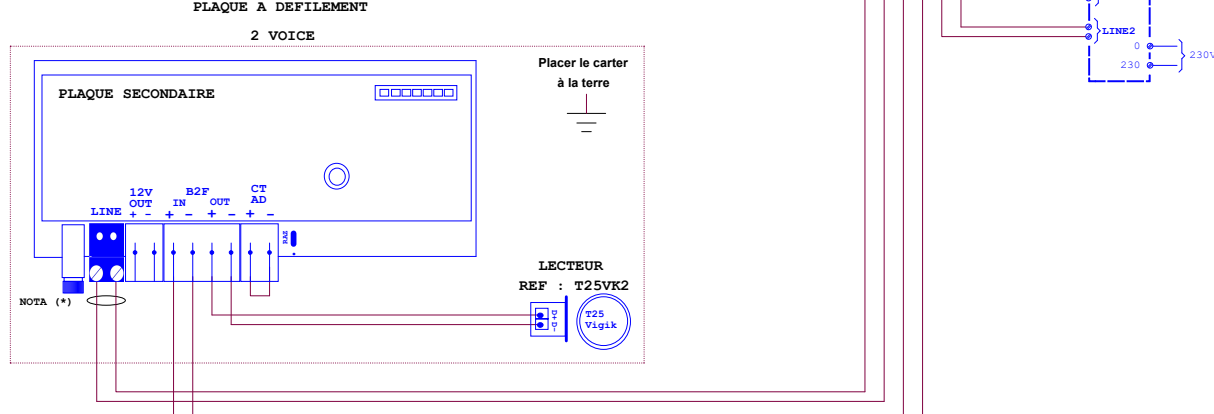
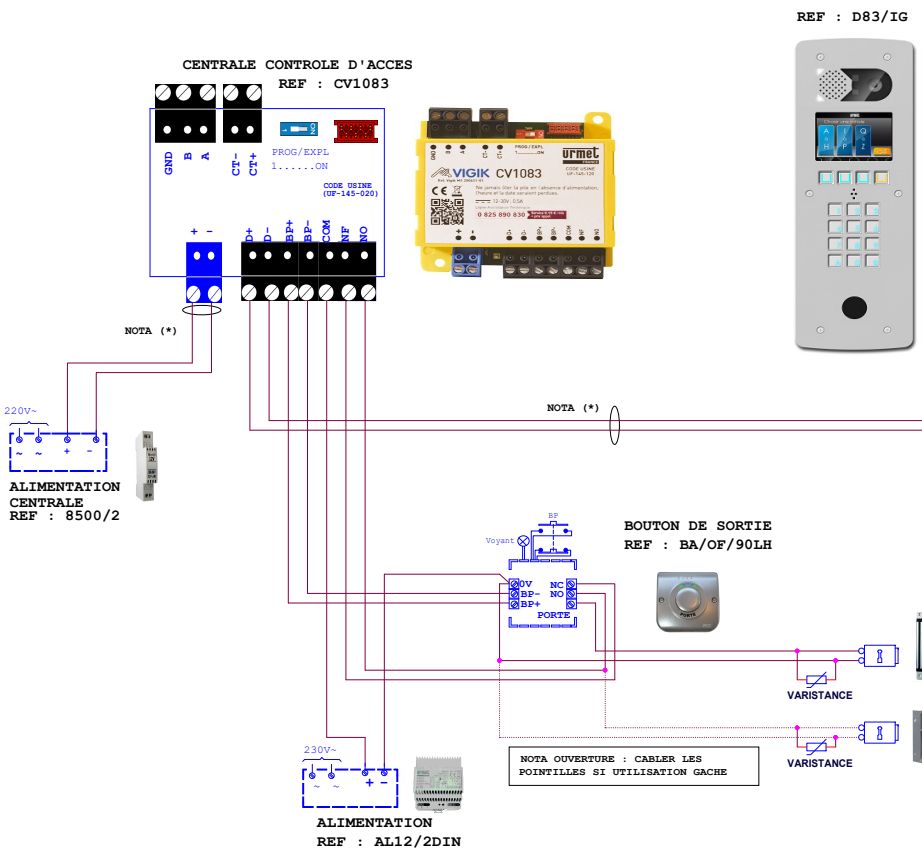

### DISTANCES ET NOMBRE POSTES MAXIMUM INTERPHONIE

	Nbre max de postes	A	B	A + B	C	CUMUL DE TOUS LES SEGMENTS
Câble URMET REF : 1083/90	127	50m	200m	200m	200m	800m
SYT1 0,5mm OU 0,8mm	64	50m	150m	150m	100m	600m
CAT5 UTP une paire torsadée	64	50m	125m	125m	100m	800m
HVV05-F 1,5mm <sup>2</sup>	127	50m	125m	125m	50m	300m
Câble 1mm <sup>2</sup>	32	50m	50m	75m	50m	150m

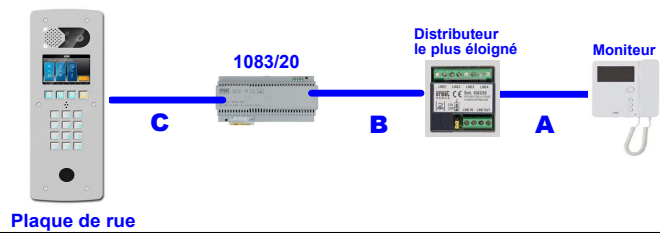

### DISTANCES CONTROLE ACCES CV2083 ET CV4083

	Alim Centrale	Alim Ventouses	Bus Plat Cent (B2F IN- D+ D-)	Bouton sortie (BP+ BP-)
Câble URMET REF : 1083/90	50m	50m	/	/
Câble 1mm <sup>2</sup>	50m	50m	/	/
HVV05-F 1,5mm <sup>2</sup>	100m	100m	/	/
SYT1 0,8mm	25m	25m	100m	100m

NOM DES BORNES POUR UNE PORTE DES CENTRALES CV2083 ET CV4083

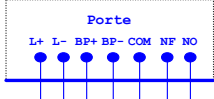

Le carter métallique doit être relié à la terre en utilisant l'écrou de fixation prévu à cet effet.



### PLAQUE DE RUE VIDEO 2VOICE AVEC LECTEUR T25VK2



Placer le carter à la terre



### "LOCAL TECHNIQUE"

#### ALIMENTATION BUS 2VOICE



#### ALIMENTATION CENTRALE



#### CENTRALE



#### ALIMENTATION GÂCHE/VENTOUSE

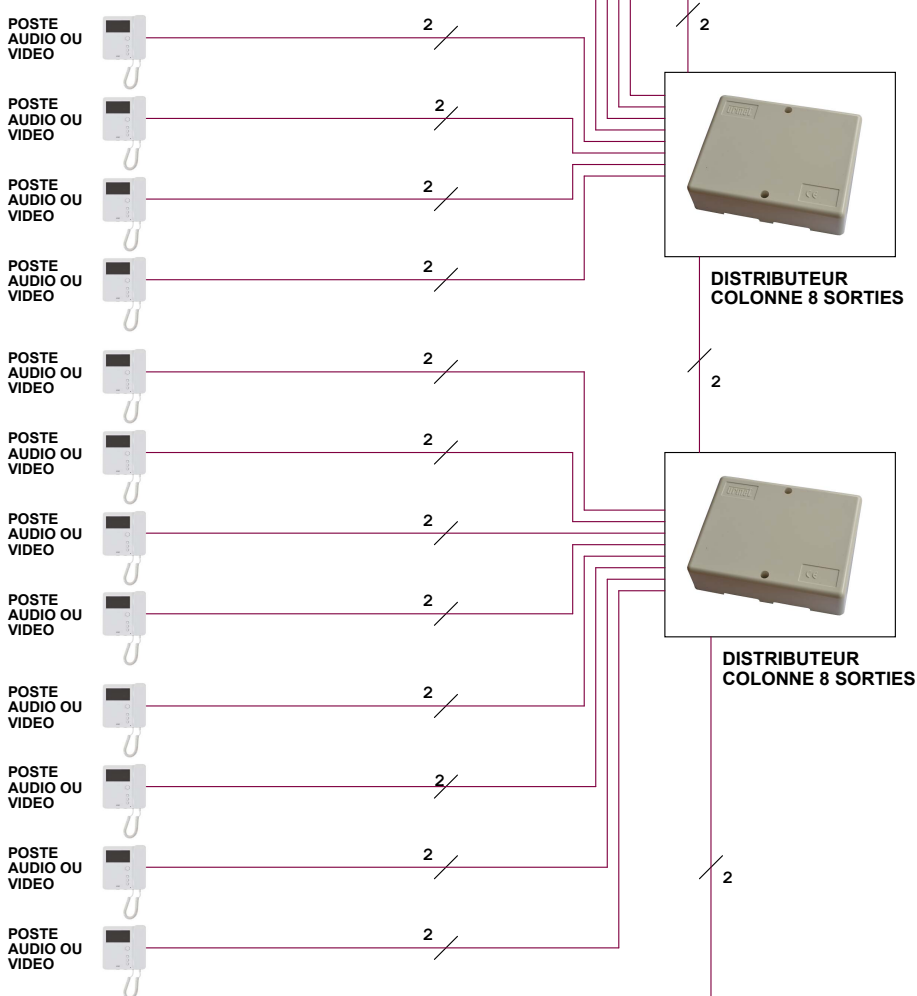

2 (Line)

2 (BUS 2FILS)

2

2

5

### MATERIEL UTILISABLE SUR CE TYPE D'INSTALLATION :

#### - PLAQUE DE RUE VIDEO 2VOICE:

- REF : D83/I
- OU REF : D83/IG
- OU REF : D83/IGLP
- OU REF : D83/IGLPPT
- OU REF : D83/IGPT
- OU REF : D83/ILP
- OU REF : D83/ILPPT
- OU REF : D83/IPT
- OU REF : D83/ZG
- OU REF : D83/ZGLP



#### - TÊTE DE LECTURE:

REF : T25VK2



#### - CENTRALE :

2 PORTES REF : CV2083  
OU 4 PORTES REF : CV4083



#### - ALIMENTATION CENTRALE

REF : 8500/2



#### - ALIMENTATION BUS 2VOICE:

REF : 1083/20



#### - CÂBLE BUS 2VOICE:

REF : 1083/90 (100m)  
OU REF : 1083/95 (500m)



#### - DISTRIBUTEUR COLONNE

REF : 1083/55 (4 sorties)



OU

REF : 1083/57 (8 sorties)



#### - POSTES

REF : 1183/4



OU

REF : 1183/5



OU

REF : 1183/7



#### - BOUTON DE SORTIE

REF : BA/OF/90LH



#### - ALIMENTATION GÂCHE/VENTOUSE

REF : AL12/2DIN



#### - MONITEURS

REF : 1750/1



OU

REF : 1750/16



OU

REF : 1719/1



Le schéma n'est valable qu'avec les références produits indiquées. Pour toute modification, veuillez prendre contact avec le service technique.

### "Tirage des Câbles"

1 PLAQUE A DEFILEMENT 2VOICE AVEC CV2083

**urmet**  
FRANCE

SCH: TV6201 1/2

CREE LE: 08/2017 CREE PAR: PF MODIFIE LE: 09/2019 N° MODIF: 3

AUX DISTRIBUTEURS  
SUIVANT

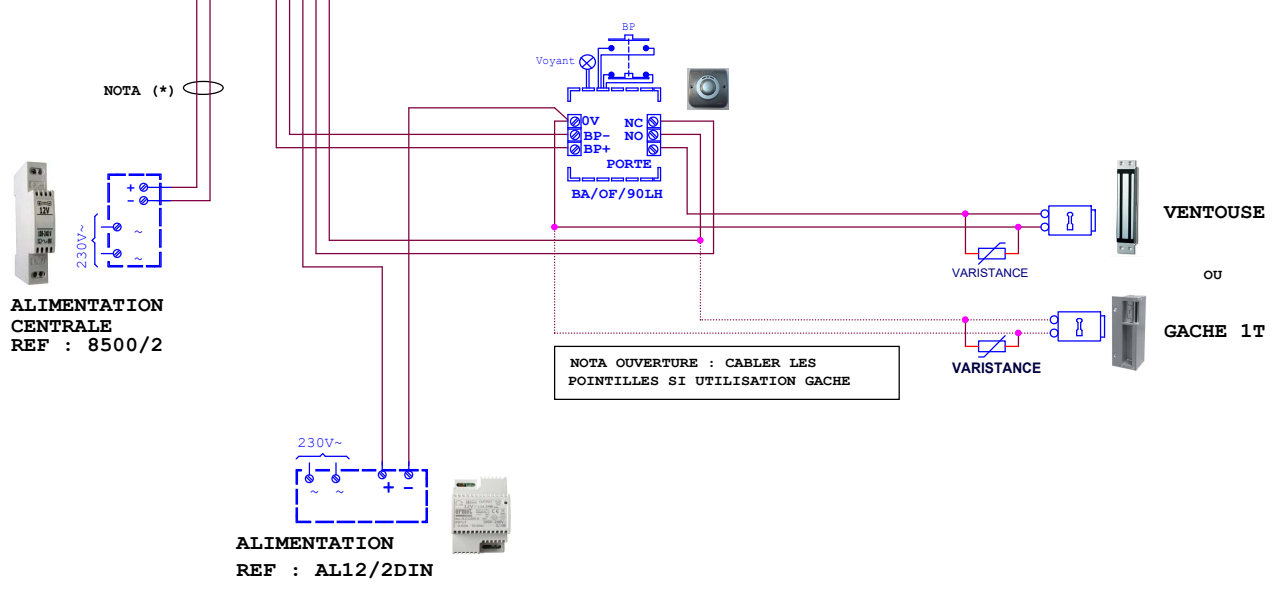
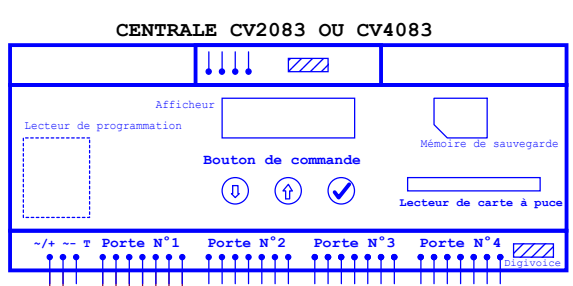
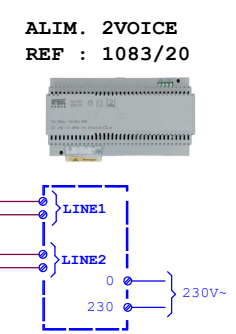
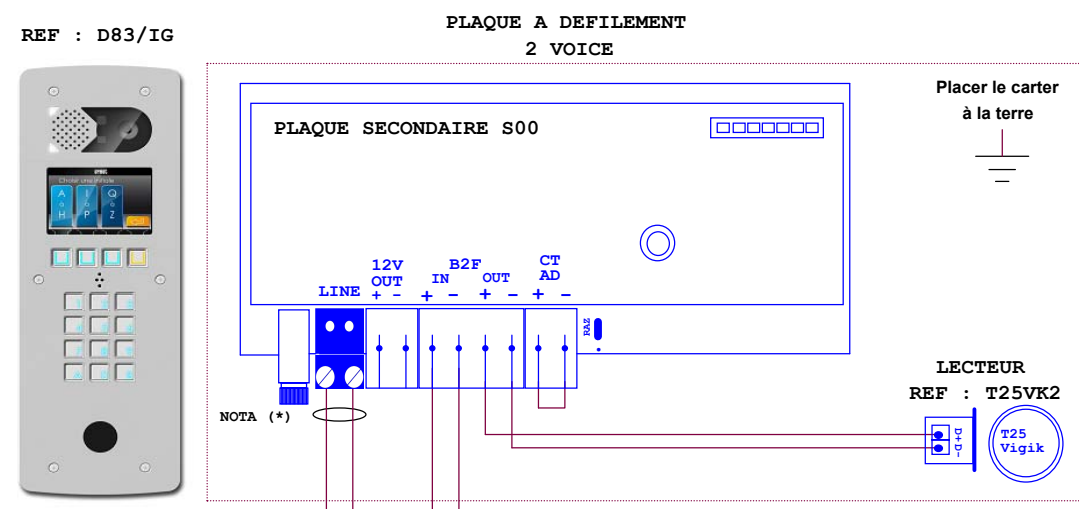
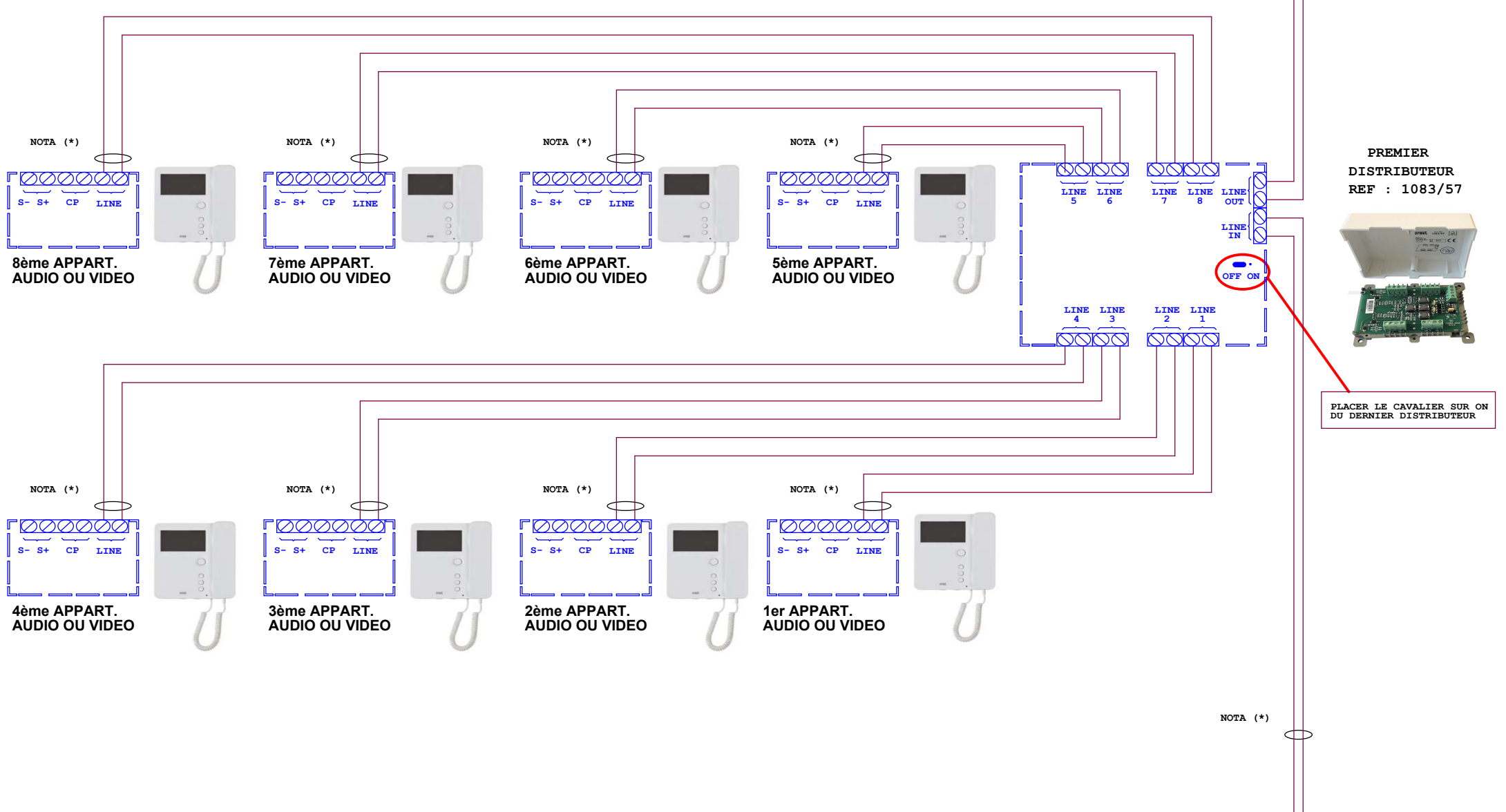

NOTA (\*) :  
Utiliser un câble indépendant pour cette liaison.  
Pour la codification des postes, voir la notice de l'alimentation 1083/20, ou télécharger l'application URMET 2 SET.

**DISTANCES ET NOMBRE POSTES MAXIMUM INTERPHONIE**

	Nbre max de postes	A	B	A + B	C	D	CUMUL DE TOUS LES SEGMENTS DE CHAQUE BUS
Câble URMET REF : 1083/90	127	50m	200m	200m	200m	5m	800m
SYT1 0,5mm OU 0,8mm	64	50m	150m	150m	100m	5m	600m
CATS UTP une paire torsadée	64	50m	125m	125m	100m	5m	800m
HVV05-F 1,5mm²	127	50m	125m	125m	50m	5m	300m
Câble 1mm²	32	50m	75m	75m	50m	5m	150m

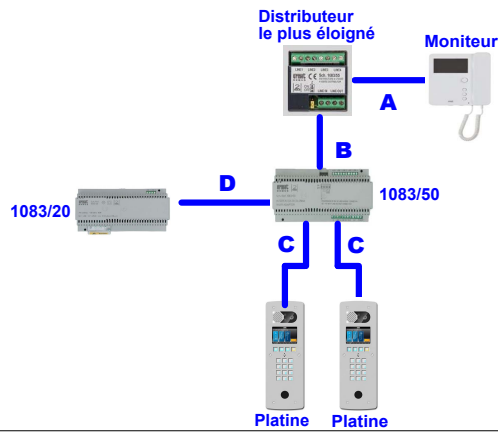

**DISTANCES CONTROLE ACCES CV2083 ET CV4083**

	Alim Centrale	Alim Ventouses	Bus Plat Cent (B2F IN- D+ D-)	Bouton sortie (BP+ BP-)
Câble URMET REF : 1083/90	50m	50m	/	/
Câble 1mm²	50m	50m	/	/
HVV05-F 1,5mm²	100m	100m	/	/
SYT1 0,8mm	25m	25m	100m	100m

NOM DES BORNES POUR UNE PORTE DES CENTRALES CV2083 ET CV4083

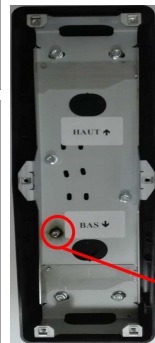

Le carter métallique doit être relié à la terre en utilisant l'écrou de fixation prévu à cet effet.

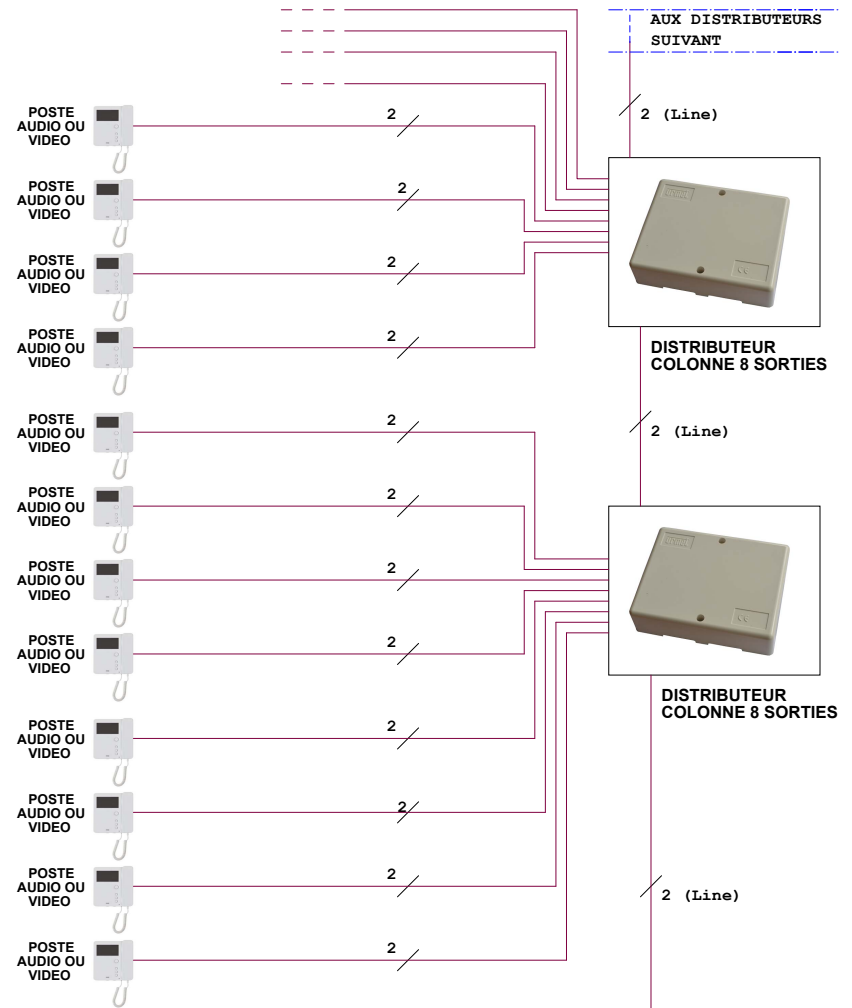

**PLAQUE DE RUE VIDEO 2VOICE AVEC LECTEUR T25VK2**



**PLAQUE DE RUE VIDEO 2VOICE AVEC LECTEUR T25VK2**



**"LOCAL TECHNIQUE"**



Placer le carter à la terre

Placer le carter à la terre

**MATERIEL UTILISABLE SUR CE TYPE D'INSTALLATION :**

<p><b>- PLAQUE DE RUE VIDEO 2VOICE:</b></p> <p>REF : D83/I OU REF : D83/IG OU REF : D83/IGLP OU REF : D83/IGLPPT OU REF : D83/IGPT OU REF : D83/ILP OU REF : D83/ILPPT OU REF : D83/IPT OU REF : D83/ZG OU REF : D83/ZGLP</p> <p><b>- TÊTE DE LECTURE:</b> REF : T25VK2</p>	<p><b>- CENTRALE :</b> 2 PORTES REF : CV2083 OU 4 PORTES REF : CV4083</p> <p><b>- ALIMENTATION CENTRALE</b> REF : 8500/2</p> <p><b>- CÂBLE BUS 2VOICE:</b> REF : 1083/90 (100m) OU REF : 1083/95 (500m)</p>	<p><b>- ALIMENTATION BUS 2VOICE:</b> REF : 1083/20</p> <p><b>- INTERFACE COLONNE</b> REF : 1083/50</p>	<p><b>- DISTRIBUTEUR COLONNE</b> REF : 1083/55 (4 sorties) OU REF : 1083/57 (8 sorties)</p>	<p><b>- POSTES</b> REF : 1183/4 OU REF : 1183/5 OU REF : 1183/7</p> <p><b>- MONITEURS</b> REF : 1750/1 OU REF : 1750/16 OU REF : 1719/1</p>	<p><b>- BOUTON DE SORTIE</b> REF : BA/OF/90LH</p> <p><b>- ALIMENTATION GÂCHE/VENTOUSE</b> REF : AL12/2DIN</p>
---	---	--	---	---	---

Le schéma n'est valable qu'avec les références produits indiquées. Pour toute modification, veuillez prendre contact avec le service technique.

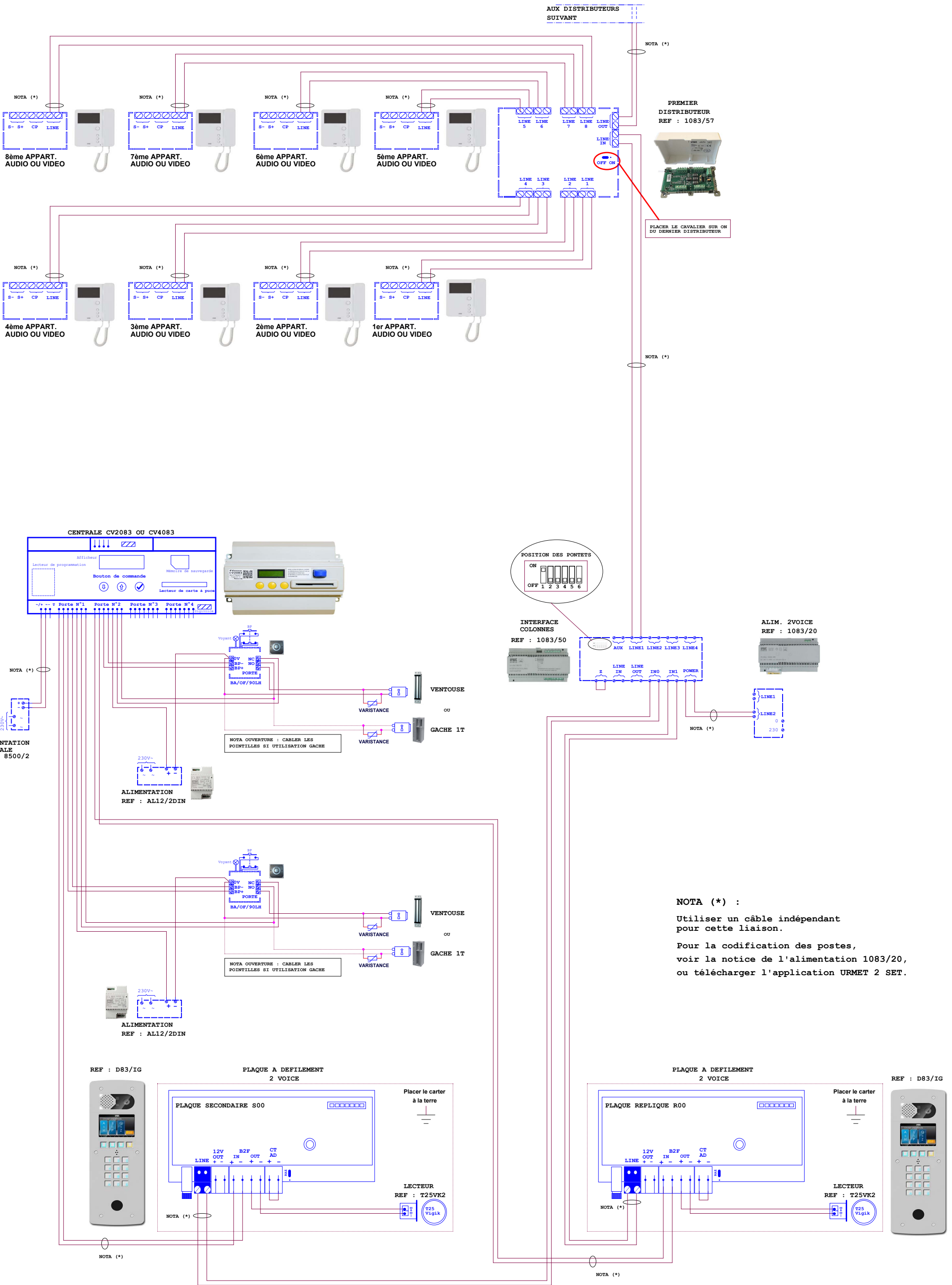

**NOTA (\*) :**  
 Utiliser un câble indépendant pour cette liaison.  
 Pour la codification des postes, voir la notice de l'alimentation 1083/20, ou télécharger l'application URMET 2 SET.

**MATERIEL UTILISABLE SUR CE TYPE D'INSTALLATION :**

- PLAQUE DE RUE VIDEO 2VOICE:

- REF : D83/I
- OU REF : D83/IG
- OU REF : D83/IGLP
- OU REF : D83/IGLPPT
- OU REF : D83/IGPT
- OU REF : D83/ILP
- OU REF : D83/ILPPT
- OU REF : D83/IPT
- OU REF : D83/ZG
- OU REF : D83/ZGLP



- CENTRALE :  
REF : IPCV1083



- ALIMENTATION BUS 2VOICE:  
REF : 1083/20



- ALIMENTATION GÂCHE/VENTOUSE  
REF : AL12/2DIN



- ALIMENTATION CENTRALE  
REF : 8500/2



- MODEM TEL2VOICE  
REF : MODEMT2V



- CÂBLE BUS 2VOICE:  
REF : 1083/90 (100m)  
OU REF : 1083/95 (500m)



- TÊTE DE LECTURE:  
REF : T25VK2



- BOUTON DE SORTIE  
REF : BA/OF/90LH



Le schéma n'est valable qu'avec les références produits indiquées. Pour toute modification, veuillez prendre contact avec le service technique.

**TIRAGE DE CÂBLE ET DISTANCES MAXIMUM :**

DISTANCES	Bus Line (Platine-Alim)	Bus 2 Fils (Plat.-Cent.)	Alim Centrale (Plat.-Cent.)	Bus Line (Modem - Alim)	Bus RS485 (Modem-Cent.)	Bouton sortie (BP+ BP-)	Alim Ventouses
Câble URMET REF: 1083/90	200m	/	50m	200m	/	/	50m
SYT1 0,8mm	100m	100m	25m	100m	800m	100m	25m
Câble 1mm <sup>2</sup>	50m	/	50m	50m	/	/	50m
HVV05-F 1,5mm <sup>2</sup>	/	/	50m	/	/	/	100m

Le carter métallique doit être relié à la terre en utilisant l'écrou de fixation prévu à cet effet.



PLATINE DE RUE VIDEO 2VOICE  
AVEC LECTEUR T25VK2



2 (Bus Line)

2 (Bus 2 Fils)

Placer le carter à la terre

**LOCAL TECHNIQUE**

ALIMENTATION BUS 2VOICE ALIMENTATION CENTRALE ALIMENTATION GÂCHE/VENTOUSE



2 (Bus Line)

2 (Alim Ventouse)

2 (Alim centrale)

3 (Bus RS485)

MODEM TEL2VOICE



(ACCESSIBLE AU RESEAU 3G)



5

2

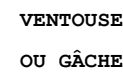

VENTOUSE  
OU GÂCHE

**SCHEMA DE CÂBLAGE :**

PLAQUE A DEFILEMENT 2 VOICE

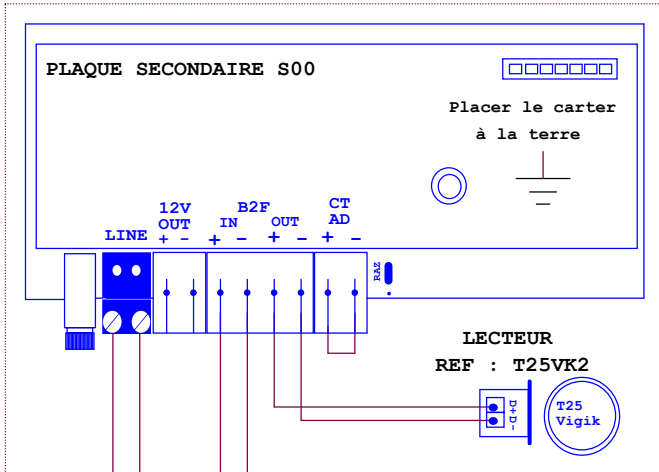

REF : D83/IG



MODEM TEL2VOICE

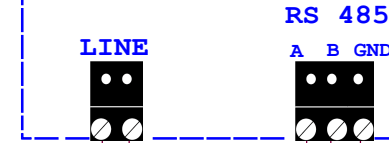

NOTA (\*)

ALIM. 2VOICE  
REF : 1083/20

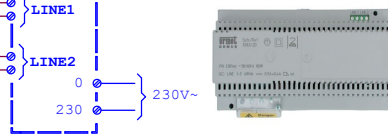

NOTA (\*)

NOTA (\*)

BUS RS485

CENTRALE CONTROLE D'ACCES

REF : IPCV1083

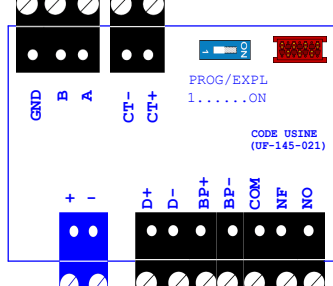

BOUTON DE SORTIE  
REF : BA/OF/90LH



VENTOUSE

OU

GACHE 1T

NOTA OUVERTURE : CABLER LES POINTILLES SI UTILISATION GACHE

NOTA (\*)  
Utiliser un câble indépendant pour cette liaison.  
Tension sur le bus Line : ~48V cc.  
Tension sur le B2F + - : ~10V cc.

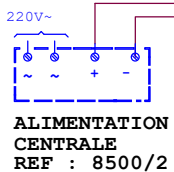

ALIMENTATION CENTRALE  
REF : 8500/2

ALIMENTATION  
REF : AL12/2DIN

1 PLAQUE A DEFILEMENT TEL2VOICE  
CENTRALE IPCV1083



SCH: TTV6523