

## Fiche technique

### Reflex sur réflecteur polarisé

Art. n°: 50122694

PRK328.W3/2N

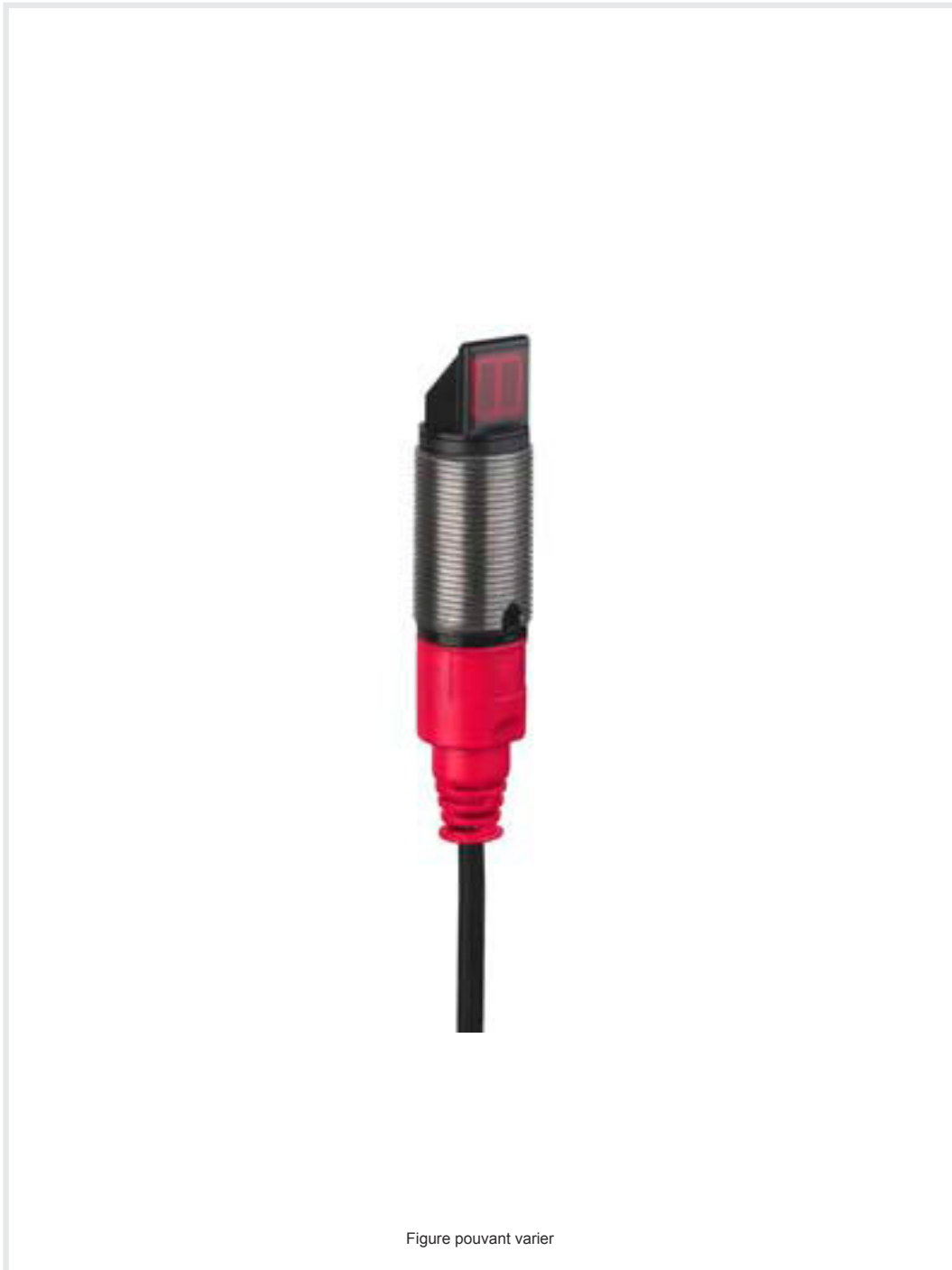

#### Contenu

- Caractéristiques techniques
- Encombrement
- Raccordement électrique
- Diagrammes
- Commande et affichage
- Réflecteurs & adhésifs réfléchissants
- Code d'article
- Remarques
- Informations complémentaires
- Accessoires



## Caractéristiques techniques

### Données de base

|                            |                       |
|----------------------------|-----------------------|
| Série                      | 328                   |
| Principe de fonctionnement | Principe de réflexion |

### Modèle spécial

|                |                    |
|----------------|--------------------|
| Modèle spécial | Optique coudée 90° |
|----------------|--------------------|

### Données optiques

|                            |   |
|----------------------------|---|
| Portée de fonctionnement   | Portée garantie                             |
| Portée de fonctionnement   | 0,02 ... 4 m, Avec réflecteur TK(S) 100x100 |
| Portée limite              | Portée typique                              |
| Portée limite              | 0,02 ... 5 m, Avec réflecteur TK(S) 100x100 |
| Source lumineuse           | LED, Rouge                                  |
| Longueur d'onde            | 620 nm                                      |
| Forme du signal d'émission | Pulsé                                       |
| Groupe de LED              | Groupe exempt de risque (selon EN 62471)    |

### Données électriques

|                |  |
|----------------|--|
| Protection E/S | Protection contre l'inversion de polarité<br>Protection contre les courts-circuits |
|----------------|--|

#### Données de puissance

|                              |  |
|------------------------------|--|
| Tension d'alimentation $U_N$ | 10 ... 30 V, CC, Y compris l'ondulation résiduelle |
| Ondulation résiduelle        | 0 ... 15 %, d' $U_N$                               |
| Consommation                 | 0 ... 20 mA  |

#### Sorties

|   |            |
|---|------------|
| Nombre de sorties de commutation numériques | 2 pièce(s) |
|---|------------|

#### Sorties de commutation

|                              |  |
|------------------------------|--|
| Type de tension              | CC   |
| Courant de commutation, max. | 100 mA   |
| Tension de commutation       | high : $\geq(U_N - 2,5V)$<br>low: $\leq 2,5 V$ |

#### Sortie de commutation 1

|                         |                    |
|-------------------------|--------------------|
| Organe de commutation   | Transistor, NPN    |
| Principe de commutation | Commutation claire |

#### Sortie de commutation 2

|                         |                    |
|-------------------------|--------------------|
| Organe de commutation   | Transistor, NPN    |
| Principe de commutation | Commutation foncée |

### Données temps de réaction

|                          |        |
|--------------------------|--------|
| Fréquence de commutation | 500 Hz |
| Temps de réaction        | 1 ms   |
| Temps d'initialisation   | 300 ms |

### Connexion 1

|                   |                                       |
|-------------------|---------------------------------------|
| Fonction          | Alimentation en tension<br>Signal OUT |
| Type de connexion | Câble                                 |
| Longueur de câble | 2.000 mm                              |
| Matériau de gaine | PUR                                   |
| Couleur de câble  | Noir                                  |
| Nombre de brins   | 4 brins                               |
| Section des brins | 0,2 mm <sup>2</sup>                   |

### Données mécaniques

|                                |                   |
|--------------------------------|-------------------|
| Taille du filetage             | M18 x 1 mm        |
| Dimensions (Ø x L)             | 18 mm x 61 mm     |
| Matériau du boîtier            | Inox<br>Plastique |
| Boîtier en inox                | V2A               |
| Boîtier en plastique           | ABS               |
| Matériau de la fenêtre optique | Plastique         |
| Poids net                      | 70 g              |
| Couleur du boîtier             | Argent<br>Noir    |

### Commande et affichage

|                      |                        |
|----------------------|------------------------|
| Type d'affichage     | LED                    |
| Nombre de LED        | 1 pièce(s)             |
| Éléments de commande | Bouton d'apprentissage |

### Caractéristiques ambiantes

|                                      |               |
|--------------------------------------|---------------|
| Température ambiante, fonctionnement | -40 ... 60 °C |
| Température ambiante, stockage       | -40 ... 70 °C |

### Certifications

|                      |               |
|----------------------|---------------|
| Indice de protection | IP 67         |
| Classe de protection | III           |
| Homologations        | c UL US       |
| Normes de référence  | CEI 60947-5-2 |

### Classification

|                          |          |
|--------------------------|----------|
| Numéro de tarif douanier | 85365019 |
| ECLASS 5.1.4             | 27270902 |
| ECLASS 8.0               | 27270902 |
| ECLASS 9.0               | 27270902 |
| ECLASS 10.0              | 27270902 |
| ECLASS 11.0              | 27270902 |
| ECLASS 12.0              | 27270902 |
| ECLASS 13.0              | 27270902 |
| ETIM 5.0                 | EC002717 |
| ETIM 6.0                 | EC002717 |
| ETIM 7.0                 | EC002717 |
| ETIM 8.0                 | EC002717 |

## Encombrement

Toutes les dimensions sont en millimètres

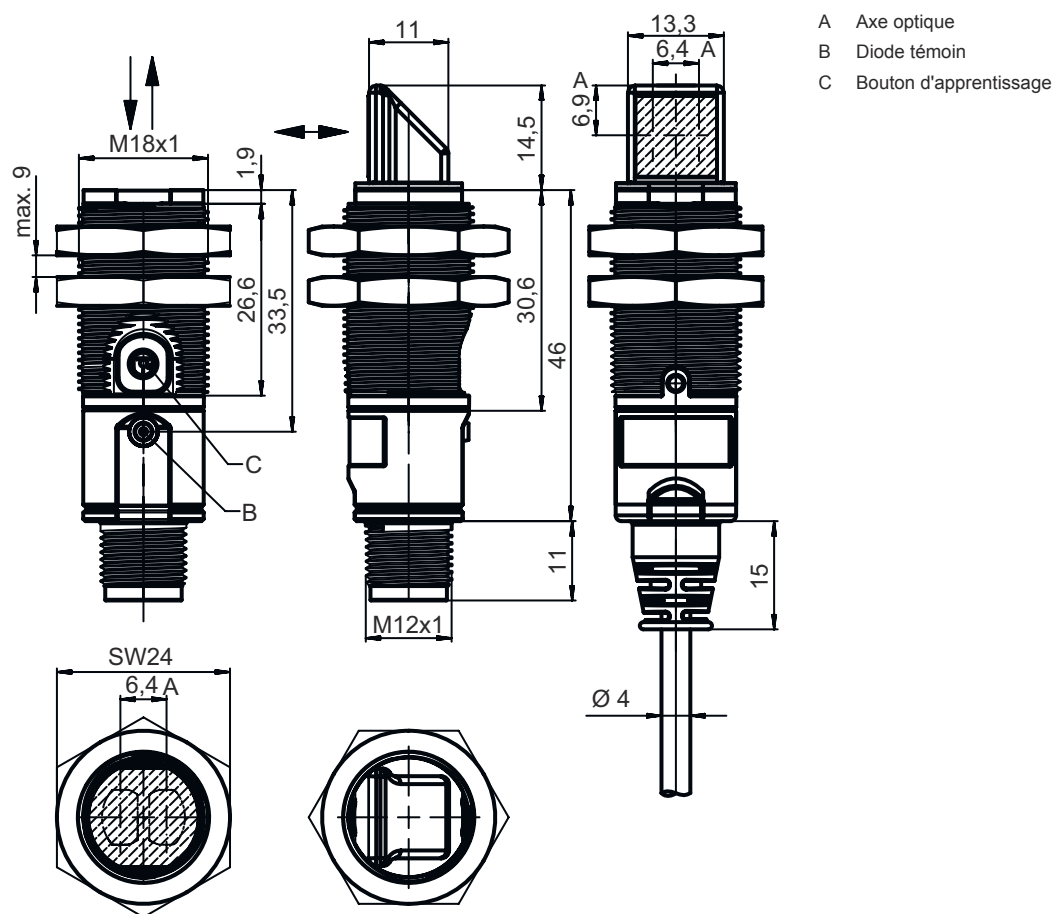

## Raccordement électrique

### Connexion 1

|                   |                         |
|-------------------|-------------------------|
| Fonction          | Alimentation en tension |
| Type de connexion | Signal OUT              |
| Longueur de câble | Câble                   |
| Matériau de gaine | 2.000 mm                |
| Couleur de câble  | PUR                     |
| Nombre de brins   | Noir                    |
| Section des brins | 4 brins                 |
|                   | 0,2 mm <sup>2</sup>     |

### Couleur de brin

### Affectation des brins

|       |       |
|-------|-------|
| Brun  | V+    |
| Blanc | OUT 2 |
| Bleu  | GND   |
| Noir  | OUT 1 |

# Diagrammes

## Réaction typ. (TK 100x100)

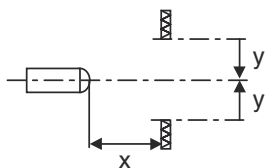
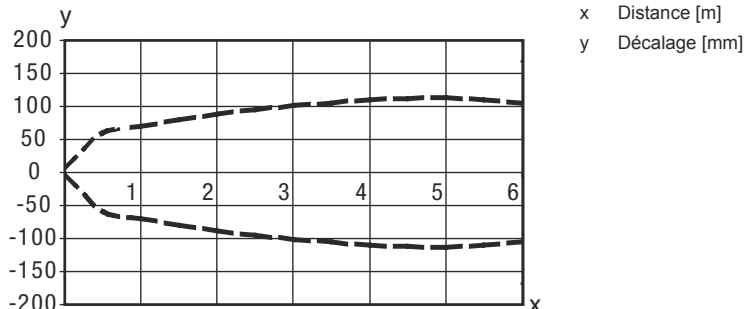

## Réserve de fonctionnement typ. (variante axiale)

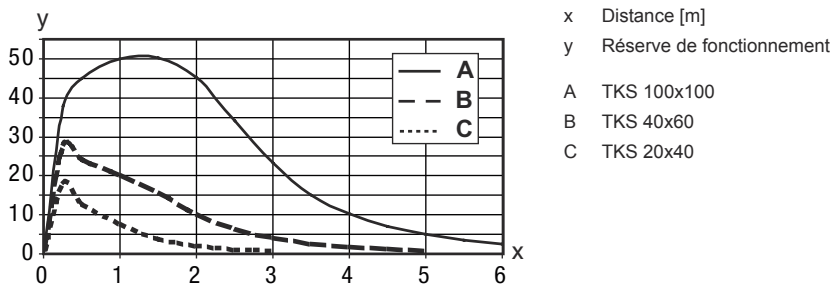

## Commande et affichage

| LED | Affichage                | Signification                  |
|-----|--------------------------|--------------------------------|
| 1   | Lumière verte permanente | État prêt au fonctionnement    |
|     | Lumière jaune permanente | Faisceau établi                |
|     | Jaune clignotante        | Sans réserve de fonctionnement |

## Réflecteurs & adhésifs réfléchissants

| Art. n°  | Désignation   | Portée de fonctionnement<br>Portée limite | Description   |
|----------|---------------|---|---|
| 50108300 | REF 4-A-50x50 | 0,1 ... 1,3 m<br>0,1 ... 1,8 m            | Forme: Rectangulaire<br>Surface réfléchissante: 50 mm x 50 mm<br>Matériau: Plastique<br>Désignation chimique du matériau: PMMA<br>Fixation: Autocollant |



## Réflecteurs & adhésifs réfléchissants

|   | Art. n°  | Désignation | Portée de fonctionnement<br>Portée limite | Description  |
|---|----------|-------------|---|--|
|    | 50003192 | TK 100x100  | 0,02 ... 4 m<br>0,02 ... 5 m              | Forme: Rectangulaire<br>Taille des prismes triples: 4 mm<br>Surface réfléchissante: 96 mm x 96 mm<br>Matériau: Plastique<br>Support: Plastique<br>Désignation chimique du matériau: PMMA8N<br>Fixation: Il est possible de coller quelque chose à l'arrière                |
|    | 50024127 | TK 82.2     | 0,05 ... 3,3 m<br>0,05 ... 4 m            | Forme: Rond<br>Taille des prismes triples: 4 mm<br>Surface réfléchissante, diamètre: 79 mm<br>Matériau: Plastique<br>Support: Plastique<br>Désignation chimique du matériau: PMMA8N<br>Fixation: Fixation traversante, Il est possible de coller quelque chose à l'arrière |
|    | 50022816 | TKS 100X100 | 0,02 ... 4 m<br>0,02 ... 5 m              | Forme: Rectangulaire<br>Taille des prismes triples: 4 mm<br>Surface réfléchissante: 96 mm x 96 mm<br>Matériau: Plastique<br>Support: Plastique<br>Désignation chimique du matériau: PMMA8N<br>Fixation: Fixation traversante, À coller                                     |
|   | 50081283 | TKS 20X40   | 0,04 ... 1,5 m<br>0,04 ... 2 m            | Forme: Rectangulaire<br>Taille des prismes triples: 2,3 mm<br>Surface réfléchissante: 16 mm x 38 mm<br>Matériau: Plastique<br>Support: Plastique<br>Désignation chimique du matériau: PMMA8N<br>Fixation: Fixation traversante, À coller                                   |
|  | 50023525 | TKS 30X50   | 0,05 ... 1,6 m<br>0,05 ... 2 m            | Forme: Rectangulaire<br>Taille des prismes triples: 3 mm<br>Surface réfléchissante: 27 mm x 44 mm<br>Matériau: Plastique<br>Support: Plastique<br>Désignation chimique du matériau: PMMA8N<br>Fixation: Fixation traversante, À coller                                     |
|  | 50040820 | TKS 40X60   | 0,02 ... 2,6 m<br>0,02 ... 3,5 m          | Forme: Rectangulaire<br>Taille des prismes triples: 4 mm<br>Surface réfléchissante: 37 mm x 56 mm<br>Matériau: Plastique<br>Support: Plastique<br>Désignation chimique du matériau: PMMA8N<br>Fixation: Fixation traversante, À coller                                     |

## Code d'article

Désignation d'article : **XXX328BY-AAAF.BB/CC-DDD**

|               |  |
|---------------|--|
| <b>XXX328</b> | <b>Principe de fonctionnement</b><br>PRK : cellule reflex sur réflecteur avec filtre polarisant<br>ET : cellule reflex à détection directe énergétique<br>FT : cellule reflex à détection directe avec fading<br>LE : récepteur de barrage photoélectrique<br>LS : émetteur de barrage photoélectrique |
| <b>Y</b>      | <b>Type de lumière</b><br>Ne s'applique pas : lumière rouge<br>I : lumière infrarouge  |
| <b>AAAF</b>   | <b>Distance de détection pré réglée (en option)</b><br>Ne s'applique pas : portée selon fiche technique<br>xxxF : distance de détection pré réglée [mm]  |

## Code d'article

|            |   |
|------------|---|
| <b>BB</b>  | <b>Équipement</b><br>Ne s'applique pas : optique axiale<br>W : optique coudée à 90°<br>3 : auto-apprentissage par touche  |
| <b>CC</b>  | <b>Sortie de commutation / fonction (OUT1 = broche 4, OUT2 = broche 2) :</b><br>4 : sortie à transistor PNP, fonction claire<br>P : sortie à transistor PNP, fonction foncée<br>2 : sortie à transistor NPN, fonction claire<br>N : sortie à transistor NPN, fonction foncée<br>9 : entrée pour la désactivation de l'émetteur (désactivation avec signal HIGH)<br>D : entrée pour la désactivation de l'émetteur (désactivation avec signal LOW)<br>X : broche non occupée |
| <b>DDD</b> | <b>Raccordement électrique</b><br>Ne s'applique pas : câble, longueur standard 2000 mm, 4 brins<br>M12 : connecteur M12, 4 pôles (prise mâle)   |

### Remarque

|  |  |
|--|--|
|  | Vous trouverez une liste de tous les types d'appareil disponibles sur le site Internet de Leuze à l'adresse <a href="http://www.leuze.com">www.leuze.com</a> . |
|--|--|

## Remarques

### Respecter les directives d'utilisation conforme !

|  |  |
|--|--|
|  | <ul style="list-style-type: none"> <li>⌘ Le produit n'est pas un capteur de sécurité et ne sert pas à la protection des personnes.</li> <li>⌘ Le produit ne doit être mis en service que par des personnes qualifiées.</li> <li>⌘ Employez toujours le produit dans le respect des directives d'utilisation conforme.</li> </ul> |
|--|--|

### Pour les applications UL :

|  |   |
|--|---|
|  | <ul style="list-style-type: none"> <li>⌘ Pour les applications UL, l'utilisation est admissible exclusivement dans des circuits électriques de classe 2 selon le NEC (National Electric Code).</li> <li>⌘ These proximity switches shall be used with UL Listed Cable assemblies rated 30V, 0.5A min, in the field installation, or equivalent (categories: CYJV/ CYJV7 or PVVA/PVVA7)</li> </ul> |
|--|---|

## Informations complémentaires

- Somme des charges des deux sorties, 50 mA à des températures ambiantes > 40 °C

## Accessoires

### Technique de fixation - Équerres de fixation

| Art. n°  | Désignation | Article             | Description  |
|----------|-------------|---------------------|--|
| 50113548 | BT D18M.5   | Équerre de fixation | Diamètre, intérieur: 18 mm<br>Modèle de pièce de fixation: Angle en L<br>Fixation, côté installation: Fixation traversante<br>Fixation, côté appareil: À visser<br>Type de pièce de fixation: Rigide<br>Matériau: Inox |



### Technique de fixation - Fixations sur barre ronde

| Art. n°  | Désignation  | Article            | Description   |
|----------|--------------|--------------------|---|
| 50117490 | BTU D18M-D12 | Système de montage | Modèle de pièce de fixation: Système de montage<br>Fixation, côté installation: Fixation traversante<br>Fixation, côté appareil: À visser<br>Type de pièce de fixation: Serrable, Pivotant 360°, Réglable<br>Matériau: Métallique |



### Technique de fixation - Autres

| Art. n°  | Désignation | Article  | Description   |
|----------|-------------|----------|---|
| 50121904 | BT318B-OM   | Fixation | Modèle de pièce de fixation: Fixation par serrage<br>Fixation, côté installation: Fixation traversante<br>Fixation, côté appareil: À visser<br>Type de pièce de fixation: Orientable, Pivotant, Réglable<br>Matériau: Plastique<br>Amortisseur de vibrations: Non |



### Réflecteurs standard

| Art. n°  | Désignation | Article    | Description  |
|----------|-------------|------------|--|
| 50081283 | TKS 20X40   | Réflecteur | Forme: Rectangulaire<br>Taille des prismes triples: 2,3 mm<br>Surface réfléchissante: 16 mm x 38 mm<br>Matériau: Plastique<br>Support: Plastique<br>Désignation chimique du matériau: PMMA8N<br>Fixation: Fixation traversante, À coller |
| 50040820 | TKS 40X60   | Réflecteur | Forme: Rectangulaire<br>Taille des prismes triples: 4 mm<br>Surface réfléchissante: 37 mm x 56 mm<br>Matériau: Plastique<br>Support: Plastique<br>Désignation chimique du matériau: PMMA8N<br>Fixation: Fixation traversante, À coller   |



**Accessoires****Adhésifs réfléchissants pour applications standard**

| Art. n°  | Désignation   | Article               | Description   |
|----------|---------------|-----------------------|---|
| 50108300 | REF 4-A-50x50 | Adhésif réfléchissant | Forme: Rectangulaire<br>Surface réfléchissante: 50 mm x 50 mm<br>Matériau: Plastique<br>Désignation chimique du matériau: PMMA<br>Fixation: Autocollant |

**Remarque**

Vous trouverez une liste de tous les accessoires disponibles sur le site Internet de Leuze sous l'onglet Téléchargement de la page de détail de l'article.