

EPR

Embouts roulés brasés préisolés

Domaine d'application : Industrie

Description :

- Matière : cuivre étamé.
- Isolant : polyamide.
- Entrée conique « Easy entry ».
- Fût roulé « bras ».

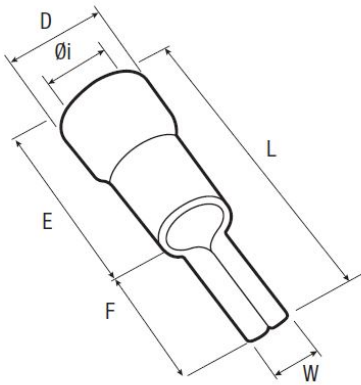

Couleur	Section (mm ²)	Code article	Réf.	Conditionnement	W	F	L	E	Ø i	D
■	10	7380407	EPR10-12	boite de 100	4,3	12	34	20	4,5	7,8

