

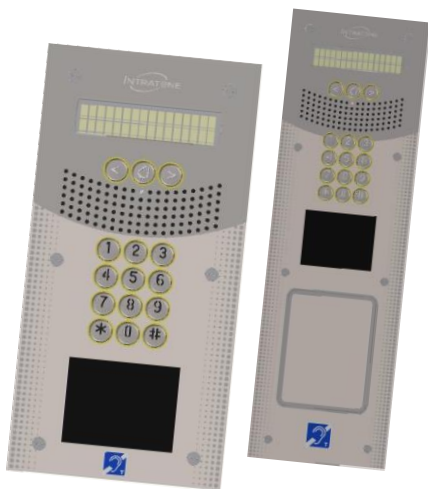

02-0182 / 02-0183 / 02-0189-PLUS



INTERPHONE VIDEO V4 VIGIK +



**intratone**

**INTRATONE**  
ZI de Maunit 370 rue de Maunit  
85290 MORTAGNE SUR SEVRE  
FRANCE

V233-5121-AA-Interphone V4 VK+

# Contenu et dimensions

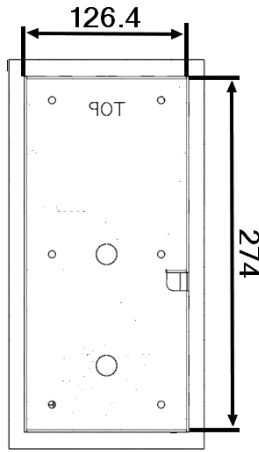
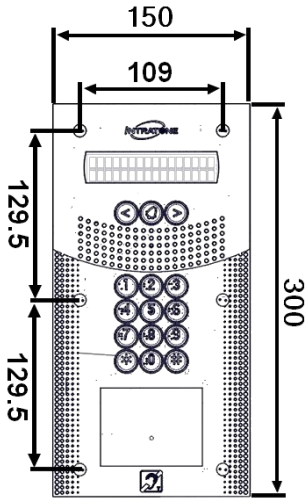

X 1



X 1



X 6



X 1

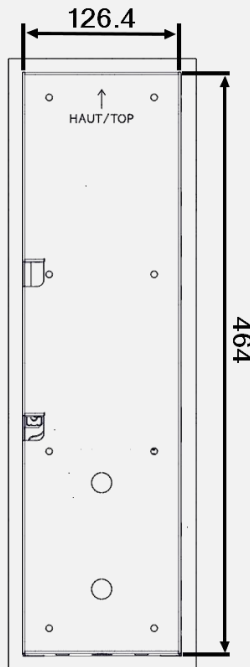
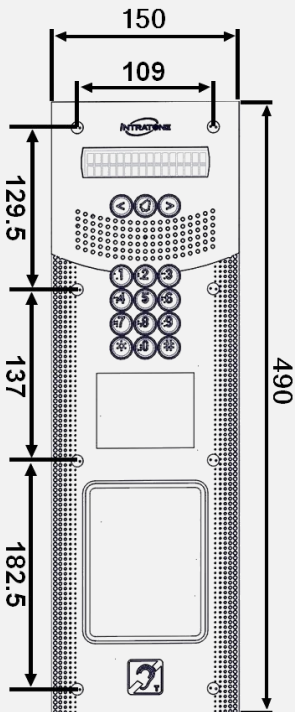

X 1

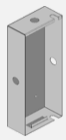

X 1



X 8



X 1

# Pose

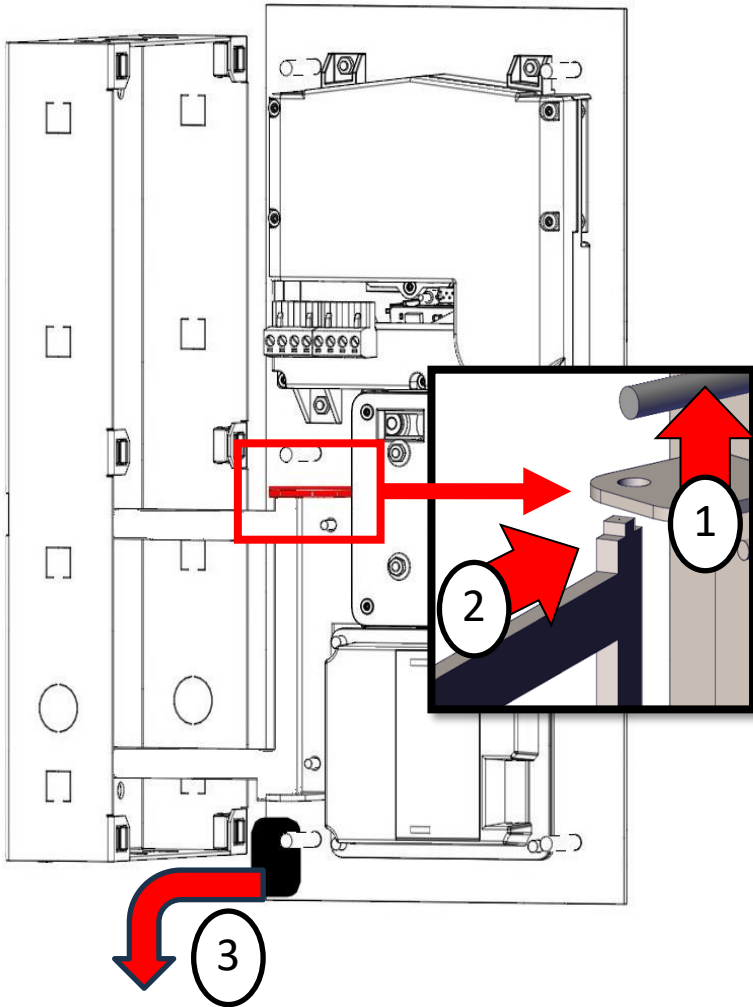

# Avec une centrale 1 porte 03-0102

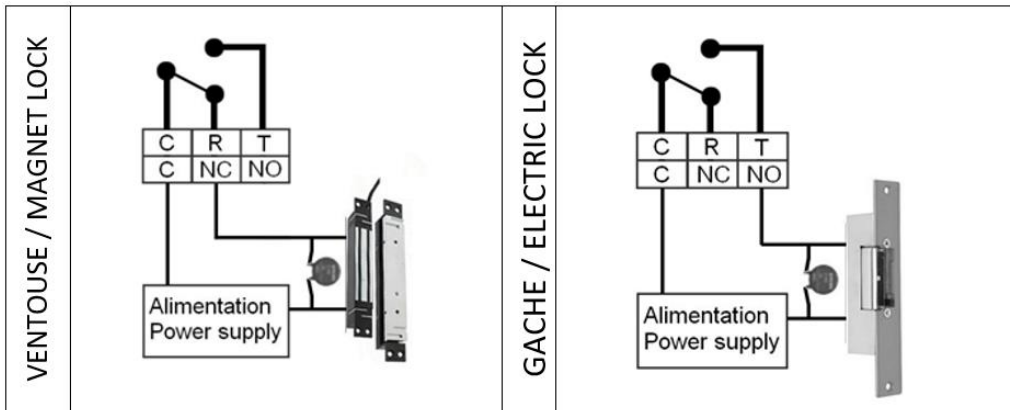
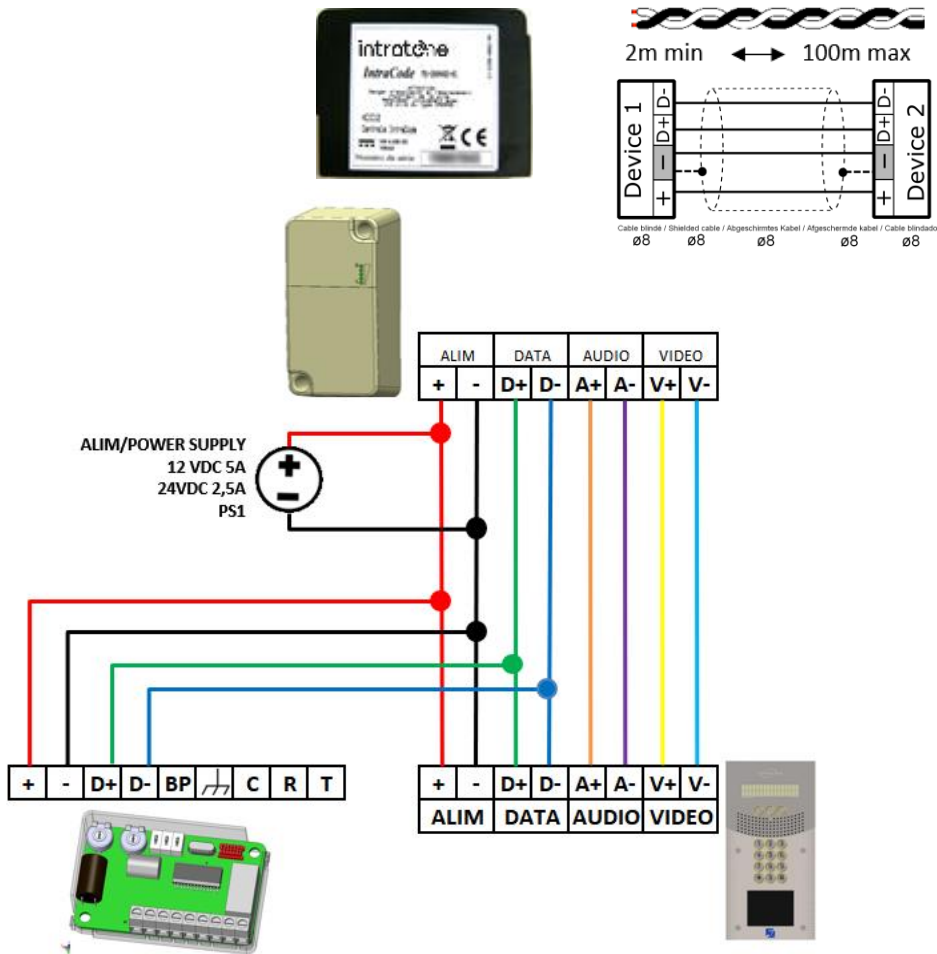

# Avec une centrale 2 portes 03-0101

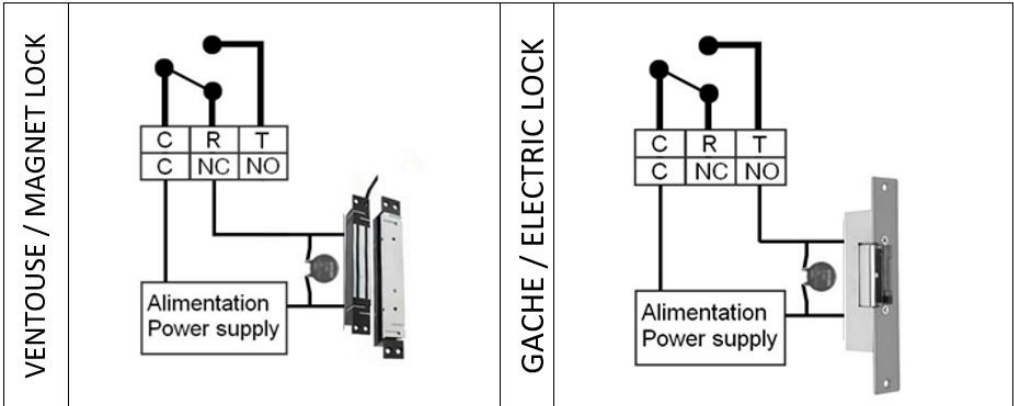
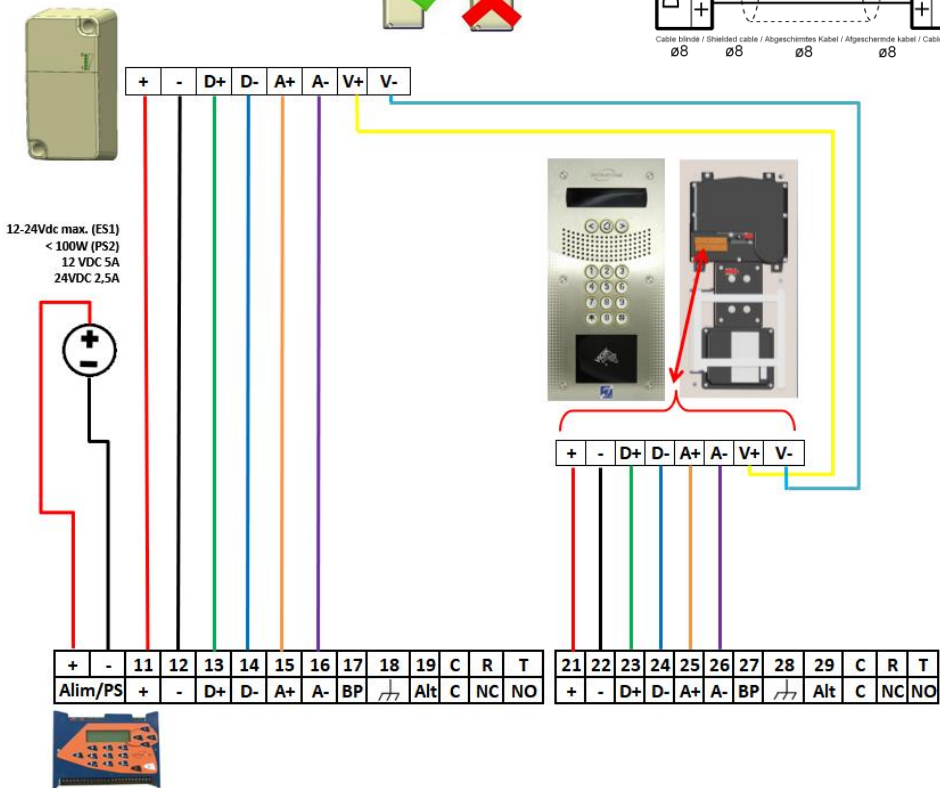
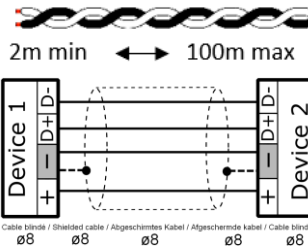

# INFORMATION RESEAU

Appuyez



et



PREMIERE LIGNE	Appel Audio	Appel vidéo sur Appli
RES GSM	✓	✗
RES 3G	✓	✓
RES 4G	✓	✓

SECONDE LIGNE			
Puissance du signal/ 35		Puissance du signal / 5	
0/35	✗	0/5	✗
17/35	✓	3/5	✓
35/35	✓	5/5	✓

Model	FPL00105		
Alimentation	12 – 24Vdc max. (ES1) < 100W (PS2)		
Caractéristiques radio	119 kHz - 135 kHz	< 2,31 dBµA/m @10m	
	13.553 MHz - 13.567 MHz	< 9,22 dBµA/m @10m	
	2400 MHz – 2483.5 MHz	Maximal radiated power 0.08mW	
Température de fonctionnement	-20 to +60°C		
Indice IP	IP54		

## LES MATERIELS COMPATIBLES VIGIG + :

Dans le cadre d'un remplacement de lecteur sur une installation existante, pensez à vérifier que vos matériels sont compatibles vigig +. Centrales compatibles : Centrale 1 porte : N° de série commence par 76 ou 78. Centrale 2 portes : N° de série commence par 0002. Modules compatibles : Les modules 4G et Data dont les numéros de séries commencent par 2091,2102,2108 ou 2110

## Garantie de fonctionnement :

L'interphone vidéo V4 est garanti dans une plage de température comprise entre -20°C et +60°C et à un taux d'humidité relative ne dépassant pas 70%.

L'installation doit être effectuée conformément aux indications Top/Bottom figurant dans ce mode d'emploi et sur l'appareil.

L'installation doit être effectuée par du personnel qualifié ayant les connaissances nécessaires pour un montage sûr de l'équipement.

Ne pas installer l'appareil à l'extérieur dans des conditions de températures extrêmes (Finlande, Suède, Norvège).

Ce kit comprend les éléments nécessaires pour assurer une installation sûre de l'équipement

## Recyclage du produit en fin de vie :



L'interphone vidéo V4 et ses accessoires ne doivent pas être jetés avec les déchets municipaux non triés, mais doivent être éliminés via le système de collecte et de recyclage des DEEE (déchets d'équipements électriques et électroniques).



## Déclaration de conformité simplifiée

Le soussigné, COGELEC, déclare que l'équipement radioélectrique du type contrôle d'accès pour l'habitat collectif est conforme à la directive 2014/53/UE (RED). Le texte complet de la déclaration UE de conformité est disponible à l'adresse internet suivante : <http://certificates.intratone.com/>

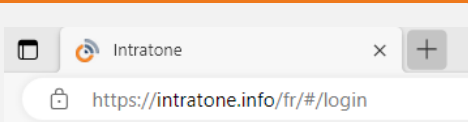

Connectez-vous sur le site [www.intratone.info](https://www.intratone.info) pour déclarer et gérer votre matériel.

1

Créez votre résidence, Renseignez l'adresse et le département vigik +



2

Créez votre accès ( matériel ) et choisir le type d'accès Vigik +



3

Configurez la centrale sur le matériel



4

Créez vos appartements



Appartement

5

Créez les badges dans les appartements

Créer vos fiches résidents



Créer une fiche : y figure le nom du résidant

Créer vos badges ou télécommandes



Créer un badge ou une télécommande

VIGIK +

Vous pouvez gérer les droits Vigik et Vigik + depuis

[Nos autres outils](#) ▼

A la différence des services vigik, les services Vigik+ ne sont pas activés par défaut à la mise sous tension du lecteur. Il est nécessaire d'affecter un type de lecteurs avec les droits souhaités sur chaque lecteur.

Il vous est possible de créer vos propres types de lecteur depuis la page « Vigik+ » ou d'utiliser la politique recommandée par Vigik ( Elle est déjà existante dans le site de gestion).

Les prestataires Vigik+ sont autorisés sur certains départements, c'est pourquoi il est maintenant nécessaire de sélectionner le département sur la résidence.

# Configurez votre coffre à clé ( Modèle 02-0189 )



## Par code



## Par badge

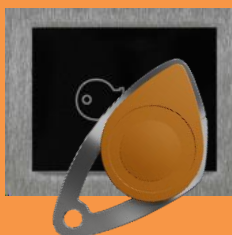

## A distance



### Ouverture du coffre

Tape le code sur le clavier codé de l'interphone

Posez le badge sur le lecteur de prox de l'interphone pendant au moins 5 sec.

Un intervenant appelle le gestionnaire. Le gestionnaire tape son code sur son clavier de téléphone ce qui ouvre le coffre à clés.

### Configuration

Sur intratone.info – rubrique « Coffre à clés »  
Choisissez le coffre à clés qui porte le nom de l'interphone  
Vous arrivez sur organigramme.info  
Vous pouvez ainsi créer un agent en lui attribuant un badge et un code  
La mise à jour va se faire automatiquement

Sur intratone.info – rubrique « Codes »  
Sélectionner votre interphone  
Choisir « ajouter » da



## CREER UNE ALERTE TECHNIQUE

Sur intratone.info – rubrique « Coffre à clés »  
Choisissez le coffre à clés qui porte le nom de votre interphone  
Vous arrivez sur organigramme.info  
Choisir « vos alarmes » et « créer une alarme »  
Vous pouvez choisir d'être prévenu par mail d'un problème sur le coffre à clés ou qu'une etiktronik n'a pas été rendue