

Ne pas respecter strictement les conditions d'installation et d'utilisation peut entraîner des risques de choc électrique ou d'incendie

The instructions for installation and use must be strictly observed in order to avoid the risk of electric shock or fire.

Il non rispetto alla lettera delle condizioni d'installazione e di utilizzo può generare rischi di scariche elettriche o di incendio.

Bei falschem Einbau und/oder Umgang besteht Stromschlag- bzw. Brandgefahr.



El no cumplimiento estricto de las instrucciones de instalación y uso puede implicar riesgos de choque eléctrico o incendio.

Het niet naleven van de installatie- en gebruiksvorschriften kan leiden tot een risico op elektrische schok of brand

Não respeitar estritamente as condições de instalação e de utilização poderá provocar riscos de choque eléctrico ou de incêndio.



Несоблюдение правил монтажа и эксплуатации может повлечь за собой риск поражения электрическим током или возникновения пожара.

Należy bezwzględnie przestrzegać instrukcji instalacji i użytkowania, aby uniknąć ryzyka porażenia prądem elektrycznym lub pożaru.

Montaj ve kullanım direktifleri, yangın ve elektrik çarpması risklerine karşı mutlaka gözden geçirilmelidir.

ان عدم الامتثال الكامل بتعليمات التثبيت والاستخدام قد يسبب خطر صدمة كهربائية أو حريق

FR LU BE CH

GB IE

IT CH

DE AT LI CH

ES

FI

PT

RU

PL

TR CY

AR

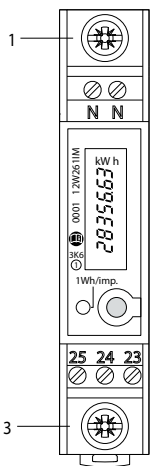

U	196...264 V~ (single phase)	CAT III
I	$I_{min} = 0,25 \text{ A}$ $I_b = 5 \text{ A}$ $I_{max} = 45 \text{ A}$	
cl.	Wh: 1 (IEC/EN 62053-21) varh: 2 (IEC/EN 62053-23)	
COM	RS485 Modbus	LED 1Wh/imp
	11 mm 6...25 mm ² 6...25 mm ²	6 mm - PH2 2,5 Nm
	5 mm 1...1,5 mm ² 1...2,5 mm ²	3 mm 0,5 Nm
	(-5°C) - (55°C)	

• Schéma de câblage • Wiring diagram • Schema di collegamento • Anschlussbilder • Esquema de conexión
• Bekabelingsschema's • Esquema de ligação • схемы подключения • Schemat połączeń • Bağlantı Şeması

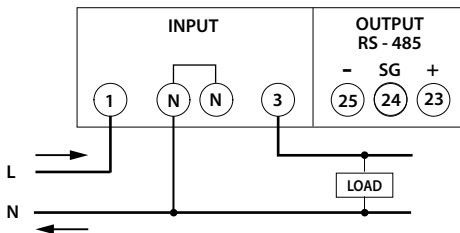

- Protéger l'appareil avec un disjoncteur avec $I_n \leq 45 \text{ A}$ (voir l'exemple) • Protect the device with a circuit breaker with $I_n \leq 45 \text{ A}$ (see the example)
- Proteggere il dispositivo con interruttore magnetotermico con $I_n \leq 45 \text{ A}$ (vedi esempio) • Schützen Sie das Gerät mit einem Leistungsschalter mit $I_n \leq 45 \text{ A}$ (siehe Beispiel)
- Proteja su aparato con un disyuntor con $I_n \leq 45 \text{ A}$ (ver el ejemplo) • Bescherm de apparaten met een stroomonderbreker met $I_n \leq 45 \text{ A}$ (zie voorbeeld)
- Proteja o seu dispositivo com disjuntor com $I_n \leq 45 \text{ A}$ (veja o exemplo) • Защитите устройство с выключателем $I_n \leq 45 \text{ A}$ (смотри пример)
- Chronić urządzenie z wyłącznikiem z $I_n \leq 45 \text{ A}$ (zobacz przykład) • $I_n \leq 45 \text{ A}$ bir devre kesici ile koruyunuz (örneğe bakın)

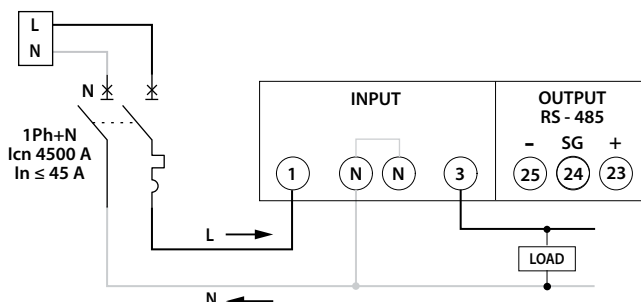

• Schéma de raccordement RS485 • RS485 wiring diagram • Schema di collegamento RS485 • Anschlussbilder RS485 • Esquema de conexión RS485 • Aansluitschema RS485
 • Esquema de ligação RS485 • схемы подключения RS485 • Schemat połączeń RS485 • RS485 Bağlantı Şeması

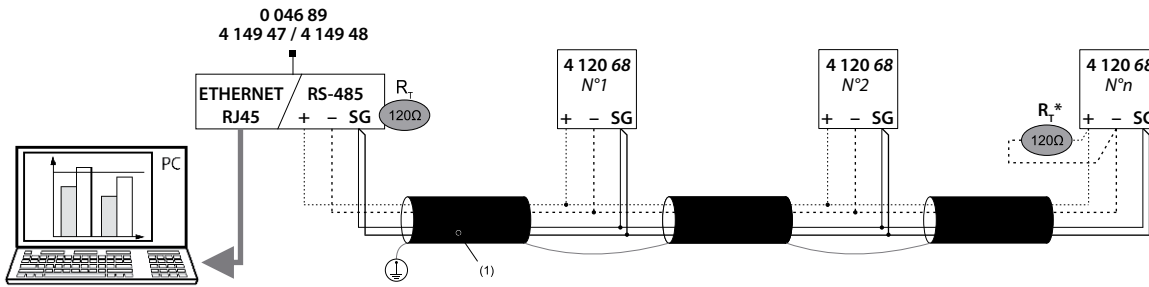

*Résistance non fournie avec la réf. 4 120 68

*Resistance not furnished with the article 4 120 68

*Resistenza non fornita con l'art. 4 120 68

*Widerstand wird nicht mit dem Produkt 4 120 68 geliefert.

*Resistencia no fournida con el producto 4 120 68

*Weerstand niet meegeleverd bij de ref. 4 120 68

*Resistencia nao equipados com o artigo 4 120 68

*Сопротивление не поставляется с продуктом 4 120 68

*Rezystor nie jest dostarczany razem z 4 120 68

*4 120 68 referansına direnç bağlı değildir.

(1)RS485:

Utilisation prévue du Câble Belden 9842, Belden 3106A (ou équivalent) pour une longueur maximale du bus de 1000 m ou du Câble Catégorie 6 (FTP ou UTP) pour une longueur maximale de 50 m;
 Prescribed use of Cable Belden 9842, Belden 3106A (or equivalent) for a maximum length of 1000 m or Category 6 cable (FTP or UTP) for a maximum length of 50 m;

Prescritto utilizzo di cavo tipo Belden 9842, Belden 3106A (o equivalente) per una lunghezza massima del bus di 1000 m, o di cavo Categoria 6 (FTP o UTP) per una lunghezza massima di 50 m;
 Vorgeschrieben ist Kabel Belden 9842, Belden 3106A (oder gleichwertig) für eine maximale Länge von 1000 m für Modbus RS485.

Utilización correcta de Cable Belden 9842, Belden 3106A (o equivalente) para una longitud máxima del bus de 1000 m o cable de Categoría 6 (FTP o UTP) para una longitud máxima de 50 m.
 Aanbevolen gebruik van Kabel Belden 9842, Belden 3106A (of gelijkwaardig) voor een maximale buslengte van 1000m of van Kabel Categoria 6 (FTP of UTP) voor een maximale lengte van 50m;

Uso prescritto de cabo Belden 9842, Belden 3106A (ou equivalente) para um comprimento máximo de 1000 m, ou cabos Categoria 6 (FTP ou UTP) para um comprimento máximo de 50 m;
 Показания использование кабеля Belden 9842, Belden 3106A (или эквивалент) для максимальной длины 1000 м или кабель категории 6 (FTP или UTP) для максимальной длиной 50 м;

Zalecane użycie przewodu Belden 9842, Belden 3106A (lub podobnego) o maksymalnej długości 1000 m lub kategorii 6 (FTP lub UTP) o maksymalnej długości 50 m;
 1000 m maksimum mesafede Belden9842,Belden3106A (veya eşdeğeri) veya 50m ye kadar mesafelerdeCat6 (Utp veya Ftp) kablo kullanılması tavsiye edilir .





Adresse Modbus, Modbus Address, Indirizzo Modbus, Modbus-Adresse, Dirección Modbus, Modbus Adres, Endereco, адрес Modbus, Adres Modbus, Modbus Adresi: 5
 Vitesse, Baud Rate, Velocità, Geschwindigkeit, Velocidad, Snhlheid, Velocidade, Скорость, Prędkość Transmisji, Baud Rate: 9,6 kbps

Parité, Parity, Parità, Paritätsbit, Paridad, Pariteit, Paridade, Бит четности, Kontrola parzystosci, Parity: Aucune, None, Nessuna, Kein, Ninguno, Geen, Sem, нет, Nie, Yok

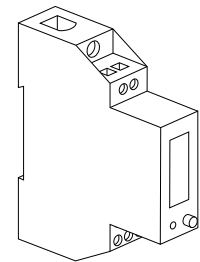
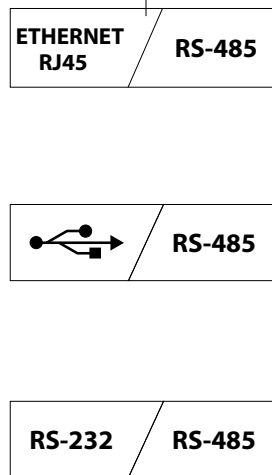

0 046 89
 4 149 47/4 149 48



  LDM_4_120_68-
 Setup_v.r.b.exe

La documentation complète est disponible sur le site Web <https://www.legrand.fr/pro/catalogue> Taper "4 120 68" dans le champ de recherche.

Complete documentation is available at <https://www.legrand.fr/pro/catalogue> Type "4 120 68" in the search field."

La documentazione completa é disponibile sul sito <https://www.legrand.fr/pro/catalogue> Inserire "4 120 68" nel campo di ricerca.

Weitere Dokumente können Sie von der Webseite. <https://www.legrand.fr/pro/catalogue> herunterladen. Geben Sie "4 120 68" in das Suchfeld ein

La documentación completa está disponible en el sitio web <https://www.legrand.fr/pro/catalogue> Escriba "4 120 68" en el campo de búsqueda.

De volledige documentatie is beschikbaar op de website <https://www.legrand.fr/pro/catalogue> Typ "4 120 68" in het opzoekveld

A documentação completa está disponível no <https://www.legrand.fr/pro/catalogue>, digitando "4 120 68" no campo de busca

Вы можете загрузить руководства пользователя и другую документацию по адресу <https://www.legrand.fr/pro/catalogue> Наберите "4 120 68" в поле поиска

Pełna dokumentacja jest dostępna na stronie <https://www.legrand.fr/pro/catalogue> Wpisać "4 120 68" w polu wyszukiwania.

Bütün dökümanlar <https://www.legrand.fr/pro/catalogue> adresinde mevcuttur. Arama kısmına "4 120 68" yazınız.

