

CES[®]
NIEDAX GROUP

SYSTEMES DE DALLES

SYSTEMES DE CHEMINS
DE CABLES FIL

SYSTEMES DE
GOULOTTES

SYSTEMES D' ECHELLES
A CABLES

SYSTEMES DE
SUPPORTAGE



**BORNES DE MISE A LA
TERRE**

GRIFFE GMT

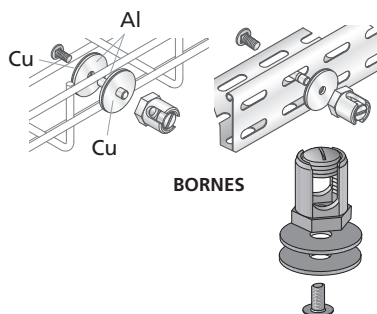
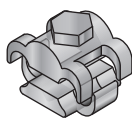

Désignation

25 Griffe GMT

20 Bornes MT 6-25
20 Bornes MT 6-35
20 Bornes MT 6-50
20 Bornes MT 6-95

Livrées avec boulonnerie. Vis TRL M6x10.

Désignation	Capacité de serrage Ø mm	A mm	B mm	S maxi mm ²	M ISO	P mm	L mm
Borne 6-25	3 à 6	6,3	12,0	25	M6	17	19
Borne 6-35	4 à 8	8,3	15,0	35	M6	18	22
Borne 6-50	7 à 10	10,3	18,0	50	M6	21	26
Borne 6-95	8 à 12	12,3	22,6	95	M6	24	30

LAITON Masse
kg/p
651311 0,050

651310 0,60
651309 0,80
651303 1,20
651300 1,60

CHEVILLES ET GOUJONS

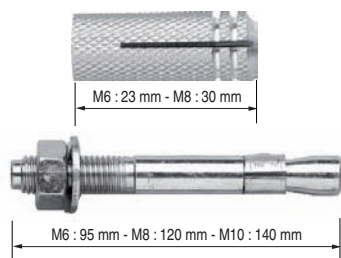

100 Cheville expansion M6
100 Cheville expansion M6
50 Goujon ancrage M 6/40/95
50 Goujon ancrage M 8/55/120
50 Goujon ancrage M10/70/140

EZ LAITON
040700 0,34
040710 0,83

040650 2,29
040660 4,46
040670 8,54

PONTETS

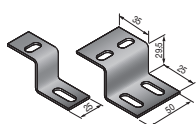

1 Pontet simple
1 Pontet double

SZ GC
016051 0,03
016052 0,05

ÉCROUS LOSANGE UP

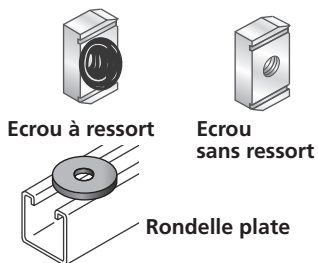

100 Écrou Losange Ressort M12 EP 10 **648013** 0,044
100 Écrou Losange Ressort M6 EP 6 **648025** 0,029
100 Écrou Losange Ressort M10 EP 8 **648027** 0,036
1 Écrou Losange Ressort M8 EP 8 648031 0,001
100 Écrou Losange M 6 648035 **651035** 0,030
100 Écrou Losange M 8 648037 **651037** 0,032
100 Écrou Losange M 10 648038 **651038** 0,045
100 Écrou Losange M 12 648039 **651039** 0,043
100 Rondelle plate 10 UP 41 651138 0,025

BOUCHONS UP

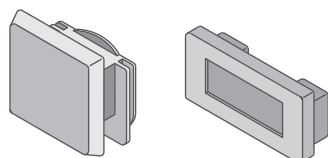

PVC
50 BOUCHON UP 41 x 41 **687228** 0,020
50 BOUCHON UP 41 x 21 **687385** 0,010

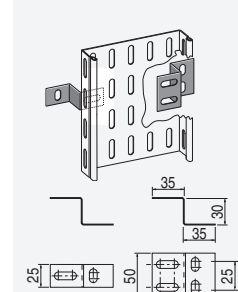
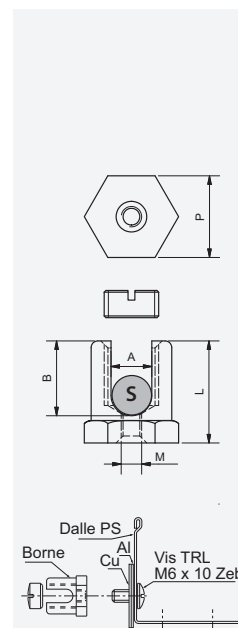

• Pour système UP 41.

• Pour rail 41 x 41
• Pour rail 41 x 21