

# Tête de lecture optique PGV100R-F213-B16-1.5M



- Robustesse mécanique : Pas d'usure, longue durée de vie, sans entretien
- Interface CANopen
- Positionnement sans contact sur bande codée en Data Matrix
- Positionnement sans contact avec étiquettes Data Matrix
- Lecture des codes de commande Data Matrix
- Lumière visible rouge
- Câble fixe
- Résistance de terminaison, commutable
- Horodatage de la capture d'image
- Possibilité de synchronisation

Tête de lecture pour système de positionnement par lumière réfléchie



## Dimensions

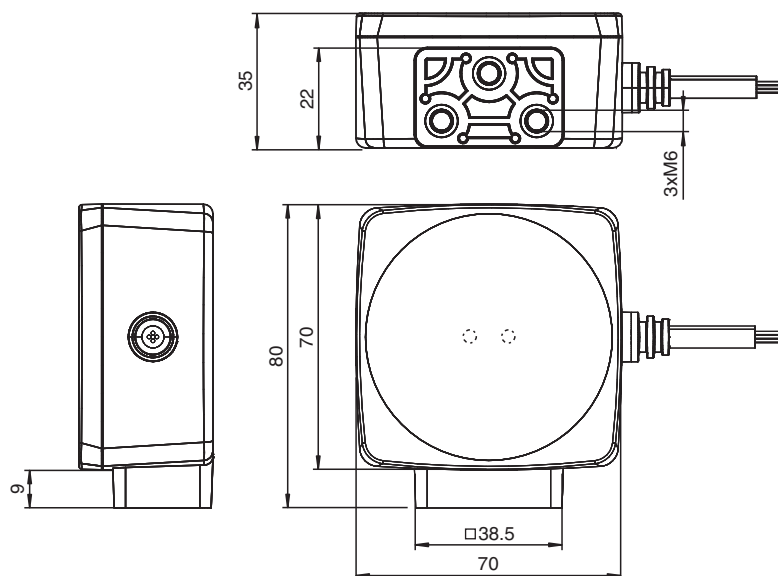

## Données techniques

### Caractéristiques générales

Vitesse de passage	v	≤ 8 m/s
longueur de mesurage		max. 10000 m
Type de lumière		LED flash intégrée (rouge)
vitesse de balayage		40 s <sup>-1</sup>
Latence		50 ms
Distance de lecture		100 mm
Gamme de profondeur de champ		± 30 mm
Champ de lecture		120 mm x 80 mm

Date de publication: 2022-10-25 Date d'édition: 2022-10-25 : 70122726-100000\_fra.pdf

Reportez-vous aux « Remarques générales sur les informations produit de Pepperl+Fuchs ».

Groupe Pepperl+Fuchs  
www.pepperl-fuchs.com

États-Unis : +1 330 486 0001  
fa-info@us.pepperl-fuchs.com

Allemagne : +49 621 776 1111  
fa-info@de.pepperl-fuchs.com

Singapour : +65 6779 9091  
fa-info@sg.pepperl-fuchs.com

**PF** PEPPERL+FUCHS

## Données techniques

Résolution		0,1 mm
Limite de la lumière ambiante		100000 Lux
Précision		± 0,2 mm
<b>Valeurs caractéristiques</b>		
Analyseur d'image		
Type		CMOS , Global Shutter
Processeur		
Fréquence de cadence		600 MHz
Vitesse de calcul		4800 MIPS
<b>Valeurs caractéristiques pour la sécurité fonctionnelle</b>		
MTTF <sub>d</sub>		144 a
MTBF		72 a
Durée de mission (T <sub>M</sub> )		20 a
Couverture du diagnostic (DC)		0 %
<b>Éléments de visualisation/réglage</b>		
Affichage LED		2 LED
<b>Caractéristiques électriques</b>		
Tension d'emploi	U <sub>B</sub>	15 ... 30 V CC , PELV
Consommation à vide	I <sub>0</sub>	max. 200 mA
Puissance absorbée	P <sub>0</sub>	3 W
<b>Interface</b>		
Type d'interface		CANopen , Résistance de terminaison commutable
Code de sortie		Code binaire
Vitesse de transfert		max. 1 MBit/s
Terminaison		Résistance de terminaison commutable
Tension d'isolation		± 16 V
<b>Sortie</b>		
Type de sortie		2 sorties de commutation, programmables , Pousser/tirer , PNP , NPN
Tension de commutation		Tension d'emploi
Courant de commutation		100 mA
<b>Conformité aux normes</b>		
Emission d'interférence		EN 61000-6-4:2007+A1:2011
Immunité		EN 61000-6-2:2005/AC:2005
Résistance aux chocs		EN 60068-2-27:2009
Tenue admissible aux vibrations		EN 60068-2-6:2008
<b>Agréments et certificats</b>		
Conformité CE		CE
Conformité UKCA		UKCA
Agrément UL		cULus Listed, General Purpose, Class 2 Power Source, Type 1 enclosure
agrément CCC		Les produits dont la tension de service est ≤36 V ne sont pas soumis à cette homologation et ne portent donc pas le marquage CCC.
<b>Conditions environnementales</b>		
Température de service		0 ... 60 °C (32 ... 140 °F) , -20 ... 60 °C (-4 ... 140 °F) (sans condensation ; éviter la formation de glace sur la vitre avant !)
Température de stockage		-40 ... 85 °C (-40 ... 185 °F)
Humidité rel. de l'air		90 % , sans condensation
<b>Caractéristiques mécaniques</b>		
Type de raccordement		Extrémité de câble ouverte
Largeur du boîtier		70 mm
Hauteur du boîtier		70 mm
Profondeur du boîtier		35 mm
Degré de protection		IP54
Matériau		
Boîtier		PC/ABS

Date de publication: 2022-10-25 Date d'édition: 2022-10-25 : 70122726-100000\_fra.pdf

Reportez-vous aux « Remarques générales sur les informations produit de Pepperl+Fuchs ».

Groupe Pepperl+Fuchs  
www.pepperl-fuchs.comÉtats-Unis : +1 330 486 0001  
fa-info@us.pepperl-fuchs.comAllemagne : +49 621 776 1111  
fa-info@de.pepperl-fuchs.comSingapour : +65 6779 9091  
fa-info@sg.pepperl-fuchs.com

**PEPPERL+FUCHS**

## Données techniques

Câble		PVC
Câble		
Diamètre d'enveloppe		5,8 mm
Dispositif de soulagement de câble		60 N
Longueur	L	1,4 m
Masse		env. 200 g
<b>Réglage d'usine</b>		
Résolution X (protocole)		0,1 mm
Résolution Y (protocole)		0,1 mm
Résolution angulaire		0,1 °
vitesse de transmission des données		500 kBit/s
Résistance de terminaison		Activé
Adresse de la tête de lecture		8
Entrée/sortie de fonction 2		Synchronisation sortie , Pousser/tirer
Entrée/sortie de fonction 3		non connecté

## Connexion

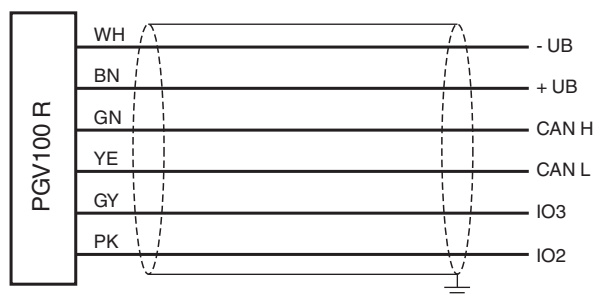

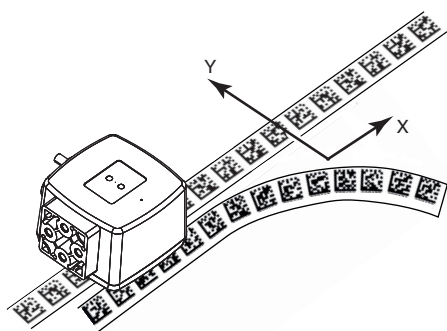

## Principe de fonctionnement



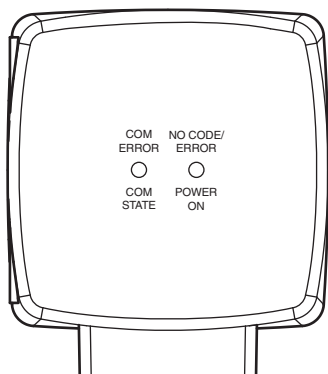



## Principe de fonctionnement



## Éléments du système adaptés

	<b>PGV*-CA25-*</b>	Bande codée matrice de données
	<b>PGV85-CT4</b>	Étiquette Data Matrix pour système PGV
	<b>PGV*-CC25-*</b>	Bande de codage de commande pour système PGV

## Accessoires

	<b>PCV-MB1</b>	Angle de fixation pour la tête de lecture PCV*
	<b>PCV-AG100</b>	Guide d'alignement pour la tête de lecture PCV100-*
	<b>PGV25M-CD100-CLEAR</b>	Film protecteur pour bande de code pour PGV
	<b>PGV25M-CD160-CLEAR</b>	Film protecteur pour bande de code pour PGV