

Wireless / Batteryless limit switch
Interrupteur de position sans fil / sans pile
Draht- und Batterielosen Endschalter
Interruptor de posición inalámbrico y sin batería



XCMW...



ZBRRD

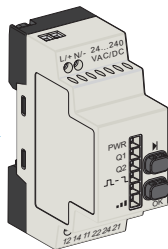

ZBRRC /
XZBWR2STT24

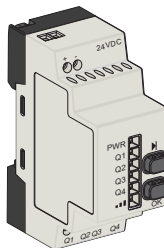

ZBRN1

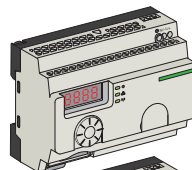

ZBRN2

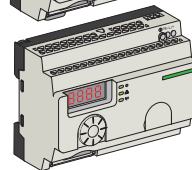

Compatible receiver / Récepteur compatible kompatiblen Empfänger / Receptor compatible	Max. number of transmitters / Nbre max. d'émetteurs Max. Anzahl von Sendern / número máximo de transmisores	Output / Sortie Ausgabe / salida
ZBRRD	32 XCMW	2 x relays
ZBRRC	32 XCMW	4 x PNP
XZBWR2STT24	2 XCMW	2 x PNP (Q1 & Q2)
ZBRN1	60 XCMW	Ethernet modbus TCP
ZBRN2		Modbus serial line

⚠️ DANGER / DANGER / GEFAHR / PELIGRO

HAZARD OF ELECTRIC SHOCK, EXPLOSION OR ARC FLASH

- Disconnect all power before servicing equipment.
- Use only the specified voltage when operating this equipment and any associated products.

Failure to follow these instructions will result in death or serious injury.

RISQUE D'ELECTROCUTION, D'EXPLOSION OU D'ARC ELECTRIQUE

- Coupez toute alimentation avant de travailler sur cet équipement.
- N'utilisez que les tensions indiquées pour faire fonctionner cet équipement et les produits associés.

Le non-respect de ces instructions provoquera la mort ou des blessures graves.

STROMSCHLAG-, EXPLOSIONS- ODER LICHTBOGENGEFAHR

- Vor dem Arbeiten an dem Gerät densen Stromversorgung abschalten.
- Verwenden Sie für den Betrieb des Geräts sowie aller zugehörigen Produkte ausschließlich die angegebene Spannung.

gen führt zu Tod oder schwerer Körperverletzung.

RIESGO DE ELECTROCUÓN, EXPLOSION O ARCO ELÉCTRICO

- Desconecte toda alimentación antes de realizar el servicio.
- Aplique sólo la tensión especificada cuando utilice este equipo y los productos asociados.

Si no se siguen estas instrucciones provocará lesiones graves o incluso la muerte.

⚠️ WARNING / AVERTISSEMENT / WARNUNG / ADVERTENCIA

UNINTENDED EQUIPMENT OPERATION

- Do not use this equipment in safety critical machine functions.
- Use appropriate safety interlocks where personnel and/or equipment hazards exist.
- Do not disassemble, repair, or modify this equipment.
- Install and operate the receiver in an appropriately rated enclosure for its intended environment.
- Install properly rated fuses as indicated on page 4 of this document.
- Check that the control is not activated if the product falls during transit.

Failure to follow these instructions can result in death, serious injury, or equipment damage.

FUNCTIONNEMENT IMPREVU DE L'EQUIPEMENT

- N'utilisez pas cet équipement pour des fonctions sensibles sur le plan de la sécurité.
- Lorsque des risques de blessures corporelles ou de dommages matériels existent, utilisez des verrous de sécurité appropriés.
- Ne désassemblez pas, ne réparez pas et ne modifiez pas cet équipement.
- Installez et utilisez le récepteur dans un boîtier ayant les caractéristiques nominales adaptées.
- Installez les fusibles calibrés comme indiqué en page 4 du présent document.
- Vérifiez que la chute du produit en cas de transport n'active pas la commande.

Le non-respect de ces instructions peut provoquer la mort, des blessures graves ou des dommages matériels.

UNBEABSICHTIGTER BETRIEB VON GERÄTEN

- Setzen Sie das Gerät nicht für sicherheitskritische Maschinenfunktionen ein.
- Verwenden Sie geeignete Sicherheits Sperren, wenn eine Gefahr für Personal und/oder Geräte gegeben ist.
- Das Produkt darf weder zerlegt noch repariert oder verändert werden.
- Installieren und betreiben Sie der Empfänger in einem Gehäuse mit geeigneter Spannung für die Zielumgebung.
- Installieren Sie richtig bemessene Sicherungen wie auf Seite 4 dieses Dokuments empfohlen.
- Sicherstellen, dass die Steuerung bei einem Sturz des Produkts während des Transports nicht aktiviert wird.

Die Nichtbeachtung dieser Anweisungen kann zu Tod, schwerer Körperverletzung oder Materialschäden führen.

FUNCIONAMIENTO INESPERADO DEL EQUIPO

- No utilice este equipo en funciones de maquinaria críticas para la seguridad.
- En caso de que exista riesgo para el personal o los equipos, utilice los dispositivos de bloqueo de seguridad adecuados.
- No desmonte, repare ni modifique este equipo.
- Instale y utilice el receptor en una caja con capacidad adecuada para su entorno.
- Instalar los fusibles calibrados como se indica en la página 4 de este documento.
- Asegúrese de que el control no esté activado si el producto cae durante el transporte.

Si no se siguen estas instrucciones pueden producirse lesiones personales graves o mortales o daños en el equipo.

en Electrical equipment should be installed, operated, serviced, and maintained only by qualified personnel. No responsibility is assumed by Schneider Electric for any consequences arising out of the use of this material.

fr Les équipements électriques doivent être installés, exploités et entretenus par un personnel qualifié. Schneider Electric décline toute responsabilité quant aux conséquences de ce matériel.

de Elektrische Geräte dürfen nur von Fachpersonal installiert, betrieben, gewartet und instand gesetzt werden. Schneider Electric haftet nicht für Schäden, die aufgrund der Verwendung dieses Materials entstehen.

es Sólo el personal de servicio cualificado podrá instalar, utilizar, reparar y mantener el equipo eléctrico. Schneider Electric no asume las responsabilidades que pudieran surgir como consecuencia de la utilización de este material.

© 2018 Schneider Electric. "All Rights Reserved."

A Mounting tips / Conseils de montage / Tipps zur Montage / Consejos para el montaje

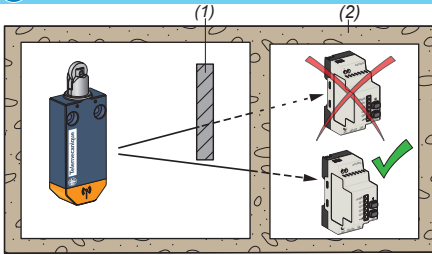

- (1) Metal structure / Structure métallique / Metallkonstruktion / Estructura metálica
- (2) Wall / Mur / Wand / Pared

**Signal attenuation according to the material /
Affaiblissement du signal en fonction du matériau /
Signalämpfung in Abhängigkeit vom
Material / Atenuación de la señal según el material**

Glass window	Fenêtre verre	Glasfenster	Ventana de cristal	10..20% (3)
Plaster wall	Mur de plâtre	Gipswand	Pared de yeso	30..45% (3)
Brick wall	Mur de brique	Ziegelwand	Pared de ladrillos	60% (3)
Concrete wall	Mur béton	Betonwand	Pared de hormigón	70..80% (3)
Metal structure	Structure métallique	Metallkonstruktion	Estructura metálica	50..100% (3)

(3): Values for indication purposes only. Actual values depend on the thickness and nature of the material.
Valeurs indicatives dépendant de l'épaisseur et de la nature du matériau.
Die angegebenen Werte sollen lediglich als Anhaltspunkt dienen. Die tatsächlichen Werte sind von der Stärke und Beschaffenheit des Materials abhängig.
Valores proporcionados con fines indicativos. Los valores reales dependen del grosor y la naturaleza del material.

Unobstructed / Champ libre / Nicht behindert / Sin obstrucción

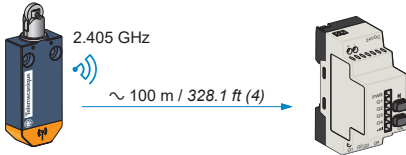

(4): Typical values that may be modified by the application environment.
Valeurs typiques pouvant être modifiées par l'environnement de l'application.
Typische Werte, die von der Anwendungsumgebung geändert werden können.
Valores típicos que pueden variar según el entorno de la aplicación.

Metal cabinet / Boîtier métallique / Metallschrank / Armario metálico

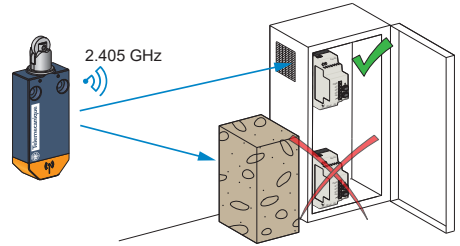

**Mounting Tips for Antenna / Conseils de montage de l'antenne
Montagetipps für die Antenne / Consejos de montaje para la antena**

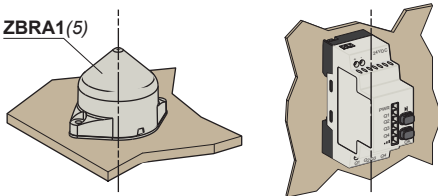

**Optimized installation / Installation optimale / Optimierte Installation /
Instalación optimizada :**

The antenna and the receiver are installed following their vertical axis.
L'antenne et le récepteur sont montés suivant leur axe vertical.
Antenne und Empfänger werden entsprechend ihrer vertikalen Achse installiert.
La antena y el receptor se instalan siguiendo su eje vertical.

- (5): ZBRA1 is incompatible with XZBWR2STT24.
- ZBRA1 est incompatible avec XZBWR2STT24.
- ZBRA1 ist mit XZBWR2STT24 unvereinbar.
- ZBRA1 es incompatible con XZBWR2STT24.

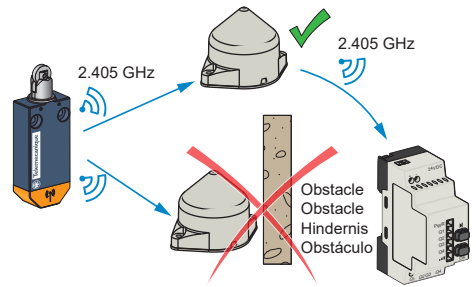

The relay antenna is used to bypass an obstacle and / or increase the range.
L'antenne relais est utilisée pour contourner un obstacle et / ou augmenter la portée.
Die Relaisantenne wird verwendet, um ein Hindernis zu umgehen und / oder die Reichweite zu erhöhen.
La antena del relevador se usa para evitar un obstáculo y / o aumentar el alcance.

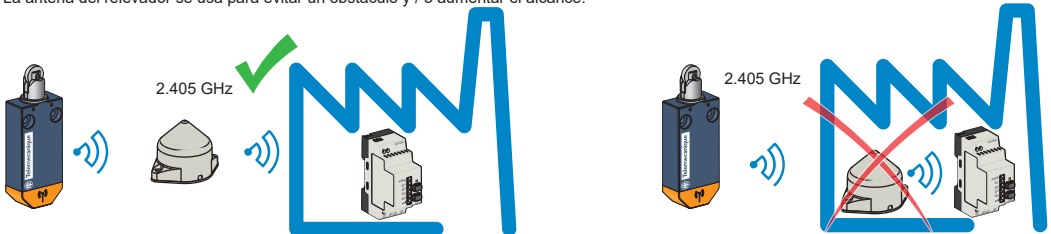

NOTE / NOTE / HINWEIS / NOTA :

Before disassembly for storage, perform a full reset of the receiver memory. / Avant démontage pour remise en stock faire un reset total de la mémoire récepteur. / Führen Sie vor der Demontage zu Lagerungszwecken einen kompletten Reset des Empfängerspeichers durch. / Antes de desmontar para guardar, resetee la memoria del receptor completamente.

B Characteristics / Carácterísticas / Technische Daten / Características

Certifications / Certifications / Zertifizierungen / Certificaciones	CE, IC, FCC
Zigbee Frequency and Protocol / Fréquence et protocole Zigbee Zigbee Frequenz und Protokoll / Frecuencia y protocolo Zigbee	2.405 GHz (channel 11 IEEE 802.15.4)
Operating frequency band / Bande de fréquences occupée Betriebsfrequenzband / Banda de frecuencia de operación	2.400 to 2.483,5 MHz (sub-band (i) from appendix 1 of ERC / REC 70-03)
Maximum RF power transmitted / Puissance RF maximale transmise Maximale übertragene RF-Leistung / Potencia de RF máxima transmitida	< 10 mW
Free field radio Range / Portée radio en champ libre Freifeldradiobereich / Alcance de la radio en campo abierto	100 m
Typical radio range in industrial environment Portée radio typique en milieu industriel Typische Reichweite im industriellen Umfeld Alcance de radio típico en entorno industrial	25 m
Operating temperature / Température de fonctionnement Betriebstemperatur / Temperatura de funcionamiento	-25...+55 °C / -13...131 °F
Storage temperature / Température de stockage Lagertemperatur / Temperatura de almacenamiento	-40...+70 °C / -40...158 °F
Degree of protection Degré de protection Schutzart Grado de protección	Limit switch / Interrupteur de position Endschalter / Interruptor de posición Receiver / Récepteur Empfänger / Receptor
Shock resistance / Résistances aux chocs mécaniques Stoßfestigkeit / Resistencia a choque	IP65 in accordance with IEC 60529 / IP65 conformément à la CEI 60529 IP65 gemäß IEC 60529 / IP65 de acuerdo con IEC 60529 IP20 in accordance with IEC 60529 / IP20 conformément à la CEI 60529 IP20 gemäß IEC 60529 / IP20 de acuerdo con IEC 60529
Power supply (receiver) / Alimentation (récepteur) Stromversorgung (empfänger) / Fuente de alimentación (receptor)	24 Vdc - 100 mA max.
Operating frequency / Fréquence de fonctionnement Arbeitsfrequenz / frecuencia de operación	3600 op/h Max.

**C Mounting instructions / Instructions de montage mécanique
Montageanweisungen / Instrucciones de montaje**

Dimensions / Dimensions / Abmessungen / Dimensiones

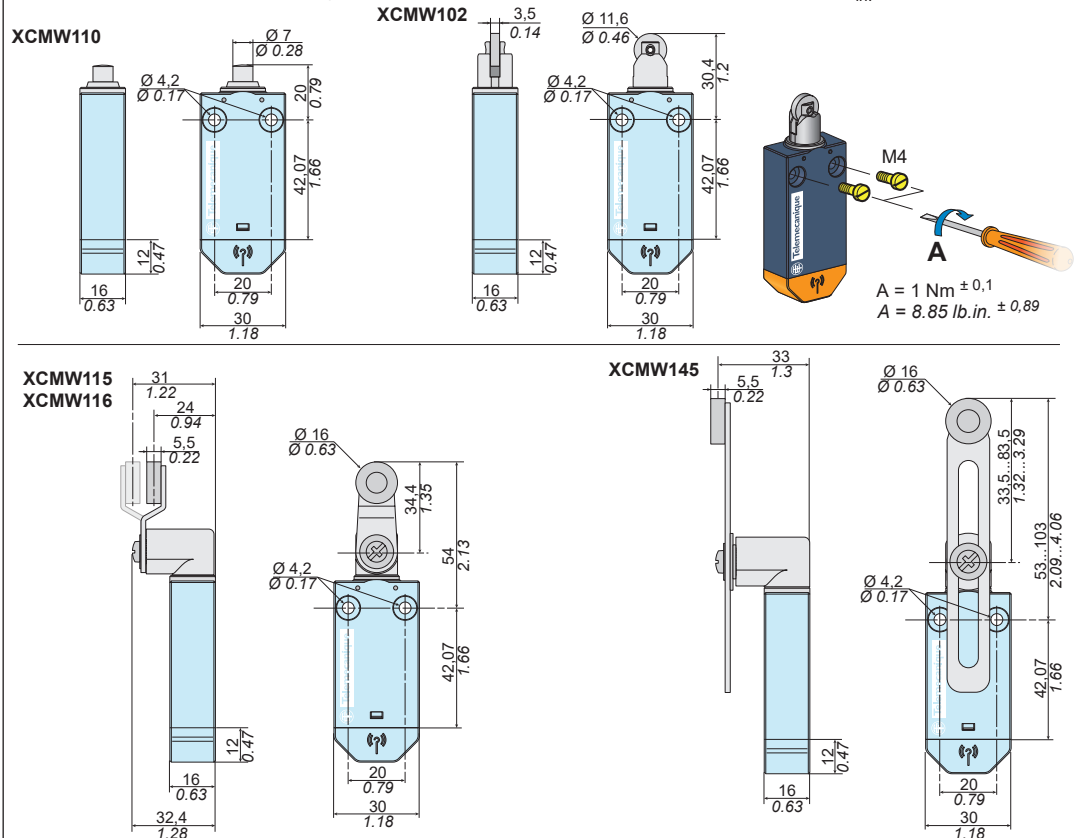

D Electrical instructions / Instructions électriques
Elektrische Anweisungen / Instrucciones eléctricas

⚠ ⚠ DANGER / DANGER / GEFAHR / PELIGRO

HAZARD OF ELECTRIC SHOCK, EXPLOSION OR ARC FLASH

- Disconnect all power before servicing equipment.
- Use only the specified voltage when operating this equipment and any associated products.

Failure to follow these instructions will result in death or serious injury.

STROMSCHLAG-, EXPLOSIONS- ODER LICHTBOGENGEFAHR

- Vor dem Arbeiten an dem Gerät dessen Stromversorgung abschalten.
- Verwenden Sie für den Betrieb des Geräts sowie aller zugehörigen Produkte ausschließlich die angegebene Spannung.

Die Nichtbeachtung dieser Anweisungen führt zu Tod oder schwerer Körperverletzung.

RISQUE D'ELECTROCUTION, D'EXPLOSION OU D'ARC ELECTRIQUE

- Coupez toute alimentation avant de travailler sur cet équipement.
- N'utilisez que les tensions indiquées pour faire fonctionner cet équipement et les produits associés.

Le non-respect de ces instructions provoquera la mort ou des blessures graves.

RIESGO DE ELECTROCUCIÓN, EXPLOSIÓN O ARCO ELÉCTRICO

- Desconecte toda alimentación antes de realizar el servicio.
- Aplique sólo la tensión especificada cuando utilice este equipo y los productos asociados.

Si no se siguen estas instrucciones provocará lesiones graves o incluso la muerte.

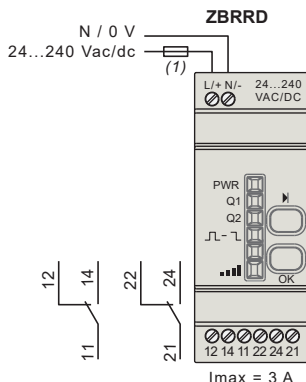

- (1) : 400 mA Fast blow fuse - Telemecanique ref. XUZE04
400 mA Fusible à fusion rapide - Telemecanique ref. XUZE04
400 mA Flinke Sicherung - Telemecanique ref. XUZE04
400 mA Fusible de acción rápida - Telemecanique ref. XUZE04

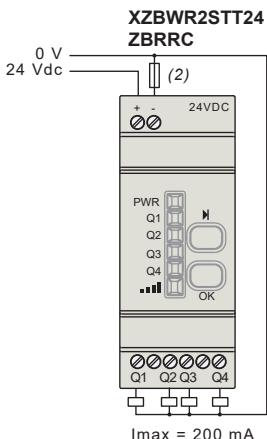

- (2): 1 A fuse from supplier Bussmann® reference GMA-1A, 250 V fast-blow.
Fusible 1A de Bussmann® référence GMA - 1A, 250 V à fusion rapide.
1 A-Sicherung von Anbieter Bussmann® Referenz GMA-1A, 250 V flink.
Fusible de 1 A del fabricante Bussmann® con referencia GMA-1A, 250 V de acción rápida.

mm in.	6 0.24				
mm ²		0,14...0,75	0,14...2,5	0,14...4	0,14...1,5
AWG		26...18	26...14	26...12	26...16

		Nm	0,6
Ø 3,5 mm / 0.14 in.		lb-in	5.3

E Pairing or Unpairing / Appairage ou Désappairage / Paarung oder Aufhebung des Pairing / Emparejamiento o Desemparejamiento

LEDs Status / Etat des DELs / Status der LEDs / Estado de los indicadores LED	
	Green ON / Allumée verte / Grün EIN / Verde encendido
	Yellow ON / Allumée jaune / Gelb EIN / Amarillo encendido
	Flashing / Clignotant / Blinken / Intermitencia
	Sequential / Chenillard / Sequenziell / Secuencial

ZBRRD

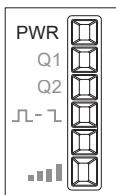

ZBRRC / XZBWR2STT24

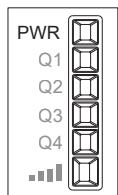

1

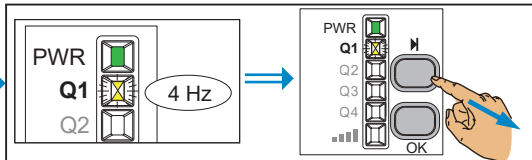
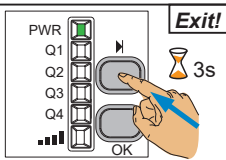

Q1

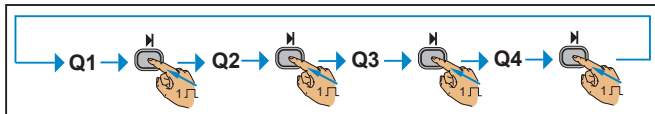

2

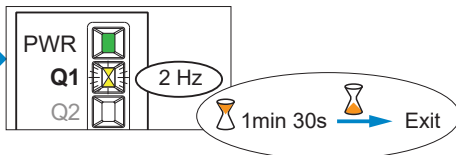
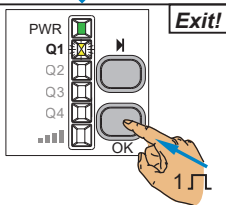

3

a (1) Pairing / Appairage / Paarung / Emparejamiento
 Click! 3s **Exit!**

b (2) Unpairing / Désappairage / Aufhebung des Pairing / Desemparejamiento
 Click! 6s **Exit!**

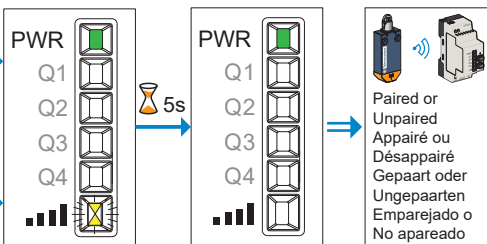

- (1): All Outputs are inactive for 4 seconds after end of pairing procedure
 Toutes les sorties sont inactives pendant quatre secondes après la fin de la procédure d'appairage
 Alle Ausgänge sind nach dem Ende der Paarungsvorgang für 4 Sekunden inaktiv
 Todas las salidas están inactivas durante 4 segundos después del final del procedimiento de emparejamiento.
- (2): This function is impossible with the reference XZBWR2STT24
 Cette fonction est impossible avec la référence XZBWR2STT24
 Diese Funktion ist mit der Referenz XZBWR2STT24 unmöglich
 Esta función no es posible con la referencia XZBWR2STT24

4

Make a test by actuating the limit switch / Faites un test en actionnant l'interrupteur de position
 Machen Sie einen Test durch Betätigen der Endschalter / Haga una prueba accionando el interruptor de límite

Exit / Pour quitter / Ende / Salir

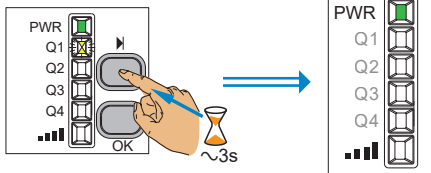

**Incompatibility detected
Incompatibilité détectée
Inkompatibilität festgestellt
Incompatibilidad detectada**

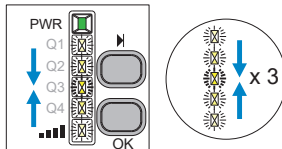

Same output for different types of emitter (XB, XC)
Même sortie pour différents types d'émetteur (XB, XC)
Elbe Ausgabe für verschiedene Sender (XB, XC)
Misma salida para diferentes tipos de emisor (XB, XC)

**Electronic Lock/Unlock / Verrouillage/Déverrouillage Electronique
Elektronische Sperre/Freigabe / Bloqueo/Desbloqueo electrónico**

This procedure shows how to electronically lock/unlock the receiver.
Cette procédure illustre le verrouillage et le déverrouillage électroniques du récepteur.
Hier wird dargestellt, wie der Empfänger elektronisch gesperrt/freigegeben werden kann.
Este procedimiento muestra como bloquear y desbloquear el receptor electrónicamente.

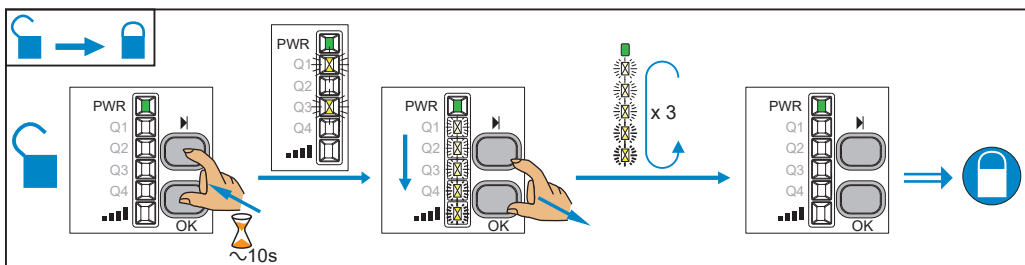

Locked / Verrouillé / Verschlossen / Bloqueado

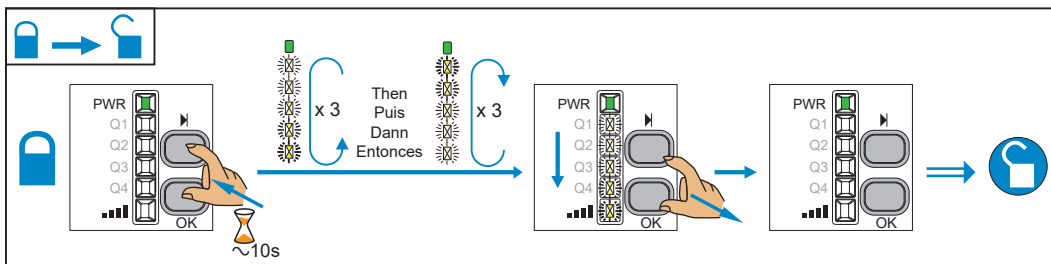
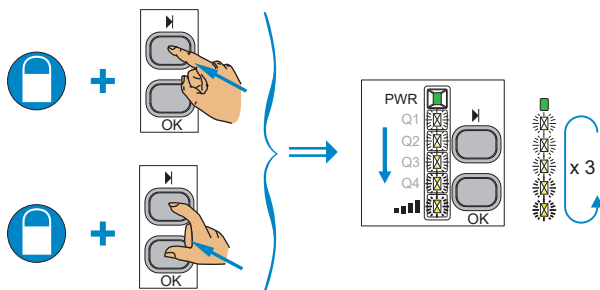

Unlocked / Déverrouillé / Entriegelt / Desbloqueado

Total Reset: After a Total Reset the receiver is on factory setting.

Réinitialisation générale : Après une réinitialisation générale, le récepteur retrouve ses réglages d'usine.

Vollständiger Reset: Nach einem vollständigen Reset hat der Empfänger wieder die werkseitige Standardeinstellung.

Reseteo completamente: tras realizar un reseteo completo, el receptor vuelve a su configuración de fábrica.

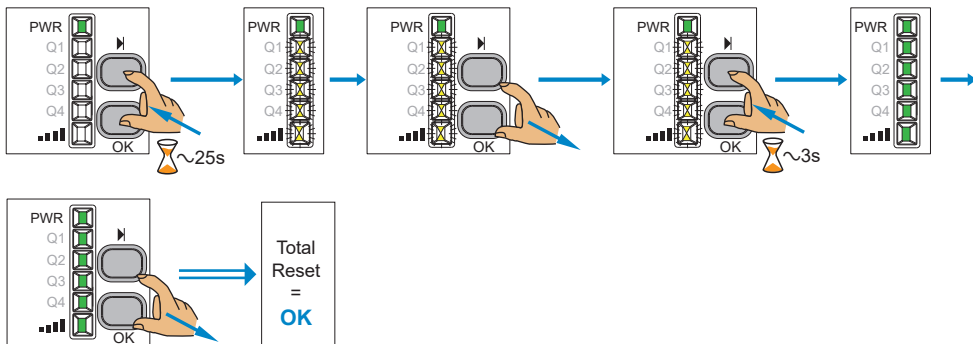

Front face presentation with reception level indicator

Présentation de la face avant avec indicateur du niveau de réception

Vorderseite Präsentation mit Empfangspegelindikator

Presentación de cara frontal con indicador de nivel de recepción

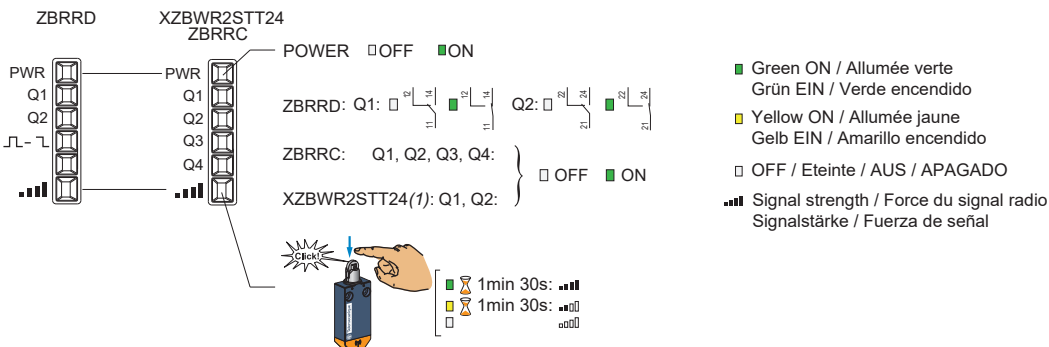



Sensors

Déclaration UE de Conformité simplifiée
Simplified EU Declaration of Conformity

Nous, SCHNEIDER ELECTRIC INDUSTRIES SAS déclarons, sous notre seule responsabilité, que les équipements radioélectriques :

We, SCHNEIDER ELECTRIC INDUSTRIES SAS declare, under our sole responsibility, that the radio equipments :

Marque / Trademark : **Telemecanique**

Modèles / Models : **XCMW...**

sont conformes aux exigences essentielles des Directives Européennes suivantes :
comply with Essential Requirements of following European Directives :

Directive Equipements Radioélectriques :
2014/53/UE

Radio Equipment Directive :
2014/53/EU

Règlementations relatives à l'exposition aux champs électromagnétiques :
1999/519/CE
2013/35/UE

Regulations relative to the exposure to electromagnetic fields :
1999/519/EC
2013/35/EU

Le texte complet de la Déclaration UE de Conformité est disponible à l'adresse internet suivante :
The full text of the EU Declaration of Conformity is available at the following internet address :
<http://qr.tesensors.com/XCMW>

NOTE TO USERS IN THE UNITED STATES

This device complies with Part 15 of the FCC Rules. Operation is subject to the following two conditions:

1. This device may not cause harmful interference, and
2. This device must accept any interference received, including interference that may cause undesired operation.

This equipment has been tested and found to comply with the limits for a Class B digital device, pursuant to Part 15 of the FCC Rules. These limits are designed to provide reasonable protection against harmful interference in a residential installation. This equipment generates uses and can radiate radio frequency energy and, if not installed and used in accordance with the instructions, may cause harmful interference to radio communications. However, there is no guarantee that interference will not occur in a particular installation.

If this equipment does cause harmful interference to radio or television reception, which can be determined by turning the equipment off and on, the user is encouraged to try to correct the interference by one of the following measures:

- Reorient or relocate the receiving antenna.
- Increase the separation between the equipment and receiver.
- Connect the equipment into an outlet on a circuit different from that to which the receiver is connected.
- Consult the dealer or an experienced radio/TV technician for help.

This equipment complies with FCC's radiation exposure limits set forth for an uncontrolled environment under the following conditions:

1. This equipment should be installed and operated such that a minimum separation distance of 20 cm (7.87 in.) is maintained between the radiator (antenna) and user's/nearby person's body at all times.
2. This transmitter must not be co-located or operating in conjunction with any other antenna or transmitter.

NO UNAUTHORIZED MODIFICATIONS

CAUTION: This equipment may not be modified, altered, or changed in any way without signed written permission from SCHNEIDER ELECTRIC. Changes or modification not expressly approved by the party responsible for compliance could void the user's authority to operate the equipment and will void the SCHNEIDER ELECTRIC warranty.

NOTE TO USERS IN THE CANADA / NOTE A L'ATTENTION DES UTILISATEURS AU CANADA

This device complies with Industry Canada's licence-exempt RSSs. Operation is subject to the following two conditions:

1. This device may not cause harmful interference, and
2. This device must accept any interference received, including interference that may cause undesired operation of the device.

Le présent appareil est conforme aux CNR d'Industrie Canada applicables aux appareils radio exempts de licence. L'exploitation est autorisée aux deux conditions suivantes :

1. L'appareil ne doit pas produire de brouillage, et
2. L'utilisateur de l'appareil doit être prêt à accepter tout brouillage radioélectrique subi, même si le brouillage est susceptible d'en compromettre le fonctionnement.

	XCMW●●●
FCC ID	Y7HXCMW
IC	7002C-XCMW