

SHA4XTEMDIS SHE5XTEMDIS Instruction Manual



ENGLISH



Write here the location



SHA4XTEMDIS



SHE5XTEMDIS

Read carefully the instruction manual. If the instrument is used in a manner not specified by the producer, the protection provided by the instrument may be impaired. **Maintenance:** make sure that the connections are correctly carried out in order to avoid any malfunctioning or damage to the instrument. To keep the instrument clean, use a slightly damp cloth; do not use any abrasives or solvents. We recommend to disconnect the instrument before cleaning it.

INPUT SPECIFICATIONS

Sensor 1 integrated temperature sensor. **Range** -10 to +50°C (32 to 122°F). **Accuracy** ± 1°C. **Auxiliary sensor (not included).** Temperature range -10 to +50°C (32 to 122°F). Cable length 4 m. The cable consists of 4 wires: Brown is connected to “+” on the temperature controller; White is connected to “d” on the temperature controller; Yellow is connected to “C” on the temperature controller; Green is connected to “T” on the temperature controller. See wiring diagram. The floor sensor is an active 4-wire sensor and must be ordered separately: the part number is BSO-TEMDIG.

SUPPLY SPECIFICATIONS

Power supply Supplied by bus.

DUPLINE® SPECIFICATIONS

Voltage 8.2 V. **Maximum Dupline® voltage** 10 V. **Minimum Dupline® voltage** 5.5 V. **Maximum Dupline® current** 13 mA.

MODE OF OPERATIONS

Symbol description

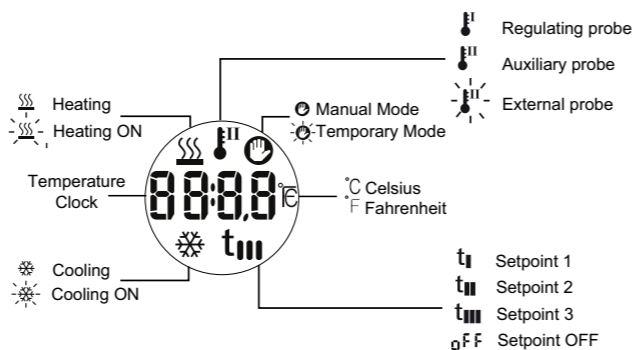

Starting up When the temperature display is connected to the Dupline® bus, the display digits will start flashing. The display will continue to flash until a complete status has been received from the Sx2WEB24. This will take approximately 1 min. When the Temdis has received a complete status, the display will stop flashing and will show the following data in the main page: the regulating probe (it can be either the room temperature or the floor temperature, called also Auxiliary) and the working mode (heating or cooling).

Function description

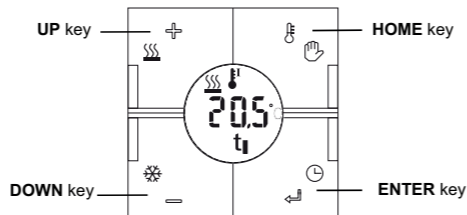

Auxiliary probe visualization (1)

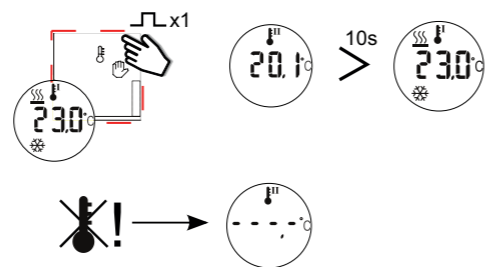

External probe visualization (1)

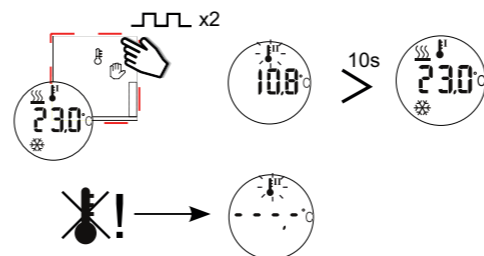

Heating setpoints visualization(1) Press the UP key once to see the regulating heating setpoint. Press it again within 10 seconds to see the other selectable heating setpoints (T1, T2, T3, OFF). If no keys are pressed, after 10 seconds the display will show the main page again.

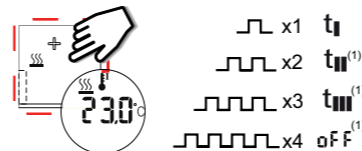

Select a different heating setpoint Once the required setpoint is selected, press the ENTER key to activate it; after this change, the display will show the main page again: press the UP key once to see the regulating heating setpoint.

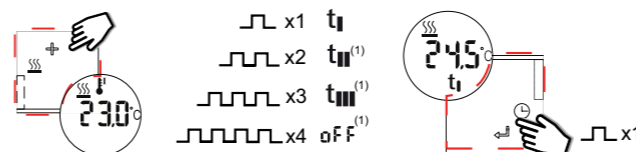

Cooling setpoints visualization(1) Press the DOWN key once to see the regulating cooling setpoint. Press it again within 10 seconds to see the other selectable cooling setpoints (T1, T2, T3, OFF). If no keys are pressed, after 10 seconds the display will show the main page again.

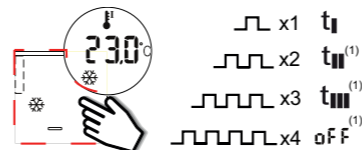

Select a different cooling setpoint Once the required setpoint is selected, press the ENTER key to activate it; after this change the display will show the main page again, press the DOWN key once to see the regulating cooling setpoint.

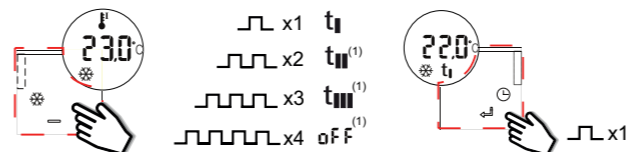

Hand mode(1) Press the HOME key for 3 seconds to activate the hand mode: the hand symbol will be shown. Press the UP or DOWN key briefly to see the current hand heating or cooling setpoint. The other selectable setpoints are not displayed.

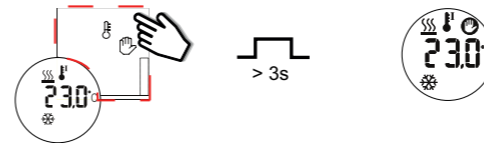

When the main page is shown, keep the HOME key pressed for 3 seconds to exit from the hand mode.

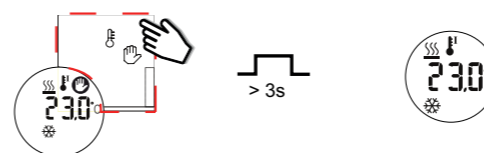

Changing the value of a heating / cooling setpoint Press the UP or DOWN key briefly to see the current heating or cooling setpoint, whether manually or automatically. Press again the UP or DOWN button within 10 seconds to show the other setpoint. The relevant symbols appear below the temperature value. When the setpoint is shown, keep the ENTER key pressed for 3 seconds to change its value. Push shortly the UP or DOWN key to increase or decrease the temperature. By keeping it pressed, you'll have double speed. Press the ENTER key to confirm and save the new value.

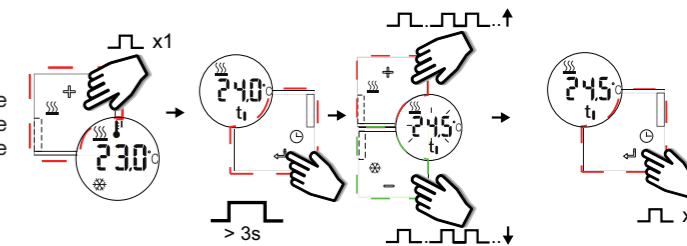

Entering the temporary mode(1)

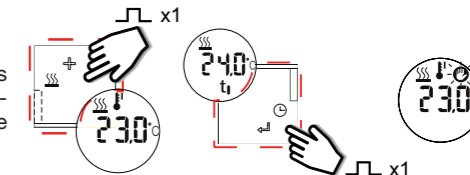

Exiting from the temporary mode When the main page is shown, press and hold the UP or DOWN key for 3 seconds to exit from the Temporary Mode and return to the normal operation mode.

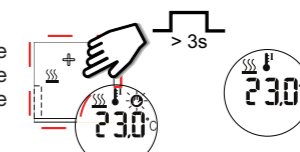

Automatic exit from the temporary mode(1)

This setpoint remains active until the expiry time at midnight.

Time clock visualization

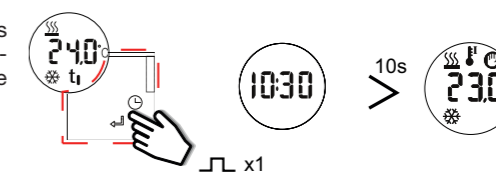

Deadbands (1) If deadbands are used, TEMDIS shows the setpoints with no deadbands, but regulates the temperature according to the desired result: (setpoint-deadband) for heating, (setpoint +deadband) for cooling.

(1) If programmed by software

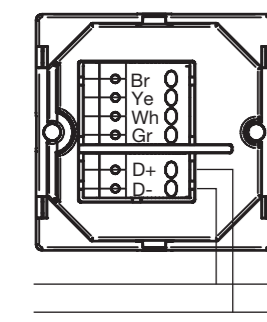
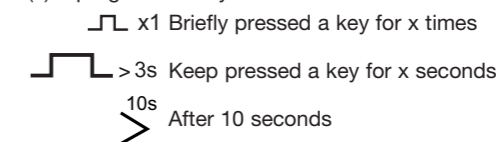

SHA4XTEMDIS

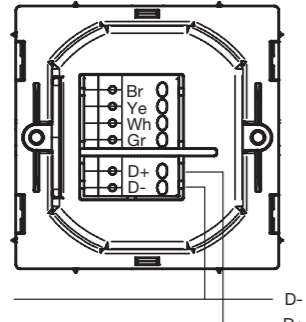

SHE5XTEMDIS

TERMINALS
D+ Signal
D- GND

SHA4XTEMDIS SHE5XTEMDIS Manuel de l'utilisateur



FRANÇAIS



Lire attentivement le manuel de l'utilisateur. Si l'appareil est utilisé dans des conditions différentes de celles spécifiées par le fabricant, le niveau de protection prévu par l'instrument peut être compromis. **Entretien:** s'assurer que les connexions sont réalisées correctement dans le but d'éviter toutes fautes ou endommagements de l'appareil. Pour nettoyer l'instrument, utiliser un chiffon humide; ne pas utiliser d'abrasifs ou de solvants. Il faut déconnecter le dispositif avant de procéder au nettoyage.

CARACTÉRISTIQUES D'ENTRÉE

Capteur 1 capteur de température intégré. **Gamme** -10 à +50°C. **Précision** ± 1°C. **Capteur de sol (non inclus)** Gamme de température -10 à +50°C. Longueur de câble 4 m. Le câble comporte 4 fils: Marron Connexion au "+" du contrôleur de température; Blanc Connexion à "d" du contrôleur de température; Jaune Connexion à "c" du contrôleur de température; Vert Connexion au "L" du contrôleur de température. Voir schéma de câblage. Le capteur de sol de type actif 4-fils doit être commandé séparément sous la référence commerciale BSO-TEMDIG.

CARACTÉRISTIQUES D'ALIMENTATION

Alimentation Par bus.

CARACTÉRISTIQUES DUPLINE®

Tension 8,2 V. **Tension Dupline®** maxi 10 V. **Tension Dupline®** min 5,5 V. **Courant Dupline®** maxi 13 mA.

MODE DE FONCTIONNEMENT

Description des symboles

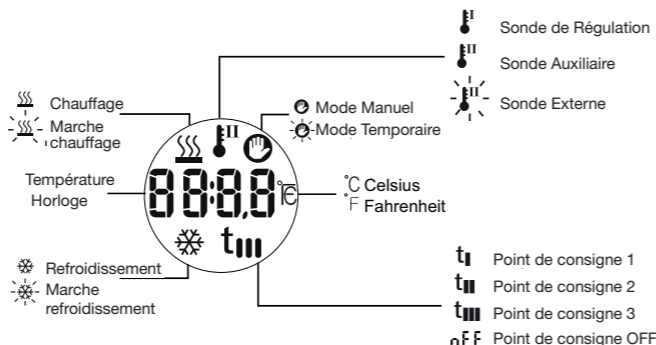

Mise en service Les chiffres de l'afficheur de température clignotent lorsque ce dernier est connecté au bus Dupline®. Les chiffres continuent de clignoter pendant une minute environ jusqu'à réception de l'état Terminé transmis par Sx2WEB24. Dès que Temdis reçoit l'état Terminé, les chiffres cessent de clignoter et les données suivantes s'affichent à la page principale : Sonde de Régulation (température ambiante) ou température de sol, aussi désignée sonde Auxiliaire) et Mode de Fonctionnement (Chauffage ou Refroidissement).

Description de la fonction

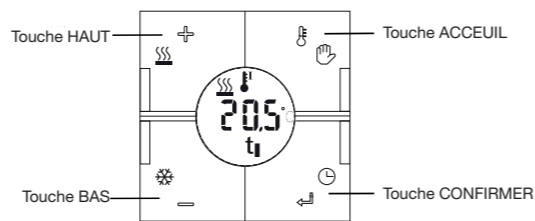

Visualisation de la sonde auxiliaire (1)

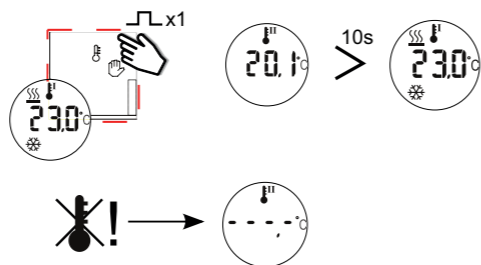

Visualisation de la sonde externe (1)

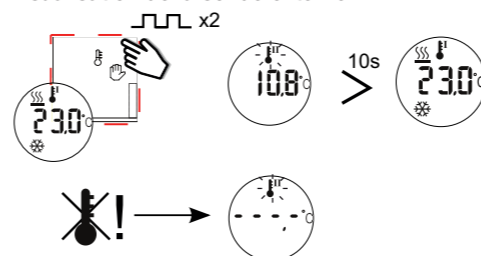

Visualisation des points de consigne chauffage (1) Appuyer une fois sur la touche UP pour afficher le point de consigne de régulation chauffage. Appuyer de nouveau dans les 10 secondes pour afficher d'autres points de consigne de chauffage (T1, T2, T3, OFF) possibles. Si l'on ne sollicite aucune autre touche, la page principale s'affiche à nouveau dans les 10 secondes.



Sélection d'un point de consigne chauffage différent Après sélection du point de consigne voulu, appuyer sur la touche ENTER pour l'activer. Après activation, la page principale s'affiche de nouveau ; appuyer une fois sur la touche UP pour afficher le point de consigne de régulation chauffage.

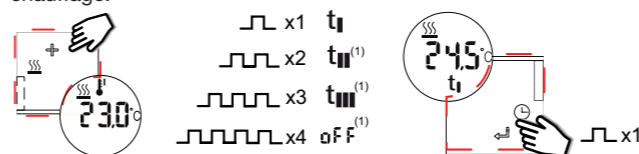

Visualisation des points de consigne refroidissement (1) Appuyer une fois sur la touche DOWN pour afficher le point de consigne de régulation refroidissement. Appuyer de nouveau dans les 10 secondes pour afficher d'autres points de consigne de refroidissement (T1, T2, T3, OFF) possibles. Si l'on ne sollicite aucune autre touche, la page principale s'affiche à nouveau dans les 10 secondes.

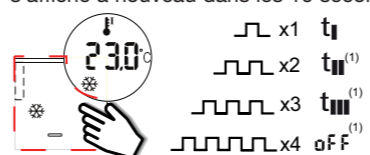

Sélection d'un point de consigne refroidissement différent Après sélection du point de consigne requis, appuyer sur la touche ENTER pour l'activer. Après activation, l'afficheur renvoie à nouveau la page principale ; appuyer une fois sur la touche DOWN pour afficher le point de consigne de régulation refroidissement.

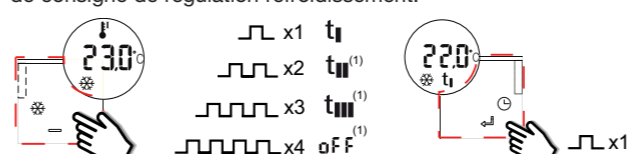

Mode manuel (1) Pour activer le mode Manuel, appuyer sur la touche HOME pendant 3 secondes. Le pictogramme d'une main apparaît à l'afficheur. Pour afficher le point de consigne chauffage ou refroidissement courant, appuyer brièvement sur la touche UP ou DOWN. Les autres points de consigne possibles ne s'affichent pas.

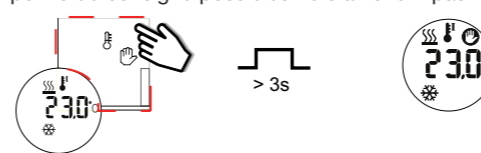

Lorsque la page principale est affichée, maintenir la touche HOME appuyée pendant 3 secondes pour quitter le mode Manuel.

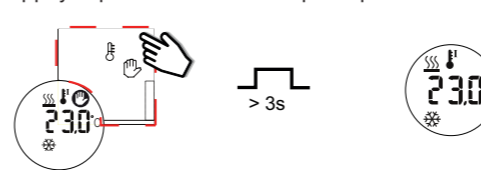

Modification de la valeur d'un point de consigne chauffage/refroidissement Pour afficher le point de consigne chauffage ou refroidissement (manuel ou automatique) courant, appuyer brièvement sur la touche UP ou DOWN. Appuyer brièvement sur la touche UP ou DOWN dans les 10 secondes pour afficher l'autre point de consigne. Les symboles correspondant apparaissent au-dessous de la valeur la température. Une fois le point de consigne affiché et pour en modifier la valeur, maintenir la touche ENTER appuyée pendant 3 secondes. Appuyer brièvement sur la touche UP ou DOWN pour augmenter ou diminuer la température. On augmente/diminue la valeur deux fois plus vite en maintenant la touche UP ou DOWN appuyée. Pour confirmer la nouvelle valeur et l'enregistrer, appuyer sur la touche ENTER.

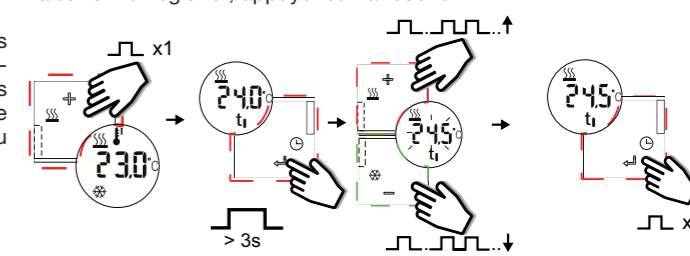

Entrer dans le mode temporaire (1)

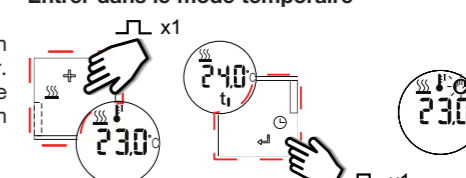

Sortie du mode temporaire Sur la page principale, presser les touches HAUT et BAS en même temps pendant 3 secondes pour quitter le mode temporaire et retourner au mode normal de fonctionnement.

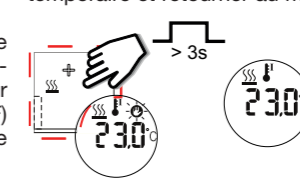

Sortie automatique du mode temporaire (1)

La consigne reste active jusqu'à minuit.

Affichage de l'horloge

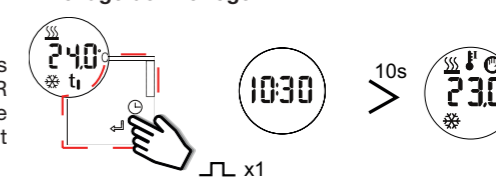

Bande morte (1) Lorsque la bande morte est utilisée, l'afficheur de température affiche la consigne sans bande morte, mais la régulation se fait (consigne - bande morte) pour le chauffage et (consigne + bande morte) pour l'air conditionné.

- (1) Si programmé via le programme de configuration
- x1 Appuyer brièvement sur la touche pendant x secondes
- > 3s Maintenir la touche appuyée pendant x secondes
- > 10s Après 10 secondes

Ecrivez ici l'emplacement



SHA4XTEMDIS



SHE5XTEMDIS

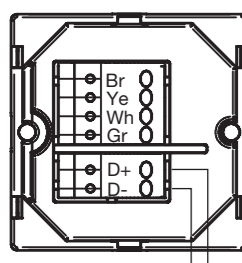

SHA4XTEMDIS

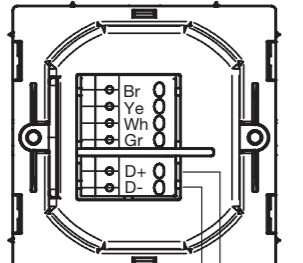

SHE5XTEMDIS

TERMINALS
D+ Signal
D- GND

SHA4XTEMDIS SHE5XTEMDIS Manual de instrucciones

CARLO GAVAZZI

ESPAÑOL



Escriba aquí la ubicación



SHA4XTEMDIS

SHE5XTEMDIS

Lea atentamente este manual de instrucciones. Si el equipo se utiliza de forma no especificada por el fabricante, la protección dotada al equipo puede resultar dañada. **Mantenimiento:** Asegúrese de que las conexiones relevantes se han llevado a cabo correctamente, con el fin de evitar un funcionamiento incorrecto o que el equipo resulte dañado. Para mantenerlo limpio, use un trapo humedecido, no utilice abrasivos ni disolventes. Recomendamos desconectar el equipo antes de limpiarlo.

INPUT SPECIFICATIONS

Sensor 1 sensor de temperatura integrado. **Rango** -10 a +50°C (32 to 122°F). **Precisión** ± 1°C. **Sensor de suelo (no incluido)** Rango de temperatura de -10 a +50°C. Longitud de cable 4 m. El cable tiene 4 hilos: Marrón Conexión a "+" en el controlador de temperatura; Blanco Conexión a "d" en el controlador de temperatura; Amarillo Conexión a "c" en el controlador de temperatura; Verde Conexión a "l" en el controlador de temperatura. Véase el diagrama de conexión. El sensor de suelo es un sensor activo de 4 cables que debe solicitarse por separado; la referencia es BSO-TEMDIG.

ESPECIFICACIONES DE ALIMENTACIÓN

Alimentación Por bus.

ESPECIFICACIONES DE DUPLINE®

Tensión 8.2 V. Tensión máxima Dupline® 10 V. Tensión mínima Dupline® 5.5 V. Intensidad máxima Dupline® 13 mA.

MODO DE FUNCIONAMIENTO

Descripción de los símbolos

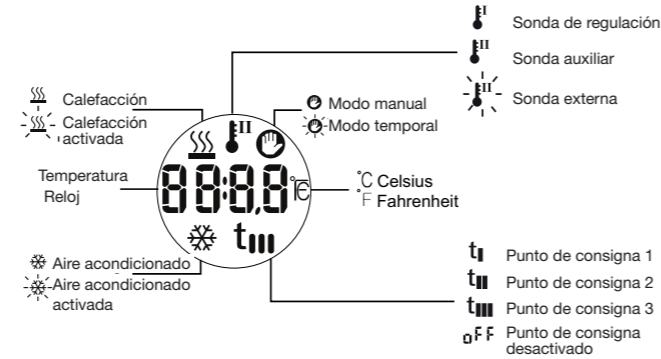

Arranque Al conectar el indicador de temperatura al bus smart-house, los dígitos del indicador empezarán a parpadear. El indicador seguirá parpadeando hasta que se reciba un estado completo desde el Sx2WEB24. Esto llevará 1 min aproximadamente. Cuando el Temdis reciba un estado completo, el indicador dejará de parpadear y aparecerán los datos siguientes en la pantalla principal: la sonda de regulación (puede ser la temperatura ambiente o la temperatura del suelo, también llamada auxiliar) y el modo de funcionamiento (calefacción o aire acondicionado).

Descripción del funcionamiento

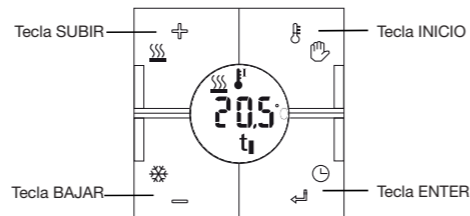

Visualización de la sonda auxiliar (1)

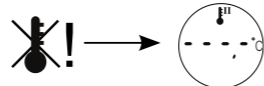
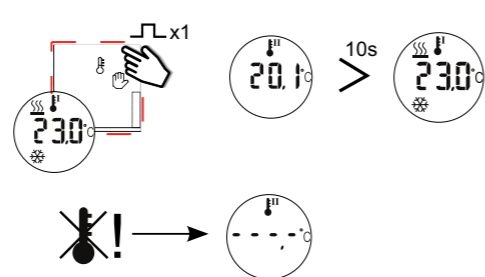

Visualización de la sonda externa (1)

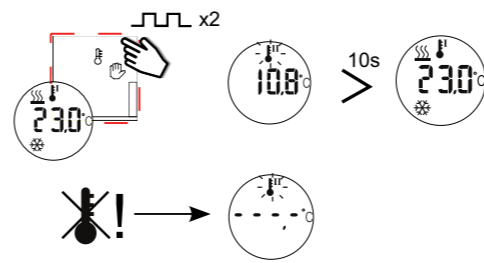

Visualización de los puntos de consigna de calefacción (1) Pulse la tecla SUBIR una vez para ver el punto de consigna de regulación de la calefacción. Púlsela de nuevo en un plazo de 10 segundos para ver el resto de puntos de consigna de calefacción seleccionables (T1, T2, T3, OFF). Si no se pulsa ninguna tecla, una vez transcurridos 10 segundos volverá a aparecer la página principal.

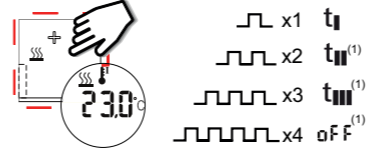

Seleccionar un punto de consigna de calefacción distinto Una vez haya seleccionado el punto de consigna necesario, pulse la tecla ENTER para activarlo. Tras realizar este cambio, aparecerá de nuevo la página principal; pulse la tecla SUBIR una vez para ver el punto de consigna de regulación de la calefacción.

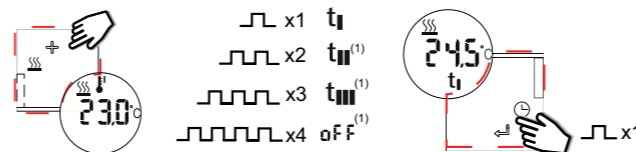

Visualización de los puntos de consigna del aire acondicionado (1): Pulse la tecla BAJAR una vez para ver el punto de consigna de regulación del aire acondicionado. Púlsela de nuevo en un plazo de 10 segundos para ver el resto de puntos de consigna del aire acondicionado seleccionables (T1, T2, T3, OFF). Si no se pulsa ninguna tecla, una vez transcurridos 10 segundos volverá a aparecer la página principal.

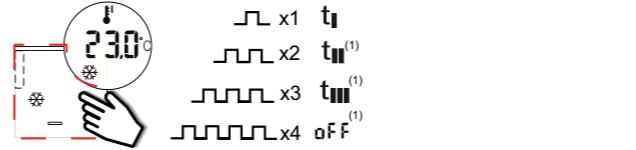

Seleccionar un punto de consigna del aire acondicionado distinto Una vez haya seleccionado el punto de consigna necesario, pulse la tecla ENTER para activarlo. Tras realizar este cambio, aparecerá de nuevo la página principal; pulse la tecla BAJAR una vez para ver el punto de consigna de regulación del aire acondicionado.

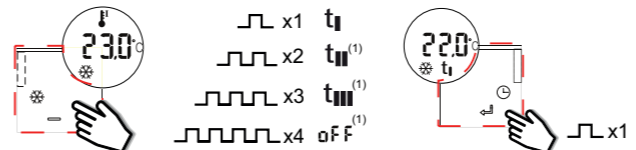

Modo manual (1) Pulse la tecla INICIO durante 3 segundos para activar el modo manual; aparecerá el símbolo de una mano. Pulse la tecla SUBIR o la tecla BAJAR brevemente para ver el punto de consigna actual de calefacción o del aire acondicionado. No aparecerá el resto de puntos de consigna seleccionables.

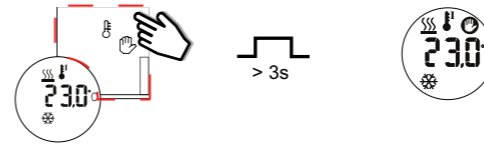

Cuando aparezca la página principal, pulse la tecla INICIO durante 3 segundos para salir del modo manual.

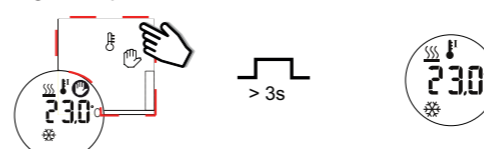

Cambiar el valor del punto de consigna de calefacción/del aire acondicionado Pulse la tecla SUBIR o la tecla BAJAR brevemente para ver el punto de consigna de calefacción o del aire acondicionado, ya sea en modo manual o automático. Pulse de nuevo la tecla SUBIR o la tecla BAJAR en un plazo de 10 segundos para mostrar el otro punto de consigna. Los símbolos correspondientes aparecen debajo del valor de temperatura. Cuando aparezca el punto de consigna, pulse y mantenga presionada la tecla ENTER durante 3 segundos para cambiar el valor. Pulse la tecla SUBIR o la tecla BAJAR brevemente para aumentar o reducir la temperatura. Si mantiene presionada la tecla correspondiente, se duplicará la velocidad. Pulse la tecla ENTER para confirmar y guardar el nuevo valor.

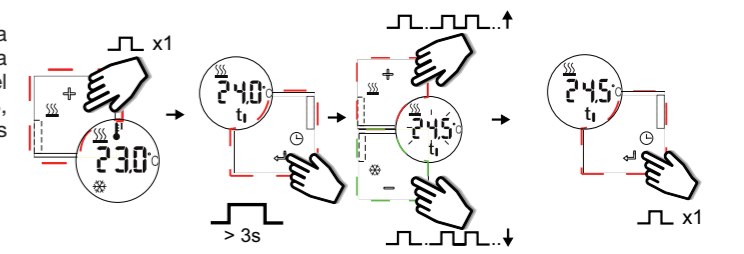

Habilitar el Modo Temporal (1)

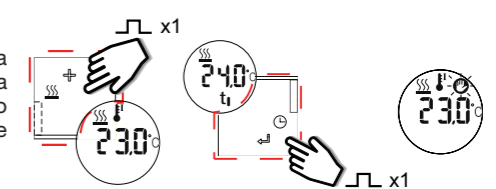

Deshabilitar el Modo Temporal Cuando se muestra la página principal, presionar durante 3 segundos la tecla SUBIR o BAJAR para salir del Modo Temporal y volver al modo normal de operación.

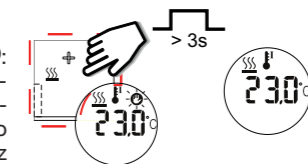

Salir automáticamente del Modo Temporal (1) Este punto de consigna se mantiene activo hasta media noche.

Visualización del reloj

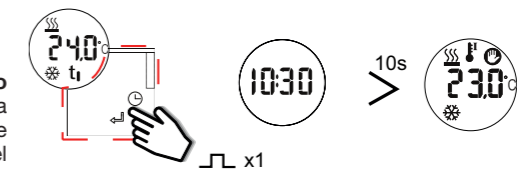

Banda muerta (1) Si se utiliza la banda muerta, TEMDIS muestra los puntos de consigna sin banda muerta, pero regula la temperatura de acuerdo al (punto de consigna - banda muerta) para calefacción, (punto de consigna + banda muerta) para aire acondicionado.

(1) Si se programa mediante software

- x1 Pulsar una tecla brevemente x veces
- > 3s Mantener pulsada una tecla x segundos
- > 10s Transcurridos 10 segundos

TERMINALES
D+ Señal
D- GND

SHA4XTEMDIS SHE5XTEMDIS Manuale istruzioni

CARLO GAVAZZI

ITALIANO



Leggere attentamente il manuale di istruzioni. Qualora l'apparecchio venisse usato in un modo non specificato dal costruttore, la protezione prevista dall'apparecchio potrebbe essere compromessa. **Manutenzione:** Assicurarsi che le connessioni previste siano eseguite correttamente al fine di evitare qualsiasi malfunzionamento o danneggiamento dello strumento. Per mantenere pulito lo strumento usare un panno inumidito; non usare abrasivi o solventi.

■ CARATTERISTICHE DI INGRESSO

Sensore 1 sensore di temperatura ambiente integrato. **Range** da -10° a +50°C. **Precisione** ± 1°C. **Sensore ausiliario (non incluso)**. Range di temperatura Da -10° a +50°. Lunghezza del cavo 4 m. Cavo a 4 fili: Marrone Connesso a "+" sul display; Bianco Connesso a "d" sul display; Giallo Connesso a "C" sul display; Verde Connesso a "T" sul display. Vedere schema di collegamento. Il sensore pavimento è un sensore attivo a 4 fili e deve essere ordinato separatamente: il codice è BSO-TEMDIG.

■ CARATTERISTICHE DI ALIMENTAZIONE

Alimentazione Tramite bus.

■ CARATTERISTICHE DUPLINE®

Tensione 8,2 V. **Tensione massima Dupline®** 10 V. **Tensione minima Dupline®** 5,5 V. **Corrente massima Dupline®** 13 mA.

■ MODALITÀ DI FUNZIONAMENTO

Legenda dei simboli

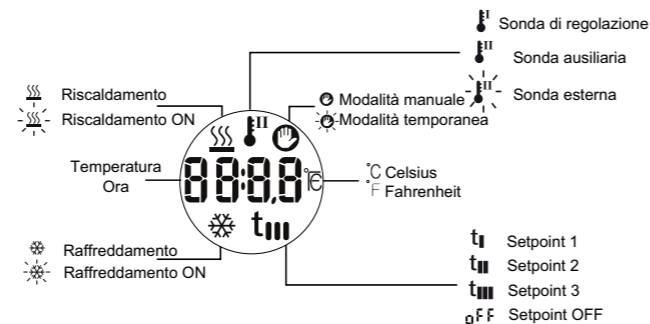

Avvio Quando il display di temperatura viene collegato al bus Dupline® le cifre del display iniziano a lampeggiare. Il display continua a lampeggiare fino a quando non verranno ricevuti tutti i dati inviati da Sx2WEB24. Questo richiederà almeno 1 minuto. Quando il Temdis avrà ricevuto uno stato completo, smette di lampeggiare e visualizza le seguenti informazioni nella pagina principale: la temperatura della sonda di regolazione (che può essere sia la temperatura ambiente o la temperatura del pavimento, chiamata anche ausiliaria), la modalità di funzionamento (riscaldamento o raffreddamento).

Descrizione delle funzioni

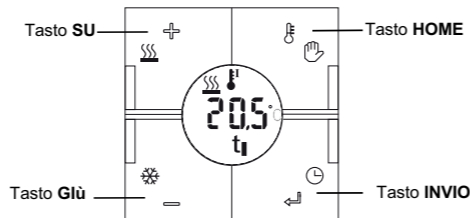

Visualizzazione sonda ausiliaria (1)

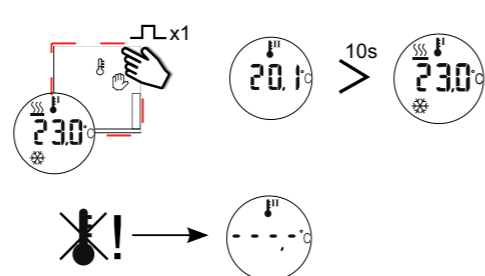

Visualizzazione sonda esterna (1)

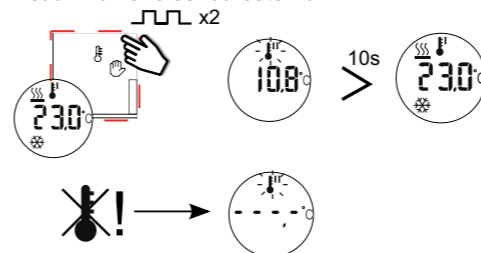

Visualizzazione setpoint di riscaldamento (1) Premendo brevemente il tasto SU una volta, verrà visualizzato il setpoint corrente di riscaldamento. Se premuto nuovamente entro 10 secondi verranno visualizzati gli altri setpoint di riscaldamento selezionabili (T1, T2, T3, OFF). Se non viene premuto alcun tasto, dopo 10 secondi il display tornerà a mostrare la pagina principale.

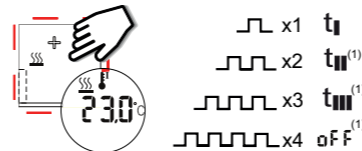

Selezionare setpoint di riscaldamento differenti Una volta selezionato il setpoint desiderato, premere il tasto INVIO per confermare; dopo questa modifica il display tornerà a mostrare la pagina principale, premendo nuovamente il tasto SU, è visualizzato il setpoint corrente di riscaldamento.

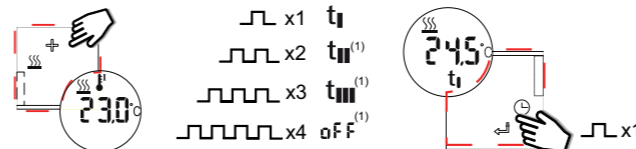

Visualizzazione setpoint di raffreddamento (1) Premendo brevemente il tasto GIÙ una volta, verrà visualizzato il setpoint corrente di raffreddamento. Se premuto nuovamente entro 10 secondi verranno visualizzati gli altri setpoint di riscaldamento selezionabili (T1, T2, T3, OFF). Se non viene premuto alcun tasto, dopo 10 secondi il display tornerà a mostrare la pagina principale.

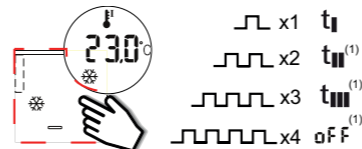

Selezionare setpoint di raffreddamento differenti Una volta selezionato il setpoint desiderato, premere il tasto INVIO per confermare; dopo questa modifica il display tornerà a mostrare la pagina principale, premendo nuovamente il tasto GIÙ, è visualizzato il setpoint corrente di raffreddamento.

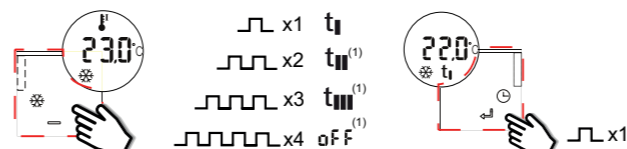

Modalità manuale (1) Tenendo premuto il tasto HOME per 3 secondi si attiva la modalità manuale: verrà mostrato sul display il simbolo della manina fissa. Premendo brevemente il tasto SU o GIÙ verrà visualizzato il setpoint manuale per il riscaldamento ed il setpoint manuale per il raffreddamento. Non verranno mostrati gli altri setpoint automatici.

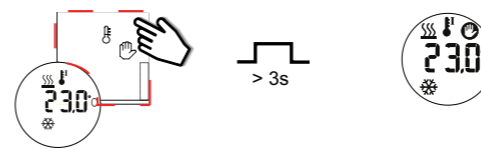

Quando la pagina principale è visualizzata, tenere premuto il pulsante HOME per 3 secondi per uscire dalla modalità manuale.

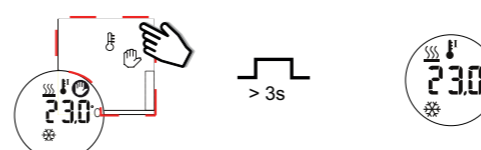

Cambiare il valore di un setpoint per il riscaldamento / raffreddamento Premere brevemente il tasto SU o GIÙ per visualizzare il setpoint corrente di riscaldamento o raffreddamento, sia in modalità manuale che automatica. Premendo nuovamente il tasto entro 10 secondi verranno visualizzati gli altri setpoint selezionabili. Il relativo simbolo apparirà al di sotto della temperatura. Quando il setpoint viene mostrato, tenere premuto il tasto INVIO per 3 secondi, il valore del setpoint inizierà a lampeggiare. Premere brevemente i tasti SU o GIÙ per incrementare o diminuire il valore. Se vengono tenuti premuti, le cifre saranno aggiornate con velocità doppia. Per confermare premere il tasto INVIO ed il setpoint verrà modificato.

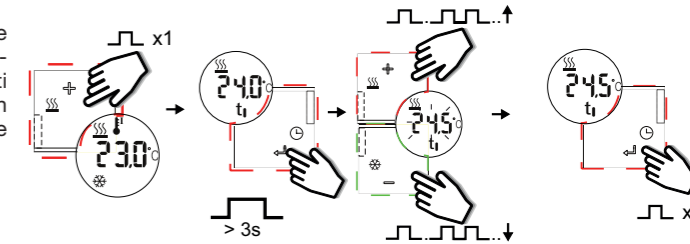

Entrare in modalità temporanea (1)

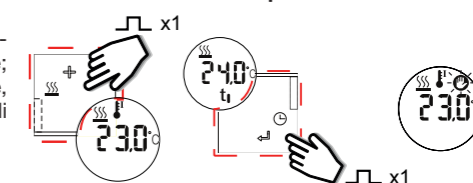

Uscire dalla modalità temporanea Quando la pagina principale è visualizzata, tenere premuto il tasto SU o GIÙ per 3 secondi per uscire dalla modalità temporanea e ritornare in modalità normale.

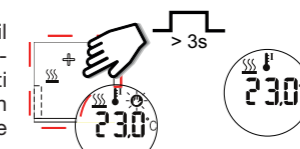

Uscita programmata dalla modalità temporanea (1)

Questo setpoint rimane attivo fino alla mezzanotte.

Visualizzazione dell'ora

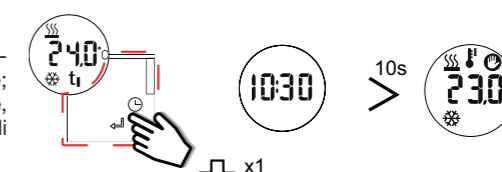

Zone a zero energia (1)

Se le zone a zero energia sono utilizzate, il Temdis visualizzerà i setpoint selezionabili senza le zone a zero energia, ma la regolazione sarà fatta secondo la temperatura (setpoint-zona zero energia) per il riscaldamento e (setpoint + zona zero energia) per il raffreddamento.

(1) se programmato via software

x1 Premere brevemente un tasto per x volte

> 3s Tenere premuto un tasto per x secondi

> 10s Dopo x secondi

Scrivi qui la posizione



SHA4XTEMDIS



SHE5XTEMDIS

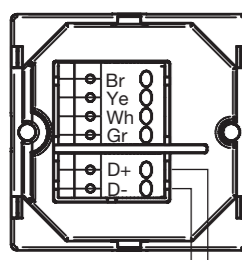

SHA4XTEMDIS

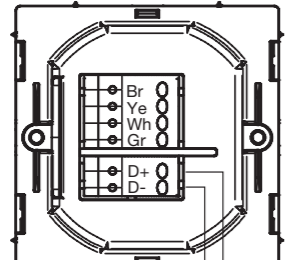

SHE5XTEMDIS

TERMINALI
D+ Segnale
D- GND

SHA4XTEMDIS SHE5XTEMDIS Betriebsanleitung



DEUTSCH



Schreiben Sie hier die Position



SHA4XTEMDIS

SHE5XTEMDIS

Die Betriebsanleitung aufmerksam lesen. Sollte das Gerät nicht gemäss der Herstellerangaben verwendet werden, könnte der vom Gerät vorgesehene Schutz beeinträchtigt werden. **Wartung:** Sicherstellen, dass der Einbau der ausziehbaren Module sowie die vorgesehenen Anschlüsse richtig ausgeführt wurden, um schlechte Funktion oder Beschädigung des Gerätes zu vermeiden. Das Gerät mit einem feuchten Tuch reinigen; keine Scheuer- oder Lösemittel verwenden. Das Gerät vor der Reinigung abschalten.

■ **TECHNISCHE DATEN - EINGANG**
Sensor 1 integrierter Temperatursensor. **Bereich** -10 bis +50°C. **Genauigkeit** ± 1°C. **Bodensensor (nicht enthalten)** Temperaturbereich -10 bis +50°C. Kabellänge 4 m. Kabel besteht aus 4 Leitungen: braun mit "+" am Temperatur-Controller verbinden; weiß mit "d" am Temperatur-Controller verbinden; gelb mit "c" am Temperatur-Controller verbinden; grün mit "1" am Temperatur-Controller verbinden. Siehe Schaltplan. Der Bodensensor ist ein aktiver Vierdrahtsensor und muss getrennt bestellt werden. Seine Artikelnummer lautet BSO-TEMDIG.

■ **TECHNISCHE DATEN - STROMVERSORGUNG**
Betriebsspannung Versorgung durch Bus.

■ **TECHNISCHE DATEN - DUPLINE®**
Spannung 8,2 V. Maximale Dupline®-Spannung 10 V. Minimale Dupline®-Spannung 5,5 V. Maximaler Dupline®-Strom 13 mA.

■ **BETRIEBSMODUS**
Symbolbeschreibung

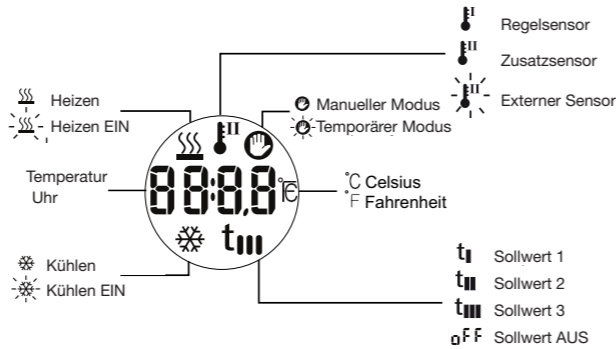

Inbetriebnahme Wenn das Temperaturdisplay mit dem Dupline®-Bus verbunden wird, beginnen die auf dem Display angezeigten Ziffern zu blinken. Das Display blinkt weiter, bis es den vollständigen Status vom Sx2WEB24 empfangen hat. Dies dauert etwa eine Minute. Wenn das Temdis den vollständigen Status empfangen hat, hört es auf zu blinken und zeigt auf der Hauptseite folgende Daten an: den Regelsensor (dies kann die Raumtemperatur oder die Bodentemperatur sein, welche auch als „Zusatz“ [Auxiliary] bezeichnet wird) und die Betriebsart (Heizen oder Kühlen).

Funktionsbeschreibung



Anzeige des Zusatzsensors (1)

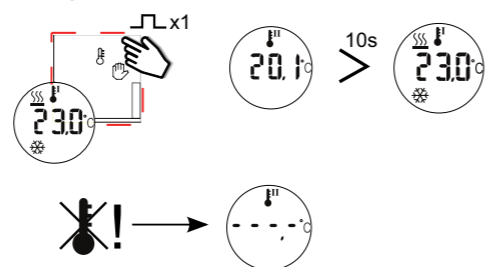

Anzeige des externen Sensors (1)

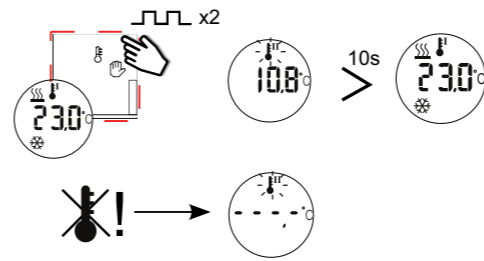

Anzeige der Heizungssollwerte (1) Drücken Sie einmal die Taste UP (Aufwärts), um den Regelsollwert für die Heizung anzuzeigen. Drücken Sie die Taste innerhalb von 10 Sekunden erneut, um die restlichen wählbaren Heizungssollwerte anzuzeigen (T1, T2, T3, AUS). Wenn keine Taste betätigt wird, wird nach 10 Sekunden wieder die Hauptseite auf dem Display angezeigt.

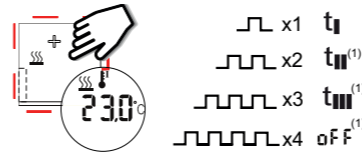

Einen anderen Heizungssollwert auswählen Wählen Sie den gewünschten Sollwert aus, und drücken Sie dann die Taste ENTER (Eingabe), um ihn zu aktivieren. Nach dem Wechsel des Sollwerts wird wieder die Hauptseite auf dem Display angezeigt. Drücken Sie einmal die Taste UP (Aufwärts), um den Regelsollwert für die Heizung anzuzeigen.

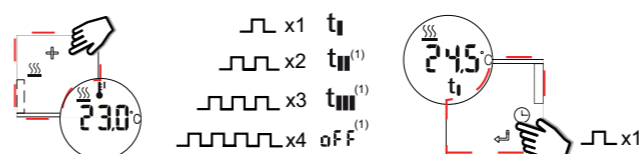

Anzeige der Kühlungssollwerte (1) Drücken Sie einmal die Taste DOWN (Abwärts), um den Regelsollwert für die Kühlung anzuzeigen. Drücken Sie die Taste innerhalb von 10 Sekunden erneut, um die restlichen wählbaren Kühlungssollwerte anzuzeigen (T1, T2, T3, AUS). Wenn keine Taste betätigt wird, wird nach 10 Sekunden wieder die Hauptseite auf dem Display angezeigt.

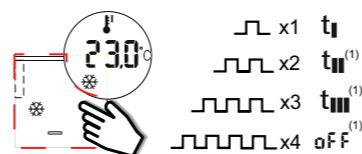

Einen anderen Kühlungssollwert auswählen Wählen Sie den gewünschten Sollwert aus, und drücken Sie dann die Taste ENTER (Eingabe), um ihn zu aktivieren. Nach dem Wechsel des Sollwerts wird wieder die Hauptseite auf dem Display angezeigt. Drücken Sie einmal die Taste DOWN (Abwärts), um den Regelsollwert für die Kühlung anzuzeigen.

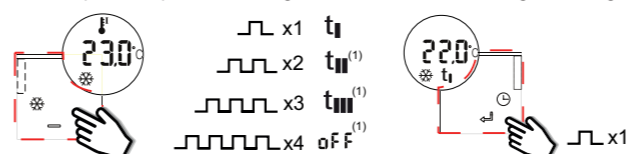

Manueller Modus (1) Drücken Sie die Taste HOME (Start) 3 Sekunden lang, um den manuellen Modus zu aktivieren: Das Handsymbol wird angezeigt. Drücken Sie kurz die Taste UP (Aufwärts) oder DOWN (Abwärts), um den aktuellen Regelsollwert für die Heizung oder die Kühlung anzuzeigen. Die restlichen wählbaren Sollwerte werden nicht angezeigt.

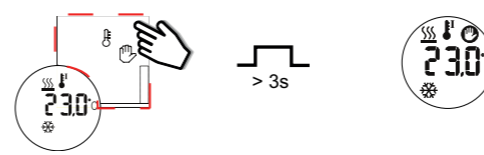

Zum Verlassen des manuellen Modus drücken Sie bei Anzeige der Hauptseite 3 Sekunden lang die Taste HOME (Start).

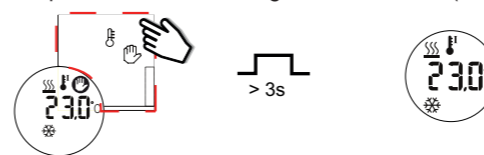

Wert eines Sollwerts für Heizung/Kühlung ändern Drücken Sie kurz die Taste UP (Aufwärts) oder DOWN (Abwärts), um den aktuellen Regelsollwert für die Heizung oder die Kühlung anzuzeigen, ob manuell oder automatisch festgelegt. Drücken Sie innerhalb von 10 Sekunden erneut die Taste UP (Aufwärts) oder DOWN (Abwärts), um den anderen Sollwert anzuzeigen. Das entsprechende Symbol wird unterhalb des Temperaturwerts angezeigt. Wenn der Sollwert angezeigt wird, drücken und halten Sie 3 Sekunden lang die Taste ENTER (Eingabe), um den Sollwert zu ändern. Drücken Sie kurz auf UP (Aufwärts) oder DOWN (Abwärts), um die Temperatur zu erhöhen oder zu verringern. Wenn Sie die Taste gedrückt halten, erfolgt die Änderung mit doppelter Geschwindigkeit. Drücken Sie ENTER (Eingabe), um den neuen Wert zu bestätigen und zu speichern.

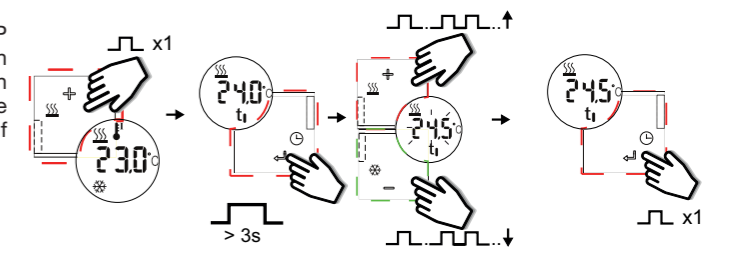

Starten des manuellen Modus (1)

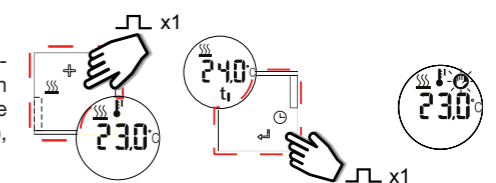

Stoppen des manuellen Modus Wenn die Hauptseite angezeigt wird, halten Sie die AUF oder AB Taste für 3 Sekunden gedrückt, um den manuellen Modus zu verlassen und zum normalen Betriebsmodus zu wechseln.

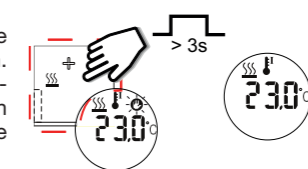

Automatisches Rücksetzen des Manuellen Modus (1) Der Sollwert bleibt bis zum Ablauf der Zeit um Mitternacht aktiv

Uhrzeit anzeigen

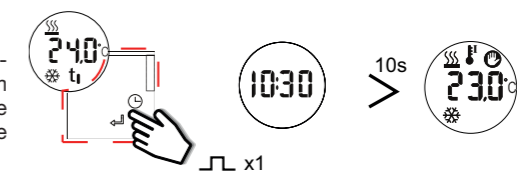

Unempfindlichkeitsbereich (1) Bei aktiviertem Unempfindlichkeitsbereich zeigt TEMDIS den Sollwerte ohne den Totbereich, regelt aber die Temperatur gemäß (Sollwert-Totbereich) für Heizung, (Sollwert + Totbereich) für die Kühlung.

(1) Wenn, durch Software programmiert

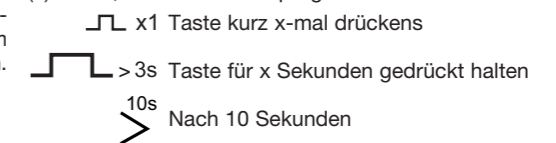

ANSCHLUßKLEMMEN
D+ Signal
D- Masse

SHA4XTEMDIS SHE5XTEMDIS Brugervejledningen



DANSK



Læs brugervejledningen omhyggeligt. Hvis instrumentet skal anvendes på en måde, der ikke er beskrevet af producenten, kan beskyttelsen af instrumentet blive svækket.
Vedligeholdelse: Kontrollér, at tilslutningerne er foretaget korrekt for at undgå fejlfunktioner eller beskadigelse af instrumentet. Brug en let fugtet klud til rengøring af instrumentet. Der må ikke anvendes slibe- eller opløsningsmidler. Vi anbefaler, at instrumentet frakobles før rengøring.

INDGANGSSPECIFIKATIONER

Sensor 1 integreret temperaturføler. Område -10 til +50°C. Nøjagtighed ± 1°C. Gulvføler (medfølger ikke) Temperaturområde -10 til +50°C. Kabellængde 4 m. Kablet består af fire ledere: Brun - tilsluttes "+" på temperaturkontroller; Hvid - tilsluttes "d" på temperaturkontroller; Hvid - tilsluttes "c" på temperaturkontroller; Grøn - tilsluttes "1" på temperaturkontroller. Gulvføleren er en aktiv 4-ledersensor og skal bestilles separat: artikelnummeret er BSO-TEMDIG.

FORSYNINGSSPECIFIKATIONER

Strømforsyning Forsynet via bus.

DUPLINE®-SPECIFIKATIONER

Spænding 8,2 V. Maks. Dupline®-spænding 10 V. Min. Dupline®-spænding 5,5 V. Maks. Dupline®-strøm 13 mA.

FUNKTIONSBESKRIVELSE

Symbolbeskrivelse

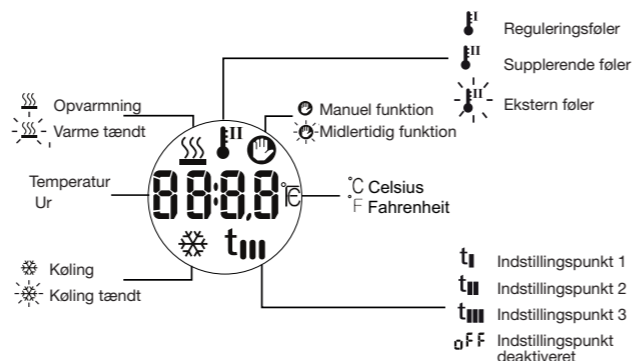

Opstart Når temperaturdisplayet er tilsluttet Dupline®bussen, begynder tallene på displayet at blinke. Displayet blinker indtil en komplet status er modtaget fra Sx2WEB24. Det tager ca. 1 min. Når temdis'en har modtaget en komplet status, holder displayet op med at blinke og viser følgende data i hovedmenuen: reguleringsføler (det kan være enten rum- eller gulvtemperatur, også kaldet supplerende) og arbejdsfunktion (opvarmning eller køling).

Funktionsbeskrivelse

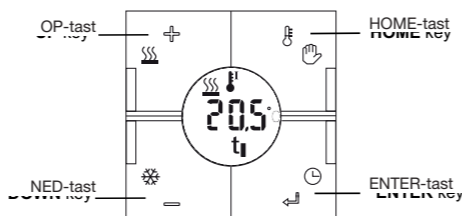

Visning af supplerende følerværdi (1)

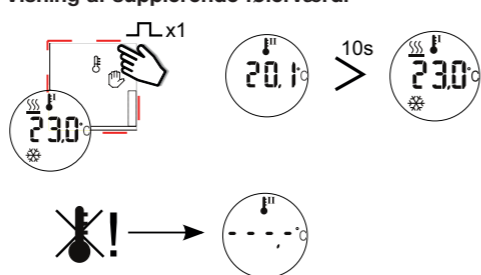

Visning af ekstern følerværdi (1)

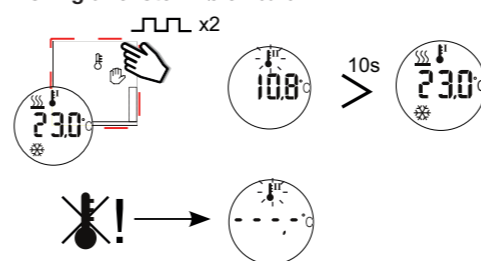

Visning af indstillingspunkter for opvarmning (1) tryk på OP-tasten én gang for at se varmeindstilling. Tryk på knappen igen inden for 10 sekunder for at se de andre mulige varmeindstillinger (T1, T2, T3, OFF). Hvis der ikke trykkes nogen taster, går displayet efter 10 sekunder atter til hovedmenuen.

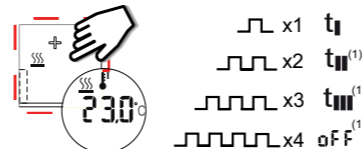

Vælg en anden varmeindstilling Når den ønskede indstilling er valgt, trykkes ENTER for at aktivere. Efter denne ændring går displayet igen til hovedmenuen. Tryk på OP-tasten én gang for at se varmeindstilling.

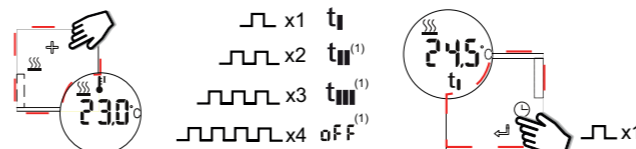

Visning af indstillingspunkter for køling (1) tryk på NED-tasten én gang for at se køleindstilling. Tryk på knappen igen inden for 10 sekunder for at se de andre mulige køleindstillinger (T1, T2, T3, OFF). Hvis der ikke trykkes nogen taster, går displayet efter 10 sekunder atter til hovedmenuen.

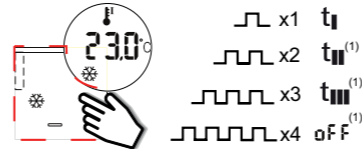

Vælg en anden køleindstilling Når den ønskede indstilling er valgt, trykkes ENTER for at aktivere. Efter denne ændring går displayet atter til hovedmenuen. Tryk på NED-tasten én gang for at se køleindstilling.

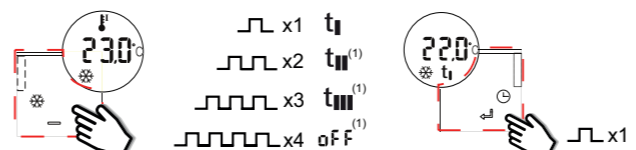

Manuel funktion (1) Tryk på HOME-tasten i 3 sekunder for at aktivere manuel funktion. Håndsymbolet vises. Tryk kort på OP- eller NED-tasten for at se den aktuelle manuelle varme- eller køleindstilling. De øvrige indstillinger vises ikke.

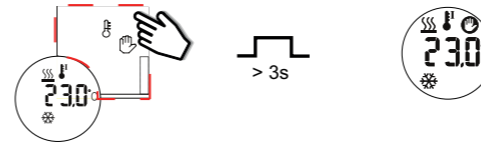

Når hovedmenuen vises, holdes HOME-tasten nede i 3 sekunder for at forlade manuel funktion.

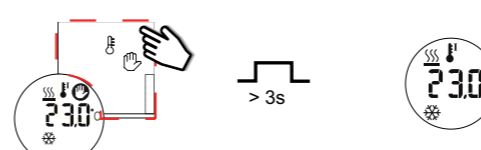

Ændring af værdien af en varme-/køleindstilling tryk kort på OP- eller NED-tasten for at se den aktuelle varme- eller køleindstilling, hvadenten den er manuelt eller automatisk indstillet. Tryk atter på OP- eller NED-tasten i 10 sekunder for at vise de andre indstillinger. De relevante symboler vises under temperaturværdien. Når indstillingspunktet vises, holdes ENTER-tasten nede i 3 sekunder for at ændre det. Tryk på OP eller NED for at hæve eller sænke temperaturen. Man kan opnå dobbelt hastighed ved at holde tasten nede. Tryk på ENTER-tasten for at bekræfte og gemme den nye værdi.

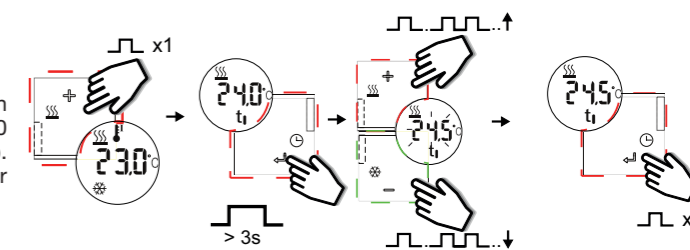

Midlertidig funktion (1)

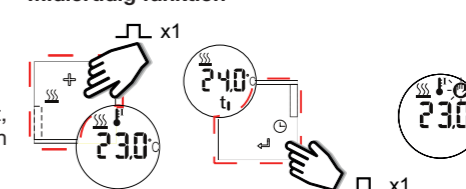

Afslutning af midlertidig funktion Når hovedmenuen vises, holdes OP- eller NED-tasten nede i 3 sekunder for at afslutte midlertidig funktion og vende tilbage til normal driftsfunktion.

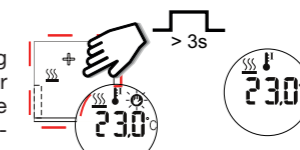

Automatisk afslutning af midlertidig funktion (1) Denne indstilling forbliver aktiv indtil udløb ved midnat.

Visning af timerur



Dødzone (1) Hvis der anvendes dødzone, viser TEMDIS indstillingerne uden dødzone men regulerer temperaturen så den svarer til (indstilling - dødzone) for opvarmning, (indstilling + dødzone) for afkøling.

(1) Hvis programmeringen er foretaget med software

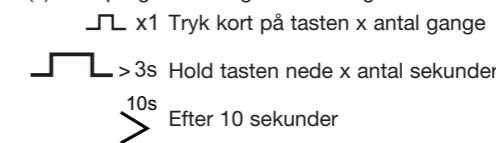

Skriv her placeringen



SHA4XTEMDIS



SHE5XTEMDIS

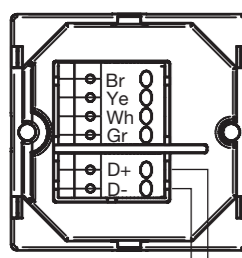

SHA4XTEMDIS

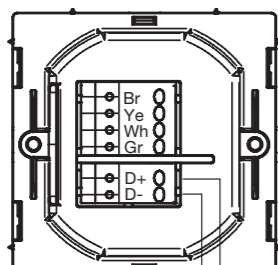

SHE5XTEMDIS

TERMINAL
D+ Signal
D- GND

SHA4XTEMDIS SHE5XTEMDIS Instruction Manual



SVENSKA



Läs noggrant genom manualen. Om instrumentet används på ett sådant vis som inte specificeras av tillverkaren, kan instrumentets angivna säkerhet reduceras. **Underhåll:** försäkra att alla anslutningar är korrekt anslutna för att undvika funktionsfel eller skada på instrumentet. För att hålla instrumentet rent, använd en lätt fuktad trasa; använd inte något slipmedel eller lösningsmedel. Vi rekommenderar att instrumentet kopplas ifrån innan det rengörs.

INGÅNGSSPECIFIKATIONER

Sensor 1 inbyggd temperatursensor. **Område** -10 till +50°C. **Noggrannhet** ± 1°C. **Golvsensor (ingår ej)** Temperaturområde -10 till +50°C. Kabellängd 4 m. Kabeln består av 4 ledare: Brun Anslut till "+" på temperaturstyrenheten; Vit Anslut till "d" på temperaturstyrenheten; Gul Anslut till "c" på temperaturstyrenheten; Grön Anslut till "1" på temperaturstyrenheten. Se kopplingsschema. Golvsensorn är en aktiv 4-ledarsensor och måste beställas separat: artikelnumret är BSO-TEMIDIG.

STRÖMFÖRSÖRJNING SPECIFIKATIONER

Strömförsörjning Strömförsörjs via buss.

DUPLINE®-SPECIFIKATIONER

Spänning 8,2 V. **Max. Dupline®-spänning** 10 V. **Min. Dupline®-spänning** 5,5 V. **Max. Dupline®-ström** 13 mA.

FUNKTIONSSÄTT

Symbolbeskrivning

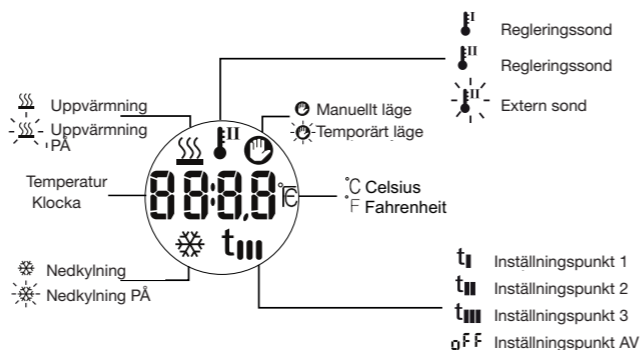

Uppstart När temperaturstyrenheten ansluts till Dupline®-bussen börjar siffrorna på displayen blinka. Displayen fortsätter att blinka tills en fullständig status har mottagits från smarthouse-styrenheten. Detta tar ca 1 minut. När temperaturstyrenheten har mottagit en fullständig status slutar displayen att blinka och visar den aktuella funktionens status och rums- eller golvtemperaturen.

Funktionsbeskrivning

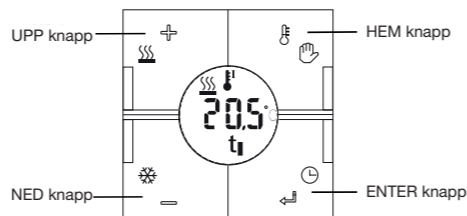

Visualisering av hjälpsond (1)

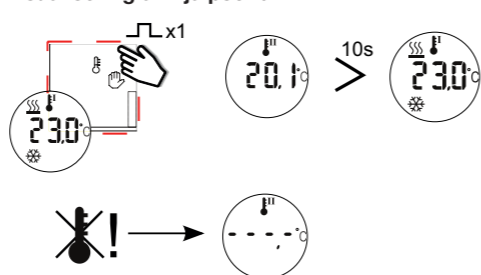

Visualisering av extern sond (1)

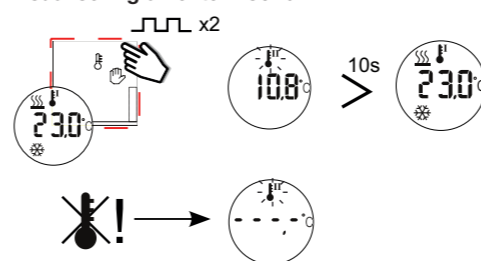

Visualisering av inställningspunkter för uppvärmning (1) - tryck på UP-knappen en gång för att se regleringsuppvärmningens inställningspunkt. Tryck en gång till inom 10 sekunder för att se de andra valbara inställningspunkterna för uppvärmning (T1, T2, T3, AV). Om ingen knapp trycks ner kommer displayen att visa huvudsidan igen efter 10 sekunder.

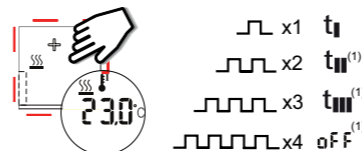

Välja en annan inställningspunkt för uppvärmning när den önskade inställningspunkten har valts ska du trycka på ENTER för att aktivera den; efter det bytet kommer displayen att visa huvudsidan igen. Tryck på UP-knappen en gång för att se regleringsuppvärmningens inställningspunkt

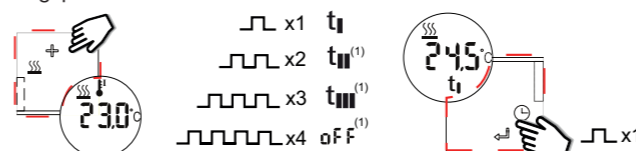

Visualisering av inställningspunkter för nedkyllning (1) tryck på DOWN-knappen en gång för att se regleringsnedkyllningens inställningspunkt. Tryck en gång till inom 10 sekunder för att se de andra valbara inställningspunkterna för nedkyllning (T1, T2, T3, AV). Om ingen knapp trycks ner kommer displayen att visa huvudsidan igen efter 10 sekunder.

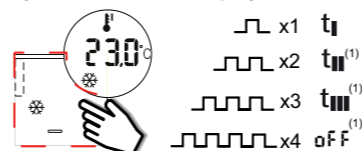

Välja en annan inställningspunkt för nedkyllning - när den önskade inställningspunkten har valts ska du trycka på ENTER för att aktivera den; efter det bytet kommer displayen att visa huvudsidan igen. Tryck på UP-knappen en gång för att se regleringsnedkyllningens inställningspunkt.

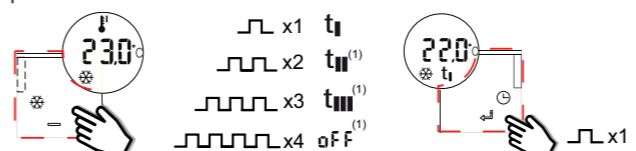

Manuellt läge (1) - tryck på HOME-knappen i 3 sekunder för att aktivera det manuella läget: handsymbolen kommer att visas. Tryck kort på UP- eller DOWN-knappen för att se den nuvarande inställningspunkten för uppvärmning eller nedkyllning. De andra valbara inställningspunkterna visas inte.

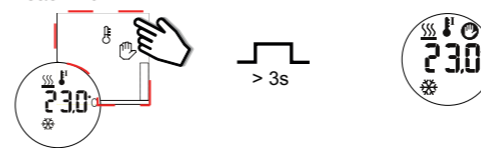

När huvudsidan visas ska du hålla HOME-knappen nedtryckt i 3 sekunder för att avsluta det manuella läget.

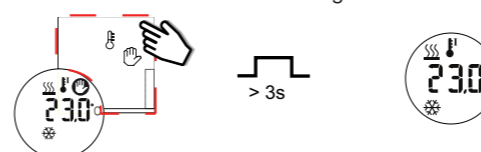

Ändra en inställningspunkts värde för uppvärmning/nedkyllning tryck kort på UP- eller DOWN-knappen för att se den nuvarande inställningspunkten för uppvärmning eller nedkyllning, oberoende av om den är manuell eller automatisk. Tryck på UP- eller DOWN-knappen igenom inom 10 sekunder för att visa den andra inställningspunkten. De relevanta symbolerna visas under temperaturvärdet. När inställningspunkten visas ska du trycka ner ENTER i 3 sekunder för att ändra värdet. Tryck kort på UP- eller DOWN-knappen för att höja eller sänka temperaturen. Genom att hålla knappen intryckt dubblar du hastigheten. Tryck på ENTER för att bekräfta och spara det nya värdet.

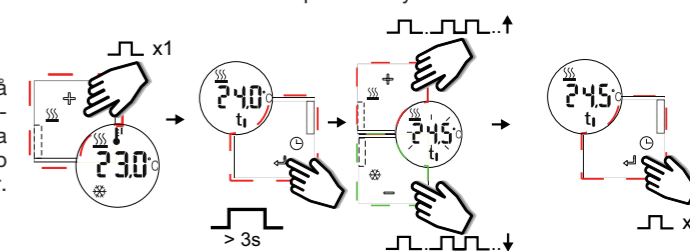

Använd Tillfällig temperatur (1)

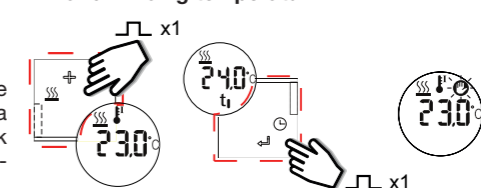

Avsluta Tillfällig temperatur När första sidan visas i displayen, tryck och håll in UPP- eller NED-knappen i 3 sekunder för att avsluta läget Tillfällig temperatur och återvända till normalt läge.

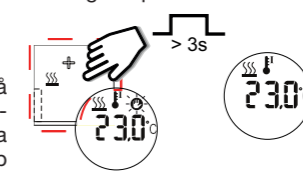

Automatisk avslutning av Tillfälligt läge (1) Regulatorn återgår till normalt läge vid midnatt.

Klockvy



Dödband (1) Om dödband används, så visar TEMDIS börvärdstemperaturerna utan dödband, men regleringen utförs för kyla och värme med dödbandsinställningen från programmet.

(1) Om programmerad från programvaran

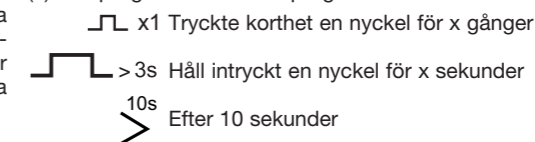

Skriv här för den plats



SHA4XTEMDIS



SHE5XTEMDIS

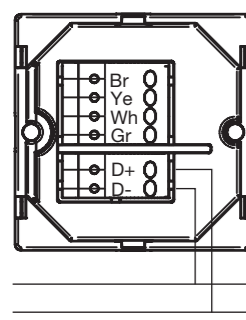

SHA4XTEMDIS

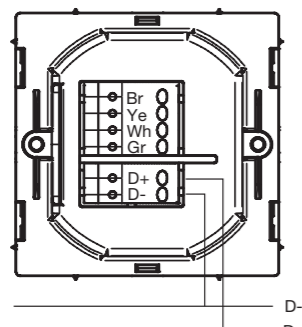

SHE5XTEMDIS

TERMINALS
D+ Signal
D- GND

SHA4XTEMDIS SHE5XTEMDIS Instruction Manual



NORSK

Read carefully the instruction manual. Hvis produktet er brukt på en måte som ikke er angitt av produsenten, kan beskyttelsen av produktet bli svekket. **Vedlikehold:** sørg for at tilkoblingene er korrekt utført for å unngå funksjonsfeil eller skade på produktet. For å holde produktet rent, bruk en lett fuktet klut, ikke bruk skuremidler eller løsemidler. Vi anbefaler å koble fra produktet før rengjøring.

■ **INNGANGSSPESIFIKASJONER**
Sensor 1 integrert temperatursensor. **Område** -10 til +50°C. **Nøyaktighet** ± 1°C. **Gulvføler (ikke inkludert)** Temperaturområde -10 til +50°C. Kabellengde 4 m. Kablen har 4 ledere: Brun Kobles til "+" på temperaturcontrolleren; Hvit Kobles til "d" på temperaturcontrolleren; Gul Kobles til "c" på temperaturcontrolleren; Grønn Kobles til "⊥" på temperaturcontrolleren. Se koblingsskjemaet. Gulvføleren er en aktiv 4-leder føler og må bestilles separat: delenummeret er BSO-TEMDIG.

■ **TILFØRSELSSPESIFIKASJONER**
Strømforsyning Levert av buss.

■ **DUPLINE®-SPESIFIKASJONER**
Spenning 8,2 V. **Maksimum Dupline®-spenning** 10 V. **Minimum Dupline®-spenning** 5,5 V. **Maksimum Dupline®-strøm** 13 mA.

■ **FUNKSJONSMÅTER**
Symbolbeskrivelse

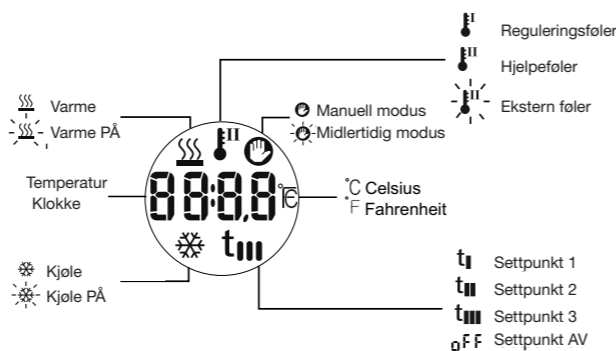

Oppstart Når temperaturskjermen er koblet til Dupline®-bussen, vil skjermen begynne å blinke. Skjermen vil fortsette å blinke inntil en komplett status er mottatt fra Sx2WEB24. Dette tar rundt 1 min. Når Temdis har mottatt en komplett status, vil skjermen slutte å blinke og viser følgende data på hovedsiden: Reguleringsføler (det kan være enten romtemperatur eller gulvtemperatur, også kalt Hjelp) og driftsmodus (oppvarming eller kjøling).

Funksjonsbeskrivelse



Visning av hjelpeføler (1)

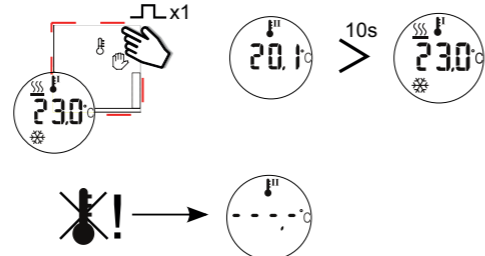

Visning av ekstern føler (1)

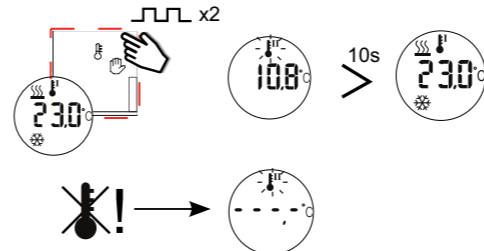

Visning av varmesettpunkt (1) Trykk en gang på UP-knappen for å se reguleringssettpunkt for varmen. Trykk på nytt innen 10 sekunder for å se andre valgbar varmesettpunkt (T1, T2, T3, AV). Hvis ingen knapper trykkes, viser skjermen hovedsiden igjen etter 10 sekunder.

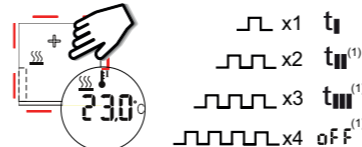

Velg et annet varmesettpunkt Når ønsket settpunkt er valgt, trykk på ENTER for å aktivere det. Etter denne endringen vil skjermen igjen vise hovedsiden. Trykk en gang på UP-knappen for å se reguleringssettpunkt for varmen.

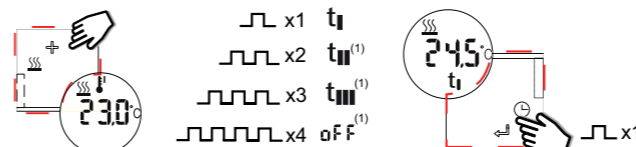

Visning av kjølesettpunkt (1) Trykk en gang på DOWN-knappen for å se reguleringssettpunkt for kjøling. Trykk på nytt innen 10 sekunder for å se andre valgbar kjølesettpunkt (T1, T2, T3, AV). Hvis ingen knapper trykkes, viser skjermen hovedsiden igjen etter 10 sekunder.

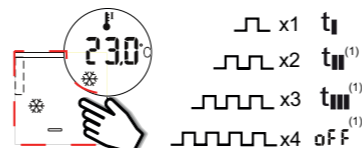

Velg et annet kjølesettpunkt - Når ønsket settpunkt er valgt, trykk på ENTER for å aktivere det. Etter denne endringen vil skjermen igjen vise hovedsiden. Trykk en gang på DOWN-knappen for å se reguleringssettpunkt for kjølingen.

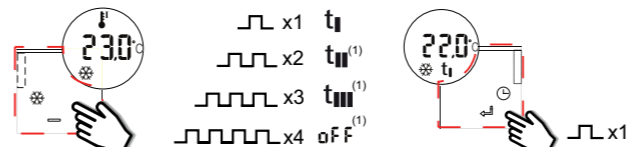

Manuell modus (1) Trykk på HOME-knappen i 3 sekunder for å aktivere manuell modus: Hånd-symbolet vises. Trykk kort på UP- eller DOWN-knappen for å se aktuelt settpunkt for varme eller kjøling. Andre valgbar settpunkt vises ikke.

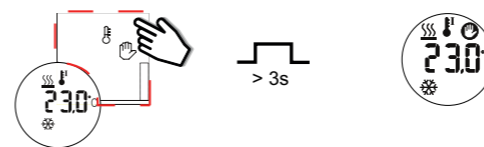

Når hovedsiden vises, holdes HOME-knappen inne i 3 sekunder for å avslutte manuell modus.

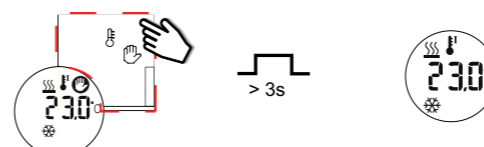

Endre verdien på et varme-/kjølesettpunkt Trykk kort på UP- eller DOWN-knappen for å se aktuelt varme- eller kjølesettpunkt, enten manuelt eller automatisk. Trykk på nytt på UP- eller DOWN-knappen innen 10 sekunder for å vise andre settpunkt. Relevante symboler vises under temperaturverdien. Når settpunktet vises, hold inne ENTER-knappen i 3 sekunder for å endre verdi. Trykk kort på UP- eller DOWN-knappen for å øke eller redusere temperaturen. Ved å holde knappen inne dobler du hastigheten. Trykk på ENTER-knappen for å bekrefte og lagre den nye verdien.

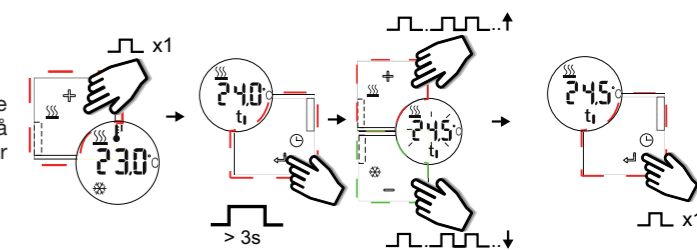

Aktiverer midlertidig modus (1)

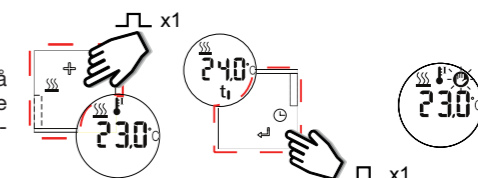

Deaktiver midlertidig modus Når displayet er normalt, trykk og hold OPP eller NED knappen i 3 sek for å deaktivere midlertidig modus, deretter går termostaten tilbake til normal funksjon.

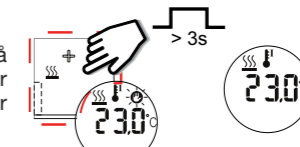

Automatisk deaktivering av midlertidig modus (1) Setpunktet valgt i midlertidig modus er aktivt til midnatt kl 00.00, deretter går termostaten tilbake til normal funksjon

Tidsurvisning

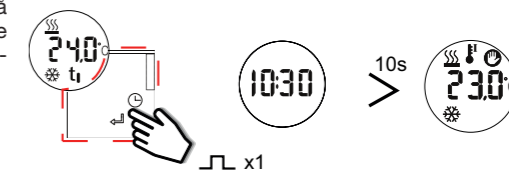

Dødband (1) Om du bruker dødband, vil termostaten vise setpunktet med 0 dødband, men regulerer temperature i henhold til (setpunkt-dødband) for varme, (setpunkt + dødband) ved kjøling

(1) Om programmer i software

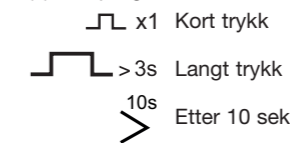

Skriv her er plasseringen



SHA4XTEMDIS



SHE5XTEMDIS

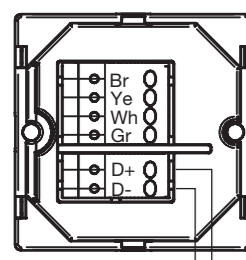

SHA4XTEMDIS

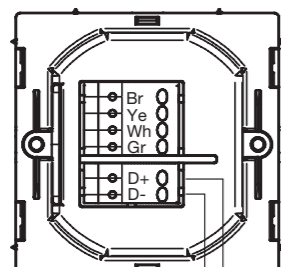

SHE5XTEMDIS

TERMINALS
D+ Signal
D- GND