

LES TUBES ROUNDS

# ATOLL SPA

## LA QUALITÉ ACOVA À PRIX DOUX

- ✚ 2 types de régulations proposées :  
commande à distance ou boîtier bas intégré
- ✚ En chauffage central, équipé au choix  
avec 4 connexions gauche/droite/haut/bas  
ou avec raccordements centrés
- ✚ Voir nouveau modèle soufflant page 24



ATOLL SPA  
(TSL-TF)



ATOLL SPA  
(SL)



ATOLL SPA CHROMÉ  
(SLO)



ATOLL SPA CHROMÉ  
(TSLO-GF)

### À NOTER



EXISTE AVEC  
RÉGULATION  
INTÉGRÉE OU  
À DISTANCE

### ASTUCES



FAIBLE LARGEUR  
> 40 CM <



PROGRAMMATION  
VIA BLUETOOTH  
(POUR -TF)



SIMULATION  
3D + COULEURS



### COULEURS ET FINITIONS



50 COULEURS



CHROMÉ



FABRIQUÉ  
EN UNION  
EUROPÉENNE

## FICHE TECHNIQUE

### DESRIPTIF



SLO

- + Radiateur sèche-serviettes en acier.
- + Éléments ronds Ø 23 mm horizontaux.
- + Collecteurs ronds Ø 38 mm verticaux, épaisseur 1,4 mm.
- + Traitement de surface double protection, anticorrosion, par bains de cataphorèse haute résistance et finition par revêtement en poudre époxy/polyester.
- + Teinte de base : blanc Pure White RAL 9016 sur SL et TSL.
- + Finition chromée sur SLO et TSLO-GF.

#### Chauffage central

- ▲ Pression de service 4 bars (400 kPa).
- ▲ Température de service maximale 110°C.

#### Chauffage électrique

- ⚡ Fluide : huile minérale inaltérable, haute performance.
- ⚡ Résistance électrique thermoplongeante à coupe-circuit automatique.

### FIXATIONS

- 3 consoles murales réglables, dans la couleur de l'appareil, livrées dans l'emballage.

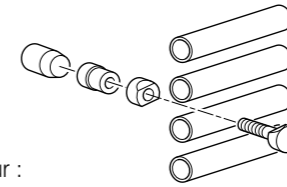

#### POUR LES MODÈLES CHAUFFAGE CENTRAL :

- Boîte de consoles avec bouchon plein et purgeur :
- Blanches, réf. 926271,
  - Couleur, réf. 926279 (teinte à préciser),
  - Chromées, réf. 926278.

#### POUR LES MODÈLES ÉLECTRIQUES :

- Boîte de consoles :
- Blanches, réf. 926291,
  - Couleur, réf. 926299 (teinte à préciser),
  - Chromées, réf. 926298.

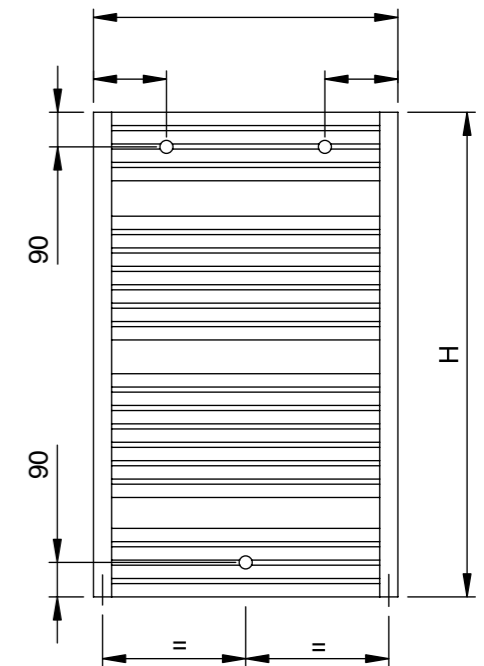

## LA GAMME ATOLL SPA

SL, SLO

TSL, TSLO

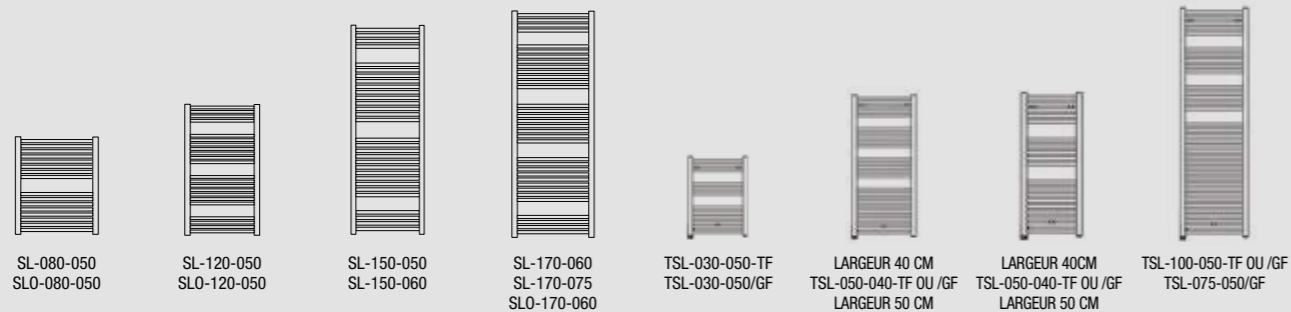

SL-080-050  
SLO-080-050

SL-120-050  
SLO-120-050

SL-150-050  
SLO-150-060

SL-170-060  
SLO-170-075  
SLO-170-060

TSL-030-050-TF  
TSL-030-050/GF

LARGEUR 40 CM  
TSL-050-040-TF OU /GF  
LARGEUR 50 CM  
TSL-075-050-TF OU /GF  
TSLO-050-050/GF

LARGEUR 40CM  
TSL-050-040-TF OU /GF  
LARGEUR 50 CM  
TSL-075-050-TF OU /GF  
TSLO-050-050/GF

TSL-100-050-TF OU /GF  
TSL-075-050/GF

### OPTIONS

#### NUANCIER

Pages 8-9  
Plus-value : 90 €/HT par appareil



50 COULEURS

### ACCESSOIRES



PACK  
ROBINETTERIE  
Page 140-141



KIT RÉSISTANCE POUR  
ADAPTATION EN MIXTE  
Page 139



PROGRAMMATION  
COURANT PORTEUR  
PREMIUM SYSTEM  
Page 148



DIVERS PATÈRES ET  
PORTE-SERVIETTES  
Page 144

**Chauffage central**

★ **Best-seller** : conseillé en stock chez nos distributeurs.

Prix publics €/HT.



## ATOLL SPA / SL

### Saillie au mur



### Normes

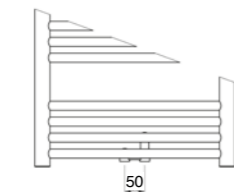
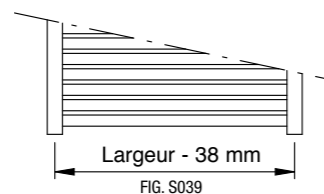
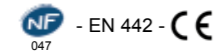

ALTERNATIVE POUR SL :  
RACCORDEMENT CENTRÉ (FIG. S038)

### Raccordements

- Fig. S039
- 4 orifices 1/2" permettant le raccordement par le dessus ou par le dessous.
- Canne d'injection fixée en usine pour une bonne irrigation du radiateur.
- Les deux manchons non raccordés servent de purge ou de vidange.
- Purgeur d'air 1/2" à jet orientable fourni.
- Bouchon chromé 1/2" fourni.
- Axe manchon de raccordement au mur = 70 à 80 mm.

Réversibilité de l'appareil (haut/bas et avant/arrière) pour obtenir les figures ci-dessous :

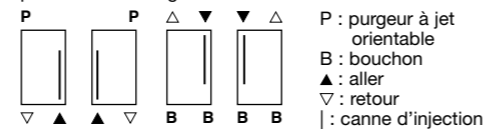

## ATOLL SPA (Finition Chromée) / SLO

### Saillie au mur



### Normes

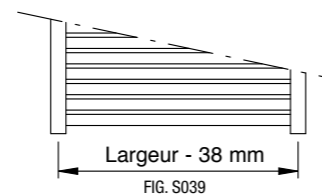
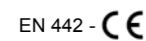

SL (Raccordement Fig. S039)	DIMENSIONS (en mm)		PUISSANCE (en W)		PENTE	POIDS (en kg)	TEINTE DE BASE : BLANC		COULEURS	
	L	H	55/45 ΔT 30K	75/65 ΔT 50K			RÉF.	PRIX €/HT	RÉF.	PRIX €/HT
	500	746	206	<b>388</b>	1,248	5,8	<b>SL-080-050</b>	149,66	<b>SL-080-050C</b>	239,66
	500	1146	300	<b>571</b>	1,265	8,7	★ <b>SL-120-050</b>	172,17	<b>SL-120-050C</b>	262,17
	500	1466	376	<b>716</b>	1,278	10,9	★ <b>SL-150-050</b>	204,94	<b>SL-150-050C</b>	294,94
	600	1466	432	<b>839</b>	1,276	12,3	★ <b>SL-150-060</b>	210,62	<b>SL-150-060C</b>	300,62
	600	1706	497	<b>966</b>	1,284	14,2	★ <b>SL-170-060</b>	241,65	<b>SL-170-060C</b>	331,65
	750	1706	641	<b>1207</b>	1,246	16,8	<b>SL-170-075</b>	253,98	<b>SL-170-075C</b>	343,98

Modèle adaptable en mixte avec kit de résistance, voir p.139.

SL (Raccordement centré fig. S038)	DIMENSIONS (en mm)		PUISSANCE (en W)		PENTE	POIDS (en kg)	FINITION : CHROMÉE			
	L	H	55/45 ΔT 30K	75/65 ΔT 50K			RÉF.	PRIX €/HT		
	500	746	206	<b>388</b>	1,248	5,8	<b>SL-080-050-05</b>	149,66	<b>SL-080-050C-05</b>	239,66
	500	1146	300	<b>571</b>	1,265	8,7	<b>SL-120-050-05</b>	172,17	<b>SL-120-050C-05</b>	262,17
	500	1466	376	<b>716</b>	1,278	10,9	★ <b>SL-150-050-05</b>	204,94	<b>SL-150-050C-05</b>	294,94
	600	1466	432	<b>839</b>	1,276	12,3	<b>SL-150-060-05</b>	210,62	<b>SL-150-060C-05</b>	300,62
	600	1706	497	<b>966</b>	1,284	14,2	★ <b>SL-170-060-05</b>	241,65	<b>SL-170-060C-05</b>	331,65
	750	1706	641	<b>1207</b>	1,246	16,8	<b>SL-170-075-05</b>	253,98	<b>SL-170-075C-05</b>	343,98

Modèle adaptable en mixte avec kit de résistance, voir p.139.

SLO (Chromé Fig. S039)	DIMENSIONS (en mm)		PUISSANCE (en W)		PENTE	POIDS (en kg)	FINITION : CHROMÉE	
	L	H	55/45 ΔT 30K	75/65 ΔT 50K			RÉF.	PRIX €/HT
	500	746	146	<b>283</b>	1,300	5,8	<b>SLO-080-050</b>	733,34
	500	1146	217	<b>417</b>	1,290	8,7	<b>SLO-120-050</b>	872,74
	600	1706	363	<b>705</b>	1,310	14,2	<b>SLO-170-060</b>	1213,46

Modèle adaptable en mixte avec kit de résistance, voir p.139.

Chauffage électrique

★ Best-seller : conseillé en stock chez nos distributeurs.

Prix publics €/HT.



### ATOLL SPA / TSL-TF

Saillie au mur

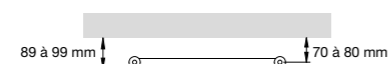

Normes

Classe II □ - IP 44 - IK09 - - LABEL PROMOTELEC -



RÉGULATION	DIMENSIONS (en mm)		PUISSANCE (en W)	POIDS (en kg)	TEINTE DE BASE : BLANC		COULEURS	
	L	H			RÉF.	PRIX €/HT	RÉF.	PRIX €/HT
TSL-TF  voir p.15	500	718	300	8,0	TSL-030-050-TF	267,30	TSL-030-050-TFC	357,30
	400 (modèle étroit)	998	300	9,8	TSL-030-040-TF	318,15	TSL-030-040-TFC	408,15
	400 (modèle étroit)	1358	500	13,3	TSL-050-040-TF	388,20	TSL-050-040-TFC	478,20
	500	998	500	11,3	★ TSL-050-050-TF	381,13	TSL-050-050-TFC	471,13
	500	1358	750	15,2	★ TSL-075-050-TF	398,67	TSL-075-050-TFC	488,67
	500	1758	1000	21,1	TSL-100-050-TF	469,38	TSL-100-050-TFC	559,38



### ATOLL SPA / TSL-GF

Saillie au mur

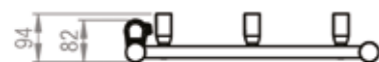

Normes

Classe II □ - IP 44 - IK04 - -

### ♥ GAMME RECOMMANDÉE

Nouvelle régulation = nouvelles références

RÉGULATION	DIMENSIONS (en mm)		PUISSANCE (en W)	POIDS (en kg)	TEINTE DE BASE : BLANC		COULEURS	
	L	H			RÉF.	PRIX €/HT	RÉF.	PRIX €/HT
TSL-GF  voir p.15	500	691	300	7,7	TSL-030-050/GF	283,00	TSL-030-050/GFC	373,00
	400	971	300	9,9	TSL-030-040/GF	334,00	TSL-030-040/GFC	424,00
	500	971	500	11,5	★ TSL-050-050/GF	397,00	TSL-050-050/GFC	487,00
	400	1331	500	13,6	TSL-050-040/GF	404,00	TSL-050-040/GFC	494,00
	500	1331	750	15,8	★ TSL-075-050/GF	414,00	TSL-075-050/GFC	504,00
	500	1731	1000	21,5	TSL-100-050/GF	485,00	TSL-100-050/GFC	575,00



### ATOLL SPA (Finition Chromée) / TSLO-GF

Saillie au mur



Normes

Classe II □ - IP 44 - IK04 - -



RÉGULATION	DIMENSIONS (en mm)		PUISSANCE (en W)	POIDS (en kg)	FINITION : CHROMÉE	
	L	H			RÉF.	PRIX €/HT
TSLO-GF (Chromé)  voir p.15	500	971	300	11,3	TSLO-030-050/GF	794,63
	500	1731	500	21,1	TSLO-050-050/GF	1054,95

Nouvelle régulation = nouvelles références

## LES TUBES RONDS

## CALA + AIR

POUR UNE CHALEUR RENFORCÉE  
À L'HEURE DU BAIN !

- + 3 fonctions au choix : radiateur seul, radiateur + soufflant, soufflant seul
- + Commande à distance à portée de main
- + Soufflant parfaitement intégré avec cache dans la teinte du radiateur

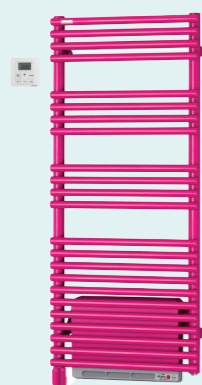

CALA + AIR  
(TLN-IFS)

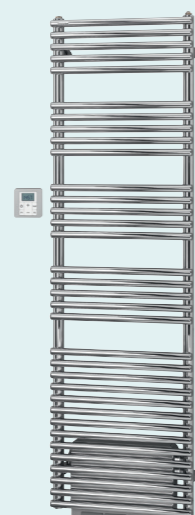

CALA + AIR CHROMÉ  
(LNO-IFS)

## À NOTER

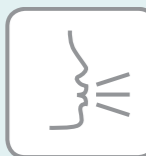

AVEC  
SOUFFLANT



SIMULATION  
3D + COULEURS



## COULEURS ET FINITIONS

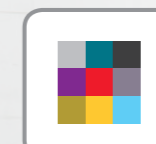

50 COULEURS



CHROMÉ

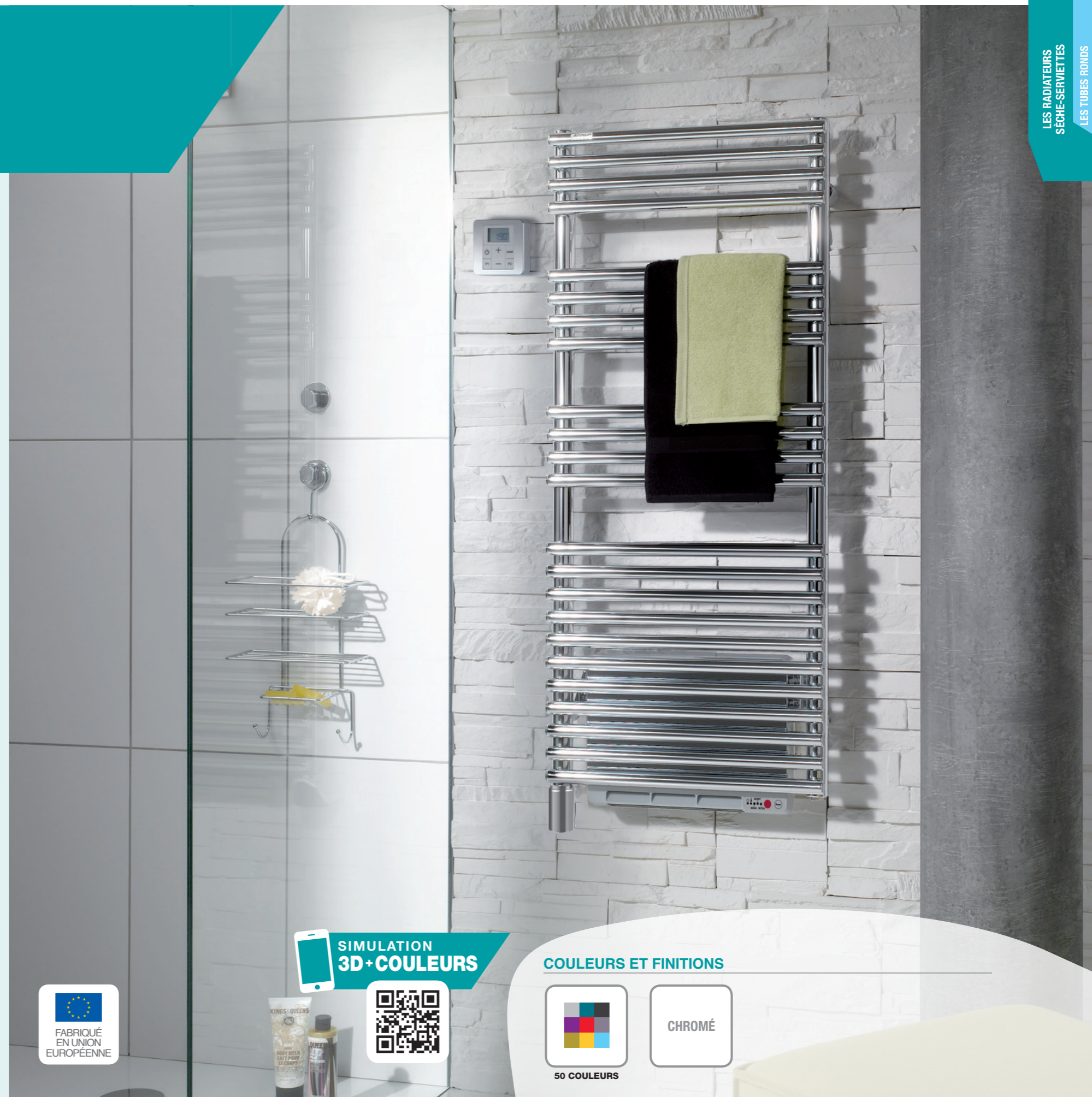

# FICHE TECHNIQUE

## DESRIPTIF

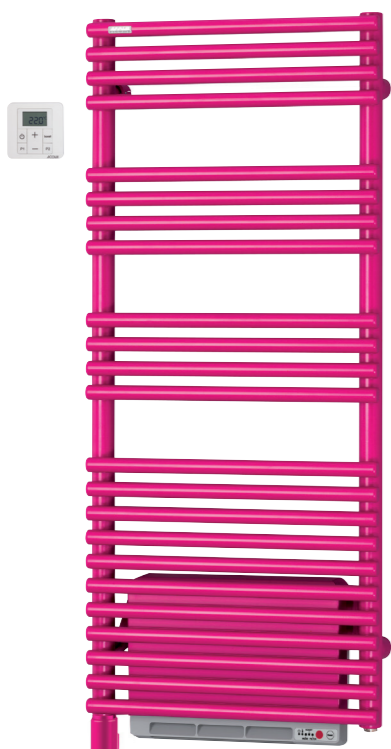

CALA +AIR (TLN-IFS)

- + Radiateur sèche-serviettes en acier.
- + Éléments ronds horizontaux Ø 25 mm en simple ou double épaisseur.
- + Soufflant intégré 1000 W.
- + Collecteurs ronds Ø 38 mm verticaux, épaisseur 1,4 mm.
- + Traitement de surface double protection, anticorrosion, par bains de cataphorèse haute résistance et finition par revêtement en poudre époxy/polyester.
- + Plusieurs finitions : chromée (gammes LNO-IFS) ; blanc Pure White RAL 9016 (gammes LN-IFS, TLN-IFS).
- + Gabarit de pose livré dans l'emballage.

### Chauffage central

- ▲ Pression de service 4 bars (400 kPa).
- ▲ Température de service maximale 110°C.

### Chauffage électrique

- ⚡ Fluide : huile minérale inaltérable, haute performance.
- ⚡ Résistance électrique thermoplongeante à coupe-circuit automatique.

### Soufflant

- Soufflant 1000 W intégré en partie arrière.
- Utilisation au choix :
- Soufflant 1000 W.
  - Chauffage combiné du radiateur sèche-serviettes + soufflant additionnel.
  - Soufflant piloté par la commande infrarouge IRS.
  - Filtre lavable intégré. Voyant indicateur de nettoyage du filtre.
  - Livré avec commande IRS cadre blanc, cadre chromé en option, détail page 139.

## FIXATIONS

### BOÎTE DE 4 CONSOLES CALA +AIR CHAUFFAGE CENTRAL :

- consoles blanches, réf. 923101,
- consoles chromées, réf. 923108,
- consoles couleur, réf. 923109 (teinte à préciser).

### BOÎTE DE 4 CONSOLES CALA +AIR ÉLECTRIQUE :

- consoles blanches, réf. 923111,
- consoles chromées, réf. 923118,
- consoles couleur, réf. 923119 (teinte à préciser).

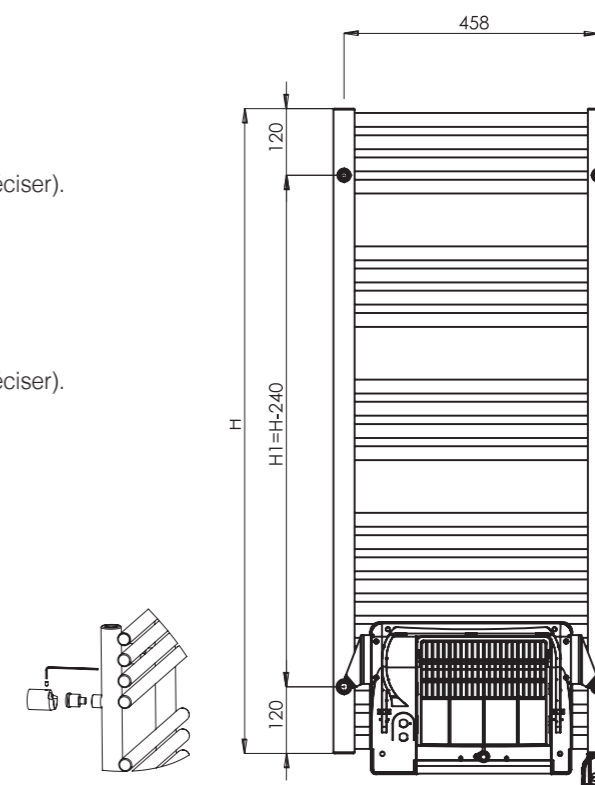

## LA GAMME CALA +AIR

### LN-IFS, LNO-IFS

### TLN-IFS, TLNO-IFS

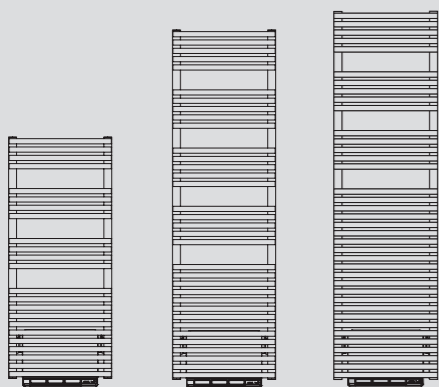

LN-112-050-IFS LNO-112-050-IFS LN-172-050-IFS LNO-172-050-IFS LN-180-050-IFS

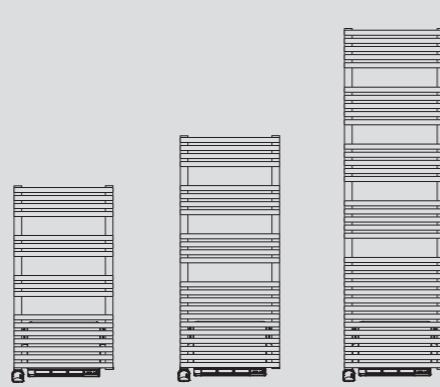

TLN050-050IFS TLN075-050IFS TLN100-050IFS TLNO-030-050-IFS TLNO-050-050-IFS

## OPTIONS

### NUANCIER

Pages 8-9  
Plus-value : 90 €/HT par appareil



50 COULEURS

## ACCESSOIRES



PACK ROBINETTERIE  
Pages 140-141



DIVERS PATÈRES ET PORTE-SERVIETTES  
Page 144

LES TUBES ROUNDS  
LES RADIATEURS  
SÈCHE-SERVIETTES

LES RADIATEURS  
SÈCHE-SERVIETTES  
LES TUBES ROUNDS

**Chauffage central + soufflant**

★ **Best-seller** : conseillé en stock chez nos distributeurs.

Prix publics €/HT.



LN-IFS

**CALA +AIR / LN-IFS**

Saillie au mur

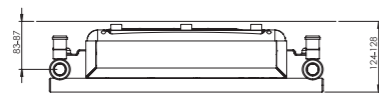

Normes

Classe II - NF 047 - EN 442 - CE

Soufflant 1000 W

Voir fiche technique.

**Raccordements**

- Fig. S039
- 4 orifices 1/2", raccordement par le dessous uniquement.
- Purgeur d'air 1/2" à jet orientable fourni.
- Bouchon chromé 1/2" fourni.
- Axe manchon de raccordement au mur = 83 à 87 mm.

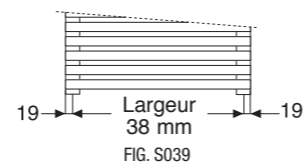
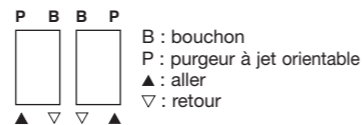

LNO-IFS

**CALA +AIR (Finition Chromée) / LNO-IFS**

Saillie au mur

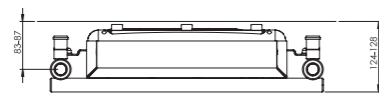

Normes

Classe II - EN 442 - CE

Soufflant 1000 W

Voir fiche technique.

**Raccordements**

- Fig. S039
- 4 orifices 1/2", raccordement par le dessous uniquement.
- Purgeur d'air 1/2" à jet orientable fourni.
- Bouchon chromé 1/2" fourni.
- Axe manchon de raccordement au mur = 83 à 87 mm.

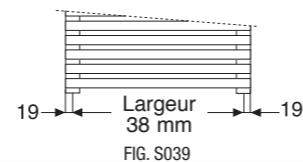
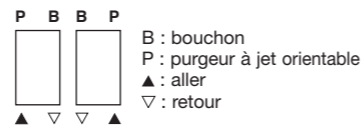

**Chauffage électrique + soufflant**

★ **Best-seller** : conseillé en stock chez nos distributeurs.

Prix publics €/HT.



TLN-IFS

**CALA +AIR / TLN-IFS / TLNO-IFS**

Saillie au mur

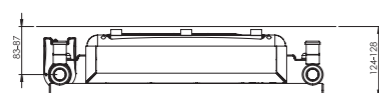

Normes

Classe II - IP 24 - IK09 -



Soufflant 1000 W

Voir fiche technique.

RÉGULATION	DIMENSIONS (en mm)		PUISSANCE (en W)	PUISSANCE SOUFFLANT (en W)	POIDS (en kg)	TEINTE DE BASE : BLANC		COULEURS	
	L	H				RÉF.	PRIX €/HT	RÉF.	PRIX €/HT
Comande IRS voir p.15	496	986	500	+1000	12,4	★ TLN050-050IFS	596,52	TLN050-050IFSC	686,52
	496	1226	750	+1000	15,7	★ TLN075-050IFS	630,89	TLN075-050IFSC	720,89
	496	1749	1000	+1000	21,5	TLN100-050IFS	698,80	TLN100-050IFSC	788,80

RÉGULATION	DIMENSIONS (en mm)		PUISSANCE (en W)	PUISSANCE SOUFFLANT (en W)	POIDS (en kg)	FINITION : CHROMÉE	
	L	H				RÉF.	PRIX €/HT
Comande IRS voir p.15	500	986	300	+1000	19,6	TLNO-030-050-IFS	1089,39
	500	1226	500	+1000	12,1	TLNO-050-050-IFS	1144,33