

Tycam Guard

- FR** Guide d'installation
- EN** Installation guide
- DE** Installationsanleitung
- IT** Guida di installazione
- ES** Manual de instalación
- PL** Instrukcja instalacji
- NL** Installatiegids
- NO** Bruksanvisning
- FI** Asennusopas



Mentions juridiques

La qualité de la connexion de votre produit peut être altérée par différentes modifications de l'architecture IP sur lequel il fonctionne. Ces modifications peuvent être, de façon non limitative, un changement de matériel, une mise à jour de logiciel ou un paramétrage, intervenants sur les équipements de votre opérateur ou tout autre équipement multimédia tel que tablette, smartphone, etc...»

IOS est une marque ou une marque déposée de Cisco aux États-Unis et dans d'autres pays, et est utilisée sous licence.

Android™ et Google play sont des marques déposées de Google LLC.

Wi-Fi™ est une marque déposée par Wi-Fi Alliance.

L'installation et l'utilisation de la caméra doivent être en accord avec la législation locale.

Vous devez respecter la vie privée et l'intimité d'autrui. Il est interdit de filmer la voie publique ou les propriétés voisines. Vous devez également informer par écrit chaque personne travaillant à votre domicile (infirmière, baby sitter...) qu'elles sont susceptibles d'être filmées momentanément pendant leur activité professionnelle.

Pour plus d'informations, consultez les guides de la vidéosurveillance édité par la CNIL.

Traitement des données

L'acquisition de votre caméra connectée, implique l'acceptation de l'exécution du traitement des données.

DELTA DORE utilise une plateforme cloud pour délivrer le service de traitement des données.

Les séquences enregistrées par votre caméra ne sont à aucun moment stockées par la plateforme qui assure ce service.

Les vidéos sont uniquement stockées et chiffrées sur la carte SD de votre caméra et sont seulement accessibles à l'aide de votre compte personnel via l'application Tydom.



L'utilisation de votre caméra nécessite l'application Tydom disponible sur Google Play et App Store.

**Téléchargez
l'application Tydom**



Sommaire

1 - Préconisation d'installation	5
2 - Fonctionnement de la caméra	5
3 - Fonctionnement de l'analyse de l'image	6
4 - Tycam Guard	8
4.1 Contenu	8
4.2 Description	8
4.3 Fixation	9
4.4 Réglage	9
4.5 Carte Mémoire	9
4.6 Remplacement de la carte mémoire	9
4.7 Gaine d'étanchéité pour câble RJ 45	10
4.8 Raccordement de l'alimentation	10
4.9 Finalisation de l'installation	11
5 - Connexion de la caméra	11
6 - Application Tydom	12
7 - Suppression de la caméra	12
8 - Caractéristiques techniques	13

En raison de l'évolution des normes et du matériel, les caractéristiques indiquées par le texte et les images de ce document ne nous engagent qu'après confirmation par nos services.

La caméra Tycam Guard est équipée d'une nouvelle génération de capteurs haute résolution délivrant une image de qualité quelles que soient les conditions d'éclairage.

Connectée à votre box internet ou routeur, la caméra vous permet de visualiser votre habitation sur votre smartphone et d'enregistrer des vidéos et des photos via l'application Tydom.

Vous pouvez, à distance :

- Observer et écouter.
- Lancer un enregistrement instantanément.
- Capturer une photo instantanément.
- Parler avec votre famille et vos proches.
- Visionner les vidéos enregistrées.
- Recevoir des notifications sur détection.

Choix des paramètres de détection :

• Types de détection :

- Détection Humain :

La caméra détecte uniquement des humains.

- Détection Véhicule :

La caméra détecte uniquement des véhicules.

- Détection de mouvement :

La caméra détecte tous types de mouvements.

• Zones d'intrusion :

La caméra détecte tout mouvement dans une ou plusieurs zones de quadrillage pré-définies (maximum 4 zones).



• Détection de franchissement de ligne :

La caméra détecte toute personne qui franchit une ligne de détection pré-définie. Le mode de détection par franchissement de ligne nécessite des conditions particulières d'installation : voir §3.

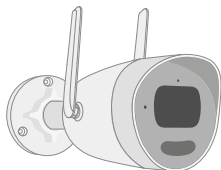

Autres fonctions :

- Association plug-&-play.
- Surveillance à distance.
- Réglage du mode de surveillance.
- Enregistrement automatique sur détection.
- Enregistrement continu avec détection.
- Gestion des enregistrements (sauvegarde, suppression ...).
- Notifications :
 - Des événements.
 - Des alertes détection.
 - Des déconnexions de la caméra.
- Interphonie.
- Zoom numérique x4.
- Retournement de l'image.
- Compensation du contre-jour.
- Capture photo.
- Mode intimité.
- 8 caméras max.
- Sirène intégrée.
- **Tycam Guard :**
 - Projecteur LED.
 - Vision nocturne Infrarouge, + vision nocturne couleur possible.

1 - Préconisation d'installation

Pour assurer un fonctionnement optimal :

- Evitez d'installer la caméra dans un endroit pouvant subir de fort changement de luminosité (contre-jour) ou trop sombre.
- Assurez-vous qu'il n'y ait pas de surface réfléchissante trop près de l'objectif de la caméra.
- Ne pas installer la caméra sur un support instable occasionnant des vibrations.
- Evitez la proximité d'une source de chaleur.
- Ne touchez pas l'objectif avec votre doigt.
- N'exposez pas la caméra à la lumière directe du soleil.
- Ne soumettez pas la caméra à des chocs.
- Le rayonnement électromagnétique peut affecter la transmission des données vidéo et la qualité de l'image.
N'installez pas la caméra près d'une source de rayonnement électromagnétique.
- L'installation doit être réalisée suivant les règles de l'art de la vidéo surveillance.
- Assurez-vous que tous les équipements associés sont hors tension pendant l'installation.
- Pour le matériel raccordé par prise de courant, le socle de prise de courant doit être installé à proximité du matériel et doit être aisément accessible.
- Préconisations pour le fonctionnement de la caméra en Wi-Fi : **Wi-Fi 2,4 GHz.** Certaines box internet diffusent 2 réseaux Wi-Fi simultanément, un pour le Wi-Fi 2.4 GHz et un autre pour le Wi-Fi 5 GHz. **Il est impératif d'utiliser le Wi-Fi 2.4 GHz pour la caméra.** Il est parfois nécessaire de renommer distinctement les 2 réseaux Wi-Fi depuis les paramètres de votre box internet selon votre fournisseur. Vérifier la qualité du débit Wi-Fi dans l'environnement d'installation de la caméra au préalable, un débit minimum de 1 Mb/s est requis. Le nombre d'équipements Wi-Fi dans la maison peut réduire de débit ponctuellement, assurez-vous donc que le réseau Wi-Fi n'est pas surchargé. L'épaisseur des murs et/ou la présence de métal dans ces derniers est aussi un facteur de dégradation de la qualité du débit en Wi-Fi, le cas échéant privilégier une connexion en filaire.

2 - Fonctionnement de la caméra

Enregistrement des vidéos

- Les vidéos sont automatiquement effacées au bout de 30 jours.
- Lorsque la limite de stockage de la carte mémoire est atteinte, les vidéos les plus anciennes sont effacées automatiquement.
- La durée d'enregistrement peut varier en fonction du mouvement dans l'image. Ces valeurs sont données à titre indicatif et ne peuvent pas être garanties (voir § 4.5).
- La durée de vie la carte mémoire dépendra de la carte SD utilisée. Seule la carte SD fournie avec la caméra permet d'assurer une durée de fonctionnement de 2 ans.

Les vidéos sont enregistrées en qualité de résolution «moyenne». Chaque vidéo enregistrée sur détection débute 5 secondes avant l'événement pour une durée totale de 35 secondes.

3 - Fonctionnement de l'analyse de l'image

Pour obtenir une analyse optimale des mouvements dans son champ de vision, positionnez la caméra à une hauteur et à une distance suffisante de la zone à surveiller.

Hauteur de la caméra

Hauteur préconisée : Entre 2 et 4m.

Distance de la zone à surveiller

Champs de vision recommandés (donnés à titre indicatif pouvant varier en fonction de l'environnement) : Minimal : 2,5m / Maximal : 30m.

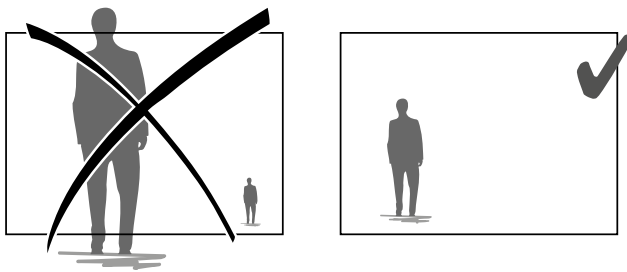
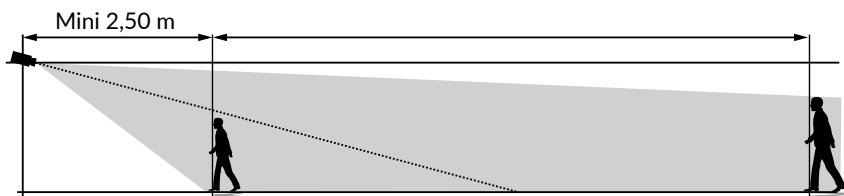
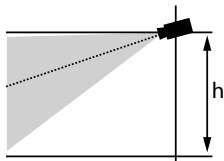

Veillez à ce qu'une personne détectée n'apparaisse ni trop petite ni trop grande à l'image.

Environnements extérieurs

Évitez les environnements avec un surplus d'arbres, flaques d'eau (effet miroir) pouvant perturber l'analyse de l'image.

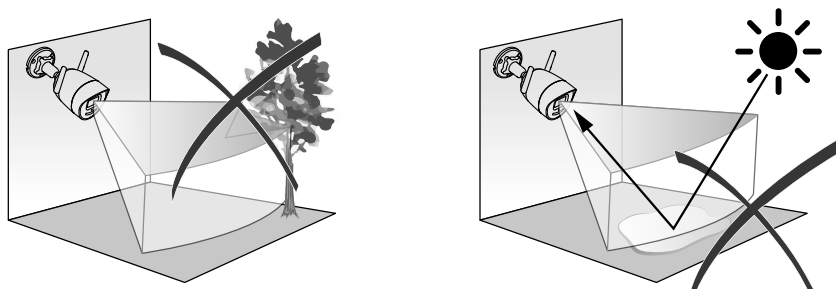

Choix des paramètres de détection

A l'aide de l'application Tydom, choisissez le mode de détection adapté à la zone surveillée. L'intelligence artificielle est utilisée dans le processeur de la caméra pour permettre la classification des objets apparaissant dans le champ de surveillance de la caméra. C'est le cœur même d'une remontée d'événements suspects et de la diminution des fausses détections.

Types de détection :

- **Détection Humain** : La caméra détecte uniquement des humains.
- **Détection Véhicule** : La caméra détecte uniquement des véhicules.
- **Détection de mouvement** : La caméra détecte tous types de mouvements.

Zones d'intrusion

A l'aide de l'application Tydom, ajoutez des zones sur l'image pour définir des zones d'intrusion.

Toute personne entrant dans la zone est détectée.

Vous pouvez ajouter jusqu'à 4 zones d'intrusion que vous pouvez modifier et superposer.

Pour assurer une détection fiable, veillez à ce que la zone à surveiller ne soit pas au bord de l'image.

Détection de franchissement de ligne

Orientez et positionnez la caméra à la hauteur recommandée pour assurer une détection fiable du franchissement. Définissez une ligne de franchissement dans l'application Tydom, toute personne franchissant cette ligne est détectée.

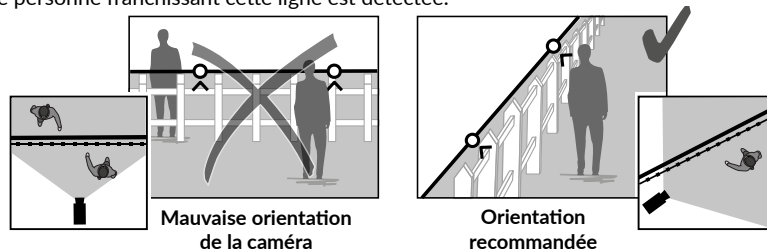

- Pour obtenir un fonctionnement optimal, respectez les préconisations d'installation : Hauteur / Distance / Environnements extérieurs.
- Quel que soit le mode de fonctionnement choisi, vous pouvez ajuster la sensibilité de détection à l'aide de l'application Tydom.
- Lorsque le paramétrage de la caméra est terminé, il est impératif d'effectuer un test de détection pour s'assurer que la caméra analyse correctement la scène à surveiller et détecte efficacement les mouvements.



4 - Tycam Guard

4.1 Contenu

- 1- Caméra
- 2- Connecteurs
- 3- Prise EU
- 4- Prise UK
- 5- Adaptateur secteur (1m50)
- 6- Clé couvercle carte mémoire
- 7- Sachet de vis / chevilles
- 8- Gabarit de perçage
- 9- Gaine d'étanchéité câble RJ 45
- 10- Guide d'installation
- Documentation réglementaire
- 11- Câble RJ45 (1m50)

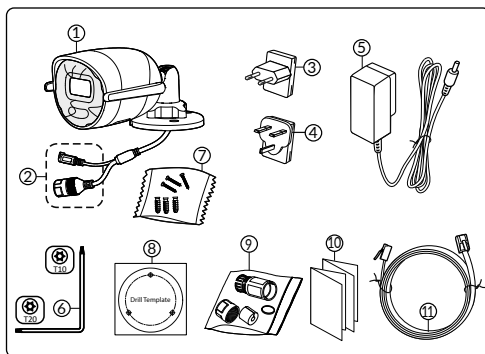

4.2 Description

- 1- Socle
- 2- Antenne Wi-Fi
- 3- Vis de serrage
- 4- Objectif
- 5- Haut-parleur
- 6- Emplacement carte mémoire
- 7- Bouton RESET
- 8- Prise alimentation
- 9- Connecteur Réseau RJ45
- 10- Flash
- 11- LED infrarouge (vision nocturne)
- 12- Microphone
- 13- Voyant de fonctionnement

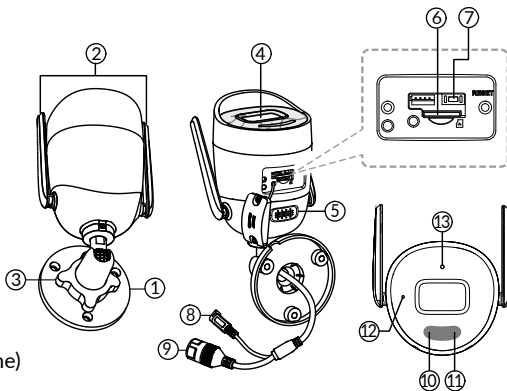

Voyant de fonctionnement	Raison de l'état
Rouge fixe	Démarrage de la caméra
Bleu fixe	La caméra est connectée au serveur
Rouge clignotant lent	Absence de connexion au serveur
Bleu clignotant lent	Communication entre la caméra et le serveur dans les cas suivants : - Accès à la vidéo en cours - Association en cours
Bleu clignotant rapide	Mise à jour en cours de la caméra
Rouge/Bleu alterné clignotant	Caméra en attente de connexion au serveur

4.3 Fixation

- Percer les trous de fixation à l'aide du gabarit de perçage.
- Fixez le socle avec les vis et les chevilles fournies.

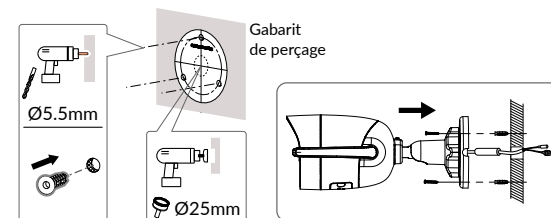

4.4 Réglage

- Desserrez l'écrou A.
- Orientez la caméra correctement puis resserrez l'écrou A.

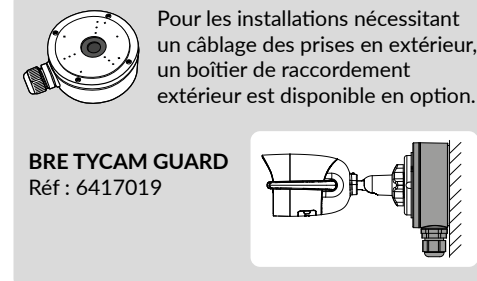
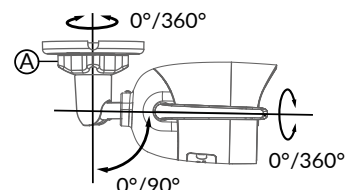

4.5 Carte Mémoire

La caméra Tycam Guard est déjà équipée d'une carte mémoire.

Cette carte permet l'enregistrement de vidéos cryptées lisibles uniquement via l'application Tydom. Vous pouvez augmenter la capacité d'enregistrement en installant une carte de capacité supérieure (Micro SD/ SD HC/ SD XC extensible jusqu'à 256 Go, classe 10 obligatoire).

Nota : Les vidéos enregistrées sur un autre modèle de carte sont également cryptées. En cas de défaillance de la caméra suite à un cambriolage par exemple, afin de décrypter les images d'une carte SD seule, merci de vous adresser au support Delta Dore.

Carte mémoire	Durée d'enregistrement en continu
8 GO	2 Jours
16 GO	4 Jours
32 GO	8 Jours
64 GO	16 Jours
128 GO	32 jours

4.6 Remplacement de la carte mémoire

- Coupez l'alimentation de la caméra.
- Otez les 2 vis du couvercle à l'aide de la clé fournie.
- Insérez la nouvelle carte mémoire en respectant le sens indiqué.
- Fixez le couvercle.
- Rétablissez l'alimentation de la caméra.
- Formatez la carte à l'aide de l'application Tydom.

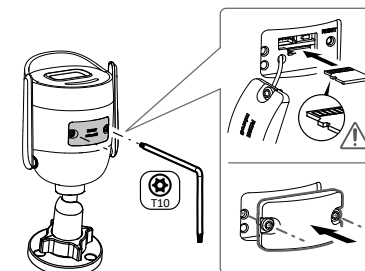

4.7 Gaine d'étanchéité pour câble RJ 45

Si nécessaire, vous pouvez installer l'accessoire d'étanchéité pour le câble RJ 45.

- 1- Prise d'interface réseau de la caméra
- 2- Joint d'étanchéité
- 3- Prise réseau
- 4- Bouchon d'étanchéité
- 5- Joint d'étanchéité en caoutchouc
- 6- Écrou de serrage
- 7- Câble réseau provenant du routeur sans fil

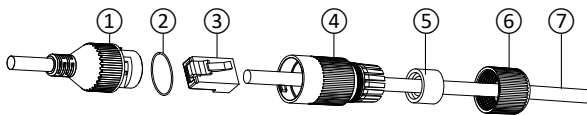

Montage

1. Passez le câble réseau (7) (sans prise) par l'écrou de serrage (6), le joint d'étanchéité en caoutchouc (5) (le bord intérieur du joint de caoutchouc doit faire face au bouchon d'étanchéité), puis par le bouchon d'étanchéité (4) en respectant cet ordre.
2. Sertissez une prise réseau RJ-45 (3) sur l'extrémité du câble en prenant soin d'insérer les paires torsadées de fils dans l'ordre adéquat.
3. Placez le joint d'étanchéité (2) sur l'extrémité de la prise d'interface réseau de la caméra (1).
4. Insérez la prise réseau (3) dans la prise d'interface réseau de la caméra (1).
5. Insérez le joint d'étanchéité en caoutchouc (5) dans le bouchon d'étanchéité (4), puis vissez l'écrou de serrage (6) sur le bouchon d'étanchéité (4) sans le serrer complètement.
6. Alignez le système d'encliquetage du bouchon d'étanchéité (4) avec l'encoche qui se trouve sur la prise d'interface réseau de la caméra (1), puis vissez 1/4 de tour le bouchon d'étanchéité (4) sur la prise d'interface réseau de la caméra (1).
7. Resserrez l'écrou 6, le raccordement étanche de la prise RJ45 est terminé.

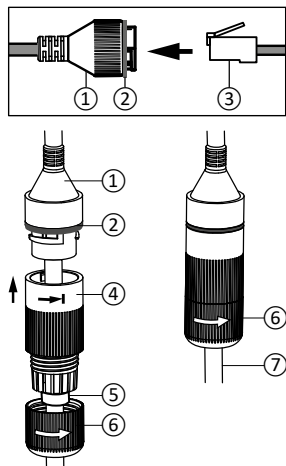

4.8 Raccordement de l'alimentation

- Connectez la prise d'alimentation.

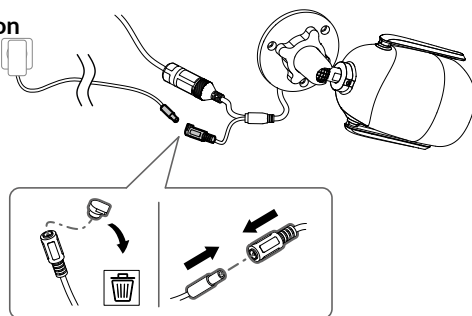

4.9 Finalisation de l'installation

- Orientez les antennes Wi-Fi vers le haut.
- Ôtez le film de protection de la caméra.

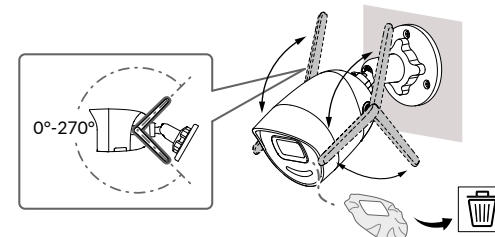

5 - Connexion de la caméra

Choisissez votre mode de connexion :

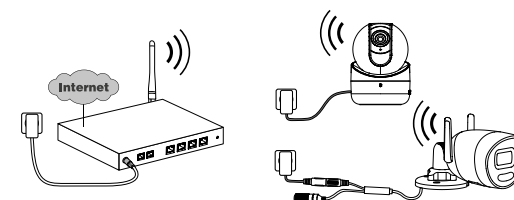

Mode de connexion par liaison Wi-Fi (2.4 GHz).
Le réseau Wi-Fi local doit obligatoirement être sécurisé.

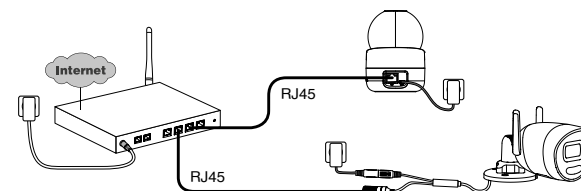
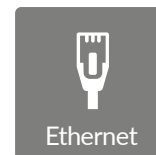

Mode de connexion par liaison Ethernet RJ45 (Cat. 5E, max. 100m).

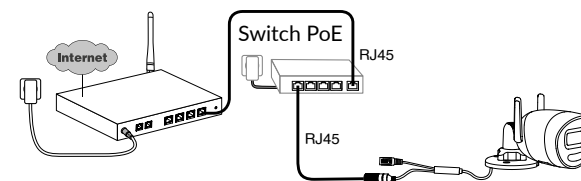

Le mode de connexion PoE permet d'alimenter la caméra par la liaison Ethernet RJ45, il nécessite l'installation d'un Switch ou d'un Injecteur PoE ainsi qu'un câble Ethernet (non fourni). Type et longueur max selon le switch utilisé (Poe SW4 : 250m max).

Option switch PoE : Poe SW4 Réf : 6417010

Débit

En cas de difficulté de connexion à distance, vous pouvez modifier la résolution de votre caméra dans l'application.

Ce réglage est accessible uniquement à distance.

Réglage de la résolution	Débit montant utilisé par caméra
Haute	512 kbit/s
Moyenne	256 kbit/s

La box internet/routeur nécessite 100 kbit/s pour son propre fonctionnement.

6 - Application Tydom

Première mise sous tension :

- A la première mise sous tension ou après la suppression de la caméra, le temps nécessaire pour établir la connexion avec le serveur sécurisé est d'environ 2 minutes. Il peut durer jusqu'à 7 minutes si une mise à jour logicielle est nécessaire.



Associez votre caméra à l'application Tydom en vous assurant que votre smartphone/ tablette soit bien connecté au réseau local.

Lancez l'application Tydom et laissez-vous guider.

7 - Suppression de la caméra

Pour supprimer la caméra du système, à partir de l'application Tydom, sélectionnez : Réglage > Mon domicile > Mes équipements > Caméras > Sélectionnez la caméra > Supprimer

8 - Caractéristiques techniques

Alimentation	Alimentation PoE - 802.3af Class 3 Alimentation prise secteur : INPUT : 100- 240V ~ 50-60Hz 0,3 A OUTPUT : 12V $\overline{\text{---}}$ 0,6A
Consommation	7 W max alimentation prise secteur / 8,5 W max PoE
Réseau RJ45	Ethernet 10 - 100 Mbps
Réseau Wi-Fi	Wi-Fi IEEE 802.11b/g/n 2,4GHz (5GHz non compatible) Portée 120m (varie selon l'environnement à proximité de la caméra)
ONVIF	Profil T, consulter le site Delta Dore pour plus d'informations
Capteur optique / Focale	2 Mégapixels, 2,8mm
Angle de prise de vue	H 107° / V 56° / Diag : 127°
Intensité lumineuse mini.	0 Lux (avec LED Infrarouge)
Vision de nuit	Vision nocturne infrarouge Automatique - Portée 30m Vision nocturne couleur automatique Portée 30m
Résolution	FullHD - 1920*1080 pixels
Carte Micro SD /SD HC/ SD XC	Extensible jusqu'à 256 Go - Classe 10 obligatoire
Détection personnalisée	Humain Véhicule Zones d'intrusion Ligne de franchissement Flash dissuasif
Audio bidirectionnel	OUI
Sirène intégrée	OUI - Max 90db
Température d'utilisation et humidité	-30°C / +60°C 10% ~ 95% sans condensation
Température de stockage et humidité	-30°C / 60°C
Indice de protection	IP67
Dimensions caméra	190.6 × 73.0 × 89.1 mm
Poids caméra	490gr

Legal information

The connection quality of your product may be affected due to changes on the IP architecture on which it operates. These changes may involve (the list is not exhaustive) a change in hardware, software update or configuration operations, work on your operator's equipment or any other multimedia devices such as tablets, smartphones, etc.'

IOS is a Cisco trademark or registered trademark in the United States and in other countries, and is used under licence.

Android™ and Google Play are Google LLC registered trademarks.

Wi-Fi™ is a trademark registered by Wi-Fi Alliance.

WPS (Wi-Fi Protected Setup) is a standard created by the Wi-Fi Alliance.

The camera must be used and installed in accordance with local regulations.

You must respect the privacy of others. It is prohibited to film the public highway or adjoining properties.

You must also inform any persons working in your home (nurse, baby-sitter, etc.), in writing, that they are likely to be filmed temporarily while working.

Data processing

The acquisition of your connected camera implies acceptance of any data processing being carried out.

DELTA DORE uses a cloud platform to provide the data processing service. The sequences recorded by your camera will not be stored at any time by the platform providing this service.

The videos are only stored and encrypted on the SD card of your camera and can only be accessed using your personal account through the Tydom application.



The use of your camera requires the Tydom application available on Google Play and App Store.

Download
the Tydom application



Contents

- 1 - Installation recommendations17**
- 2 - Camera operation17**
- 3 - Image analysis operation18**
- 4 - Tycam Guard20**
 - 4.1 Contents 20
 - 4.2 Description 20
 - 4.3 Mounting 21
 - 4.4 Adjustments 21
 - 4.5 Memory card 21
 - 4.6 Replacing the memory card 21
 - 4.7 Impervious sheath for RJ 45 cable 22
 - 4.8 Connecting the power supply 22
 - 4.9 Completing the installation 23
- 5 - Connecting the camera23**
- 6 - Tydom application24**
- 7 - Deleting the camera24**
- 8 - Technical specifications25**

Because of changes in standards and equipment, the characteristics given in the text and the illustrations in this document are not binding unless confirmed.

The TYCAM Guard camera feature is equipped with a new generation of high resolution sensors providing a great quality image whatever the lighting conditions.

Connected to your internet hub or router, the camera enables you to view your home on your smartphone and record videos and photos via the Tydom application.

Remotely, you can:

- Observe and listen
- Start a recording instantly.
- Take an instant photo.
- Speak with your family and relatives.
- View the recorded videos.
- Receive notifications in case of detection.

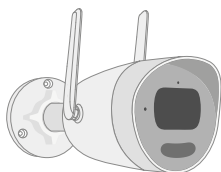

Choosing detection settings:

• Detection types:

- Human detection:

The camera only detects humans.

- Vehicle detection:

The camera only detects vehicles.

- Movement detection:

The camera detects any movement.

• Intrusion zones:

The camera detects any movement in one or several predefined grid zones (maximum 4 zones).



• Line crossing detection:

The camera detects any person that crosses a predefined detection line.

The line crossing detection mode requires a special setup: see §3.



Other features:

- Plug & play.
- Remote surveillance.
- Surveillance mode setting.
- Automatic recording on detection.
- Continuous recording with detection.
- Recording management (back up, delete, etc.).
- Notifications:
 - Events.
 - Detection alerts.
 - Camera disconnection.
- Intercom.
- 4x digital zoom.
- Image reversal.
- Backlight compensation.
- Photo capture.
- Privacy mode.
- Max. 8 cameras.
- Integrated siren.
- **Tycam Guard:**
 - LED projector.
 - Infrared night vision, + colour night vision possible.

1 - Installation recommendations

For best results:

- Avoid installing the camera in an area with strong changes in brightness (backlighting) or one that is too dark.
- Ensure that there is no reflecting surface too near the camera lens.
- Do not install the camera on an unstable support that creates vibrations.
- Avoid proximity to a heat source.
- Do not touch the lens with your finger.
- Do not expose the camera to direct sunlight.
- Do not subject the camera to impacts.
- Electromagnetic radiation can affect video data transmission and image quality. Do not install the camera near a source of electromagnetic radiation.
- The installation must be conducted using the best practice of video surveillance.
- Ensure that all the associated devices are switched off during the installation.
- For equipment connected to the power grid, the socket outlet must be installed close to the equipment and readily accessible.
- Recommendations for using the camera with Wi-Fi: **Wi-Fi 2.4 GHz.**
Some internet routers broadcast 2 Wi-Fi networks at the same time: one for

2.4 GHz and the other for 5 GHz.

The camera must be used with 2.4 GHz Wi-Fi.

Sometimes, you have to rename the 2 Wi-Fi networks using your router settings. This depends on your supplier.

Before installation, make sure the Wi-Fi speed in the camera environment is at least 1 MB/s.

The number of Wi-Fi devices in the home can reduce the bandwidth available: ensure the Wi-Fi network isn't overloaded.

Thick walls and/or metal in walls can also reduce Wi-Fi quality. A wired connection may be needed.

2 - Camera operation

Video recording

- The videos are automatically deleted after 30 days.
- When the storage limit of the card is reached, the oldest videos are deleted automatically.
- The recording time can vary according to the movement in the image. These values are given for information only and cannot be guaranteed (see § 4.5).
- The lifetime of the memory card will depend on the SD card used. Only the SD card supplied with the camera ensures an operational life of 2 years.

Maintenance of camera:

- Periodically check the wiring and connections of your camera.
- Regularly check that there are no insects or spider webs that could trigger false alarms. Use a soft, slightly damp cloth to clean the lens of the outdoor camera.

Videos are recorded in "medium" resolution quality. Each video recorded upon detection starts 5 seconds before the event for a total duration of 35 seconds

3 - Image analysis operation

To obtain an optimum analysis of motion in its field of vision, position the camera at a sufficient height and distance from the zone to monitor.

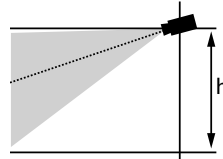

Camera height

Recommended height : Between 2 and 4m.

Distance from the zone to monitor

Recommended fields of vision : Minimum: 2.5 m/Maximum: 30m (Tycam Guard).

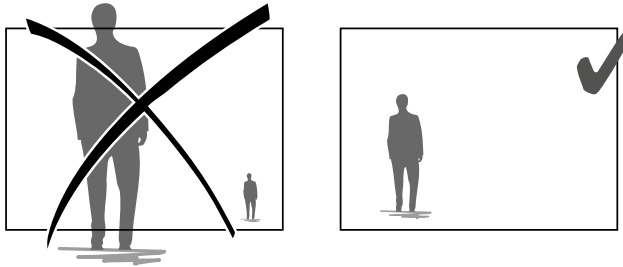
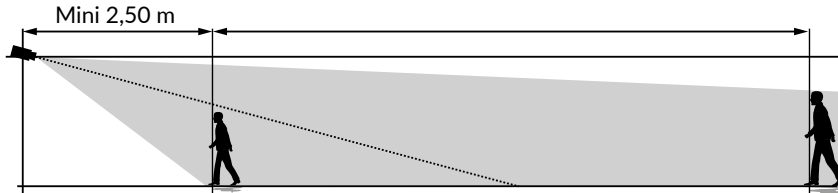

Ensure that a person detected does not appear too small nor too large in the image.

External environments

Avoid environments with an excess of trees or puddles (mirror effect) that could interfere with image analysis.

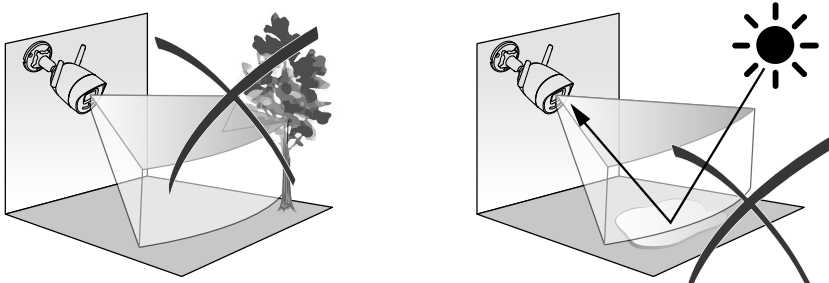

Choosing detection settings

Using the Tydom application, select the detection mode suited to the surveillance zone. The camera processor uses artificial intelligence to classify objects that appear in the camera's field of vision. This escalates suspicious events and de-escalates false detections.

Detection types:

- **Human detection:** The camera only detects humans.
- **Vehicle detection:** The camera only detects vehicles.
- **Movement detection:** The camera detects any movement.

Intrusion zones

Using the Tydom application, add intrusion zones to the image. Any person entering the zone is detected. You can add up to 4 intrusion zones, which you can edit and overlay.

For reliable detection, make sure the surveillance zone is not at the edge of the image.

Line crossing detection

This mode is recommended for external cameras. Direct and position the camera at the recommended height to ensure reliable crossing detection. Define a crossing line in the Tydom application, any person crossing this line is detected..

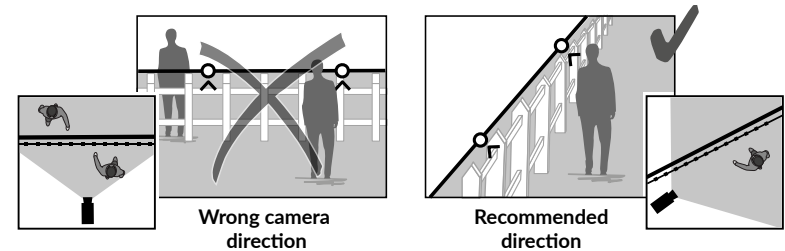

- Follow the installation guidelines to get the best use out of the camera: Height / Distance / External environments.
- Whatever the operating mode chosen, you can adjust the detection sensitivity using the Tydom application.
- When you finish configuring the camera, it is vital to run a detection test to ensure that camera correctly analyses the scene to monitor and effectively detects movements.

4 - Tycam Guard

4.1 Contents

- 1- Camera
- 2- Connectors
- 3- EU plug
- 4- UK plug
- 5- Mains adaptor (1.5 m)
- 6- Cover key memory card
- 7- Screws/plugs bag
- 8- Drill template
- 9- Impervious sheath for RJ45 cable
- 10- Installation guide
- Regulatory documents
- 11- RJ45 cable (1.5 m)

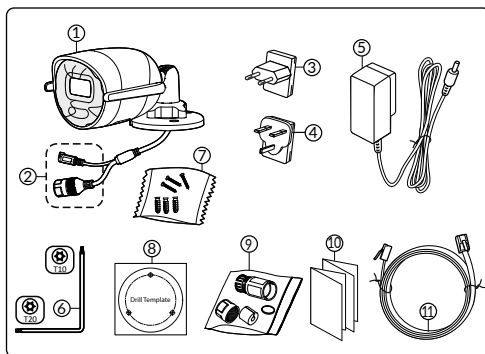

4.2 Description

- 1- Base
- 2- Wi-Fi antenna
- 3- Clamping screw
- 4- Lens
- 5- Loudspeaker
- 6- Memory card location
- 7- RESET button
- 8- Power supply socket
- 9- RJ45 network connector
- 10- Flash
- 11- Infrared LED (night vision)
- 12- Microphone
- 13- Operating LED

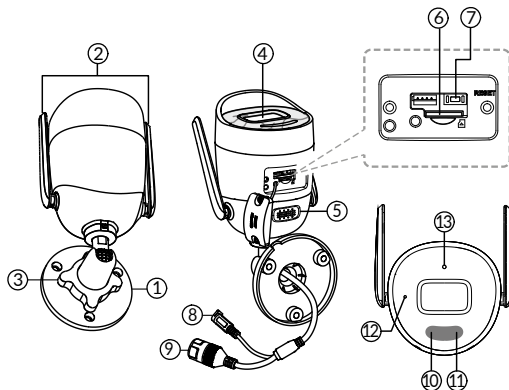

Operating LED	Status
Solid red	Camera starting
Solid blue	Camera connected to server
Slow flashing red	No server connection
Slow flashing blue	Camera and server communicating in the following situations: - Access to video in progress - Association in progress
Quick flashing blue	Camera updating
Flashing red/blue	Camera waiting for server connection

4.3 Mounting

- Drill the mounting holes using the drill template.
- Attach the base unit using the screws and plugs included.

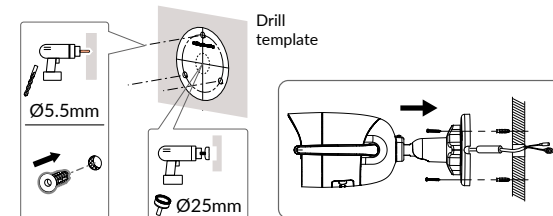

4.4 Adjustments

- Loosen nut A.
- Point the camera correctly then tighten nut A.

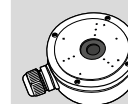
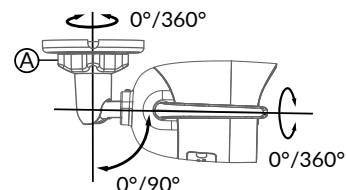

For installations that require wiring for outdoor sockets, an external connection box is available as an option.

BRE TYCAM GUARD
Réf : 6417019

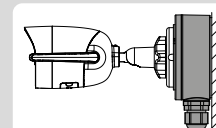

4.5 Memory card

The Tycam Guard camera is already fitted with a memory card.

This card records encrypted videos that can only be read by the Tydom application. You can increase the recording capacity by installing a card with a greater capacity (Micro SD/ SD HC/ SD XC class 10 required).

Please note:

Videos recorded on another card model will also be encrypted. If the camera fails following a burglary, for example, and you want to decrypt the images on an SD card, please contact Delta Dore support.

Memory card	Continuous recording time
8 GO	2 days
16 GO	4 days
32 GO	8 days
64 GO	16 days
128 GO	32 days

4.6 Replacing the memory card

- Switch off the power to the camera.
- Remove the 2 screws from the cover using the key supplied.
- Insert the new memory card in the direction indicated.
- Replace the cover.
- Switch on the power to the camera.
- Format the card using the Tydom application.

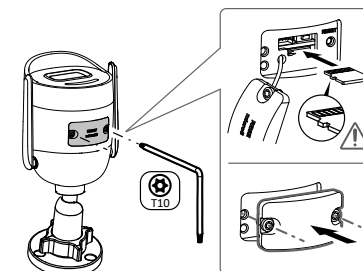

4.7 Impervious sheath for RJ 45 cable

If necessary, you can fit the sealing accessory for the RJ 45 cable.

- 1- Camera network interface socket
- 2- Seal
- 3- Network plug
- 4- Seal plug
- 5- Rubber seal
- 6- Clamping nut
- 7- Network cable from the wireless router

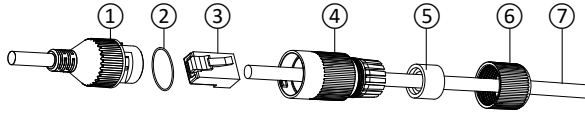

Mounting

1. Pass the network cable (7) (without plug) through the clamping nut (6), the rubber seal (5) (inner edge of the rubber seal must be opposite the seal plug), then through the seal plug (4), in this order.
2. Crimp an RJ-45 network plug (3) onto the end of the cable, taking care to insert the twisted pairs of wires in the right order.
3. Place the seal (2) on the tip of the camera network interface socket (1).
4. Insert the network plug (3) into the camera network interface socket (1).
5. Insert the rubber seal (5) into the seal plug (4), then screw the clamping nut (6) onto the seal plug (4) without tightening it completely.
6. Align the seal plug snap-fit system (4) with the notch on the camera network interface socket (1), then screw the seal plug (4) a quarter turn on the camera network interface socket (1).
7. Tighten nut 6, the sealed connection of the RJ45 plug is complete.

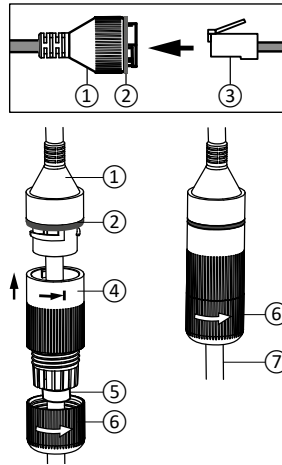

4.8 Connecting the power supply

- Connect the power supply.

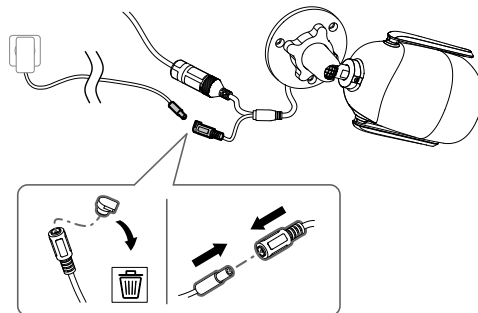

4.9 Completing the installation

- Point the Wi-Fi antennae upwards.
- Remove the protective film from the camera.

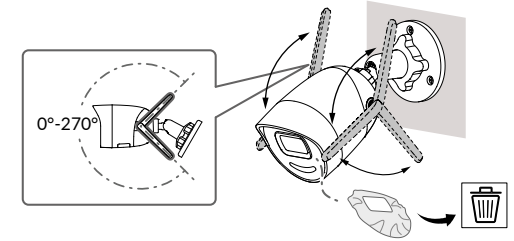

5 - Connecting the camera

Select your connection mode :

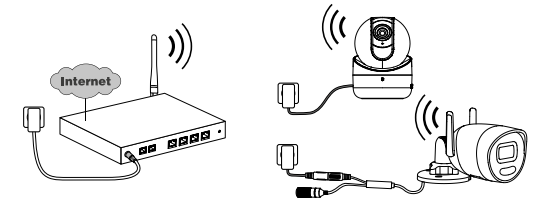

Connection modes by Wi-Fi link (2.4 Ghz).
The local Wi-Fi network must be secure.

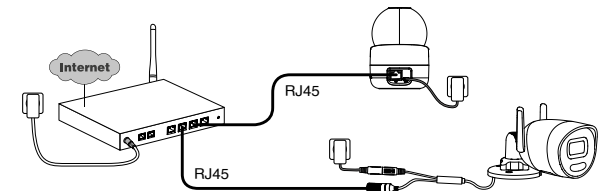

Connection mode by Ethernet RJ45 link (Cat. 5E, max. 100m).

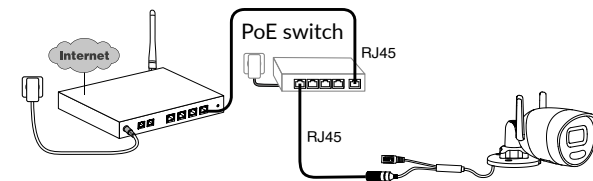

The PoE connection mode is used to power the camera by the Ethernet RJ45 link. It requires a Switch or PoE Injector to be installed as well as a category 6 Ethernet cable (not supplied). Type and max. length according to the switch used (Poe SW4: 250m max).

PoE switch option: **Poe SW4** Ref: 6417010

Bitrate

If you have difficulty connecting remotely, you can change the resolution of your camera in the app.

This setting can only be accessed remotely.

Setting the resolution	Bandwidth used by camera
High	512 kbit/s
Average	256 kbit/s

The internet hub/router requires 100 kbit/s for its own operation.

6 - Tydom application

Switching on for the first time

- When switching the camera on for the first time or after deleting the camera, the time needed to set up the connection with the secure server is around 2 minutes. It can take up to 7 minutes if a software update is required.



Associate your camera with the Tydom application, making sure that your smartphone or tablet is connected to the local network.

Run the Tydom application and follow the instructions.

7 - Deleting the camera

To delete the camera from the system in the Tydom application, select:
Settings > My Home > My Devices > Cameras > Select camera > Delete

8 - Technical specifications

Power supply	PoE power supply - 802.3af Class 3 Mains power supply: INPUT: 100-240V ~ 50-60Hz 0.3 A OUTPUT: 12V ̄ 0.6A
Consumption	7 W mains power supply / max. 8.5 W PoE
RJ45 network	Ethernet 10-100 Mbps
Wi-Fi network	Wi-Fi IEEE 802.11b/g/n 2.4GHz (5GHz non-compatible) Range 120 m (depends on environment near camera)
ONVIF	T profile, see Delta Dore website for more information
Optical sensor/Focal distance	2 megapixels, 2.8 mm
Viewing angle	H 107° / V 56° / Diag: 127°
Minimum light intensity	0 Lux (with infrared LED)
Night vision	Infrared night vision Automatic - Range 30 m Automatic colour night vision Range 30 m
Resolution	Full HD - 1920x1080 pixels
Micro SD/SD HC/SD XC card	Can be extended up to 256 GB - Class 10 obligatory
Customised detection	Human Vehicle Intrusion zones Crossing line Dissuasive flash
Bidirectional audio	YES
Integrated siren	YES - Max 90 dB
Operating temperature and humidity	-30°C / +60°C 10% ~ 95% without condensation
Storage temperature and humidity	-30°C / +60°C
Degree of protection	IP67
Camera dimensions	190.6 × 73.0 × 89.1 mm
Camera weight	490 g

Legal information

Rechtliche Hinweise

Die Verbindungsqualität Ihres Produktes kann durch unterschiedliche Änderungen an der eingesetzten IP-Architektur beeinträchtigt werden. Diese Änderungen beziehen sich - beschränken sich jedoch nicht - auf: Hardwarewechsel, Softwareupdates oder -konfigurationen, in Bezug auf die Ausrüstung Ihres Internetanbieters oder alle sonstigen Multimedia-Geräte wie Tablets, Smartphones usw.

IOS ist eine Handelsmarke oder eine in den USA und anderen Ländern eingetragene Marke von Cisco, die unter Lizenz genutzt wird.

Android™ und Google Play sind eingetragene Marken von Google LLC.

Wi-Fi™ ist eine eingetragene Marke von Wi-Fi Alliance.

WPS (Wi-Fi Protected Setup) ist ein Standard entwickelt von der Wi-Fi Alliance.

Die Installation und Verwendung der Kamera muss in Übereinstimmung mit den örtlich geltenden Gesetzen erfolgen.

Sie müssen die Privatsphäre und Intimität anderer respektieren. Das Filmen der öffentlichen Wege und Straßen sowie der Nachbargelände ist untersagt.

Das Personal des Haushaltes (Krankenschwester, Babysitter usw.) muss ebenfalls schriftlich darüber informiert werden, dass es während den Arbeitszeiten eventuell gefilmt werden kann.

Aufgrund möglicher Weiterentwicklungen von Normen und Produkten sind die in der vorliegenden Anleitung aufgeführten Angaben und Bilder nur bei entsprechender Bestätigung von uns verbindlich.

Datenverarbeitung

Der Erwerb Ihrer intelligenten Kamera setzt die Annahme der Durchführung der Datenverarbeitung voraus.

DELTA DORE nutzt eine Cloud-Plattform für die Datenverarbeitung.

Die von Ihrer Kamera aufgezeichneten Sequenzen werden zu keinem Zeitpunkt auf der Plattform gespeichert, die diesen Service bereitstellt.

Die Videos werden ausschließlich auf der SD-Karte Ihrer Kamera gespeichert und verschlüsselt und sind nur über Ihr persönliches Konto über die Tydom-App zugänglich.



Die Verwendung Ihrer Kamera erfordert die Tydom-App, die in Google Play und im App Store verfügbar ist.

Laden Sie die
Tydom-App herunter



Inhalt

1 - Installationshinweis	29
2 - Funktionsweise der Kamera	29
3 - Funktionsweise der Bildanalyse	30
4 - Tycam Guard	32
4.1 Lieferumfang	32
4.2 Beschreibung	32
4.3 Befestigung	33
4.4 Einstellung	33
4.5 Speicherkarte	33
4.6 Wechseln der Speicherkarte	33
4.7 Leerrohr für Netzkabel (RJ45)	34
4.8 Stromanschluss	34
4.9 Abschluss der Installation	35
5 - Verbindung der Kamera	35
6 - Tydom-App	36
7 - Kamera löschen	36
8 - Technische Daten	37

Die Kamera Tycam Guard ist mit einer neuen Generation von hochauflösenden Sensoren ausgestattet, die bei allen Lichtverhältnissen eine hohe Bildqualität liefern.

An Ihren Internet-Router oder Router angeschlossen, können Sie Ihr Zuhause auf Ihrem Smartphone beobachten und Videos sowie Fotos über die Tydom-App aufnehmen.

Sie können aus der Ferne:

- Beobachten und zuhören.
- Eine Momentaufnahme machen.
- Sofortige Aufnahme eines Fotos.
- Mit Ihrer Familie und Ihren Freunden reden.
- Die aufgezeichneten Videos abspielen.
- Benachrichtigungen bei Meldungen erhalten.

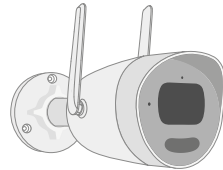

Auswahl der Erfassungseinstellungen:

• Erfassungsarten:

- Erfassung von Menschen:

Die Kamera erfasst ausschließlich Menschen.

- Erfassung von Fahrzeugen:

Die Kamera erfasst ausschließlich Fahrzeuge.

- Erfassung von Bewegungen:

Die Kamera erfasst jegliche Arten von Bewegungen.

• Einbruchsbereich:

Die Kamera erfasst jegliche Bewegungen in einer oder mehreren vordefinierten Gitternetz(en) (maximal 4 Zonen).



• Erfassung beim Überschreiten einer Linie:

Die Kamera erfasst jede Person, die eine vordefinierte Meldelinie überschreitet. Der Erfassungsmodus nach Überschreiten einer Linie erfordert spezielle Installationsbedingungen: siehe Abschnitt 3.



Sonstige Funktionen:

- Plug-&-Play-Zuordnung.
- Fernüberwachung.
- Einstellung des Überwachungsmodus.
- Automatische Aufzeichnung bei Erfassung.
- Durchgehende Aufzeichnung mit Erfassung.
- Datensatzverwaltung (Speichern, Löschen, usw.).
- Benachrichtigungen:
 - Ereignisse.
 - Meldealarme.
 - Abschaltungen der Kamera.
- Gegensprechanlage.
- Digitaler Zoom: 4-fach.
- Drehen der aufgenommenen Bilder.
- Gegenlichtkompensation.
- Bilderfassung.
- Privatsphäre-Modus.
- max. 8 Kameras.
- Integrierte Sirene.
- **Tycam Guard** :
 - LED-Leuchte
 - Infrarot-Nachtsicht,
 - + Nachtsicht in Farbe möglich.

1 - Installationshinweis

Für den optimalen Betrieb:

- Vermeiden Sie es, die Kamera an einem Ort mit starken Lichtschwankungen (Gegenlicht) oder an zu dunklen Orten zu installieren.
- Vergewissern Sie sich, dass sich keine reflektierende Oberfläche in der unmittelbaren Umgebung des Kameraobjektivs befindet.
- Installieren Sie die Kamera nicht auf instabilen Untergründen, um Vibrationen zu vermeiden.
- Vermeiden Sie die Nähe von Wärmequellen.
- Berühren Sie das Objektiv nicht mit dem Finger.
- Schützen Sie die Kamera vor der direkten Sonneneinstrahlung.
- Setzen Sie die Kamera keinen Erschütterungen aus.
- Die elektromagnetische Strahlung kann die Videodatenübertragung und Bildqualität beeinträchtigen. Installieren Sie die Kamera nicht in der Nähe einer elektro-magnetischen Strahlungsquelle.
- Die Installation des Videoüberwachungssystems muss vorschriftsmäßig durchgeführt werden.
- Stellen Sie sicher, dass alle zugeordneten Geräte während der Installation ausgeschaltet sind.
- Bei Geräten mit Steckdosenanschluss muss die Steckdose in der Nähe des Gerätes eingebaut und leicht zugänglich sein.
- Empfehlungen für den Betrieb der Kamera per WLAN: **WLAN 2,4 GHz**.

2 - Funktionsweise der Kamera

Aufnahmen von Videos

- Die Videos werden nach 30 Tagen automatisch gelöscht.
- Wenn die Speicherkarte fast voll ist, werden die ältesten Videos automatisch gelöscht.
- Die Dauer der Aufzeichnung kann je nach Bewegung auf dem Bildschirm abweichen. Diese Werte sind unverbindlich und werden nicht gewährleistet (siehe Abschnitt 4.5).
- Die Lebensdauer der Speicherkarte hängt von der verwendeten SD-Karte ab. Nur die im Lieferumfang der Kamera enthaltene SD-Karte bietet eine Lebensdauer von 2 Jahren.

Bestimmte Internet-Router verbreiten 2 WLAN-Netzwerke gleichzeitig, eines für WLAN mit 2,4 GHz und ein weiteres für WLAN mit 5 GHz.

Für die Kamera muss unbedingt das WLAN-Netzwerk mit 2,4 GHz verwendet werden.

Es ist manchmal erforderlich, die 2 WLAN-Netzwerke je nach Anbieter in den Einstellungen Ihres Internet-Routers deutlich umzubenennen.

Überprüfen Sie die vorab die WLAN-Übertragung in der Installationsumgebung der Kamera: eine Mindestübertragung von 1 Mb/s ist erforderlich.

Die Anzahl der WLAN-Geräte im Haus kann die Übertragung zeitweise verringern. Stellen Sie daher sicher, dass das WLAN-Netzwerk nicht überlastet ist.

Die Dicke der Wände und/oder das Vorhandensein von Metall in den Wänden ist ebenfalls ein Faktor, der die Qualität der WLAN-Übertragung beeinträchtigen kann. Gegebenenfalls sollte eine kabelgebundene Verbindung bevorzugt werden.

Wartung der Kamera:

- Überprüfen Sie regelmäßig den Zustand der Kabel und Anschlüsse der Kamera.
- Entfernen Sie regelmäßig eventuelle Insekten oder Spinnweben, die zu Fehlmeldungen führen könnten. Reinigen Sie das Objektiv der Außenkamera mit einem leicht angefeuchteten, weichen Tuch.

Die Videos werden in „durchschnittlicher Auflösung“ aufgezeichnet.

Jedes bei einer Erfassung aufgezeichnete Video beginnt 5 Sekunden vor dem Ereignis bei einer Gesamtdauer von 35 Sekunden.

3 - Funktionsweise der Bildanalyse

Für die optimale Bewegungsanalyse im Sichtfeld positionieren Sie die Kamera in ausreichender Höhe und Entfernung zum zu überwachenden Bereich.

Höhe der Kamera

Empfohlene Höhe: zwischen 2 und 4 m.

Abstand zum zu überwachenden Bereich

Empfohlene Sichtfelder (unverbindliche Richtwerte, die je nach Umgebung variieren können) : Min.: 2,5 m / Max.: 30 m.

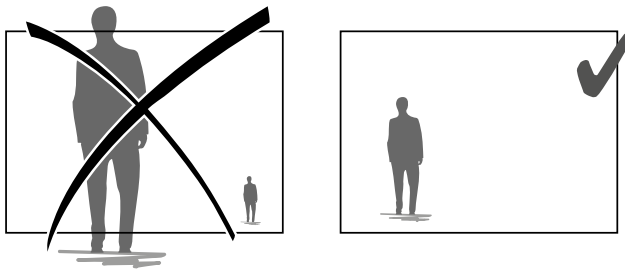
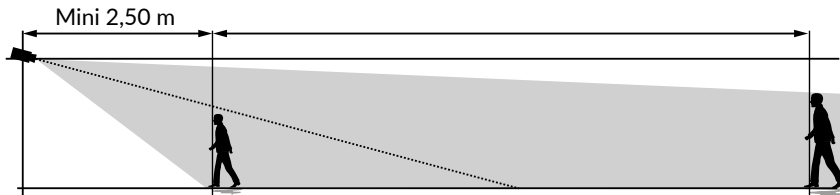
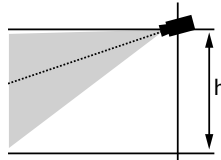

Stellen Sie sicher, dass eine erfasste Person nicht zu groß oder zu klein auf dem Bild erscheint.

Außenumgebungen

Vermeiden Sie Umgebungen mit zu vielen Bäumen, Wasserpfützen (Spiegeleffekt), die die Bildanalyse beeinträchtigen können.

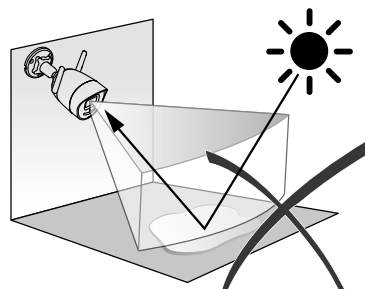
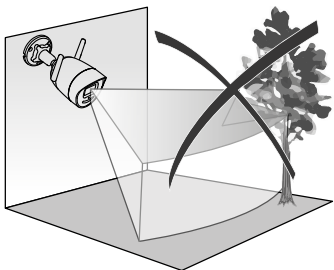

Auswahl der Erfassungseinstellungen

Wählen Sie den für den überwachten Bereich geeigneten Erfassungsmodus mithilfe der Tydom-App. Im Prozessor der Kamera kommt künstliche Intelligenz zum Einsatz, um die Klassifizierung von Objekten zu ermöglichen, die im Überwachungsfeld der Kamera auftauchen. Dies ist das Herzstück schlechthin gegen einen Anstieg verdächtiger Ereignisse und für die Verringerung von Fehlerkennungen.

Erfassungsarten:

- **Erfassung von Menschen:** Die Kamera erfasst ausschließlich Menschen.
- **Erfassung von Fahrzeugen:** Die Kamera erfasst ausschließlich Fahrzeuge.
- **Erfassung von Bewegungen:** Die Kamera erfasst jegliche Arten von Bewegungen.

Einbruchsbereich

Fügen Sie mithilfe der Tydom-App Zonen auf dem Bild hinzu, um Einbruchsbereiche festzulegen.

Jede Person, die den Bereich betritt, wird erfasst.

Sie können bis zu 4 Einbruchsbereiche hinzufügen, die Sie ändern und überlagern können.

Achten Sie darauf, dass sich der zu überwachende Bereich nicht am Bildrand befindet, um eine sichere Erfassung zu gewährleisten.

Erfassung bei der Überschreitung einer Linie

Dieser Modus wird für die Außenkameras empfohlen.

Positionieren Sie die Kamera in der empfohlenen Höhe und richten Sie diese ordnungsgemäß aus, um die zuverlässige Erfassung bei der Überschreitung einer Linie zu gewährleisten.

Legen Sie eine Meldelinie in der Tydom-App fest, um alle Personen zu erfassen, die diese Linie überschreiten.

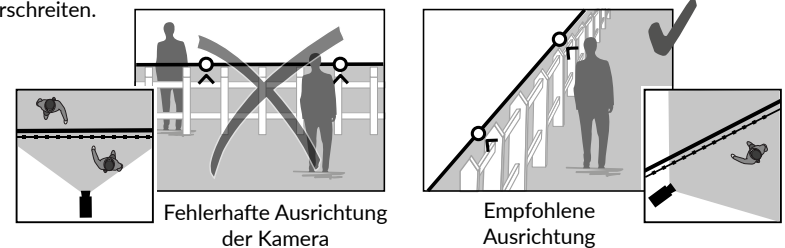

- Die folgenden Installationshinweise müssen für den optimalen Betrieb berücksichtigt werden: Höhe/Entfernung/ Außenumgebungen.
- Sie können, unabhängig von der gewählten Betriebsart, die rfassungsempfindlichkeit über die Tydom-App anpassen.
- Nach der Einstellung der Kamera muss ein Erfassungstest durchgeführt werden, um sicherzustellen, dass die Kamera den überwachten Bereich richtig erfasst und effizient alle Bewegungen erkennt.

4 - Tycam Guard

4.1 Lieferumfang

- 1 - Kamera
- 2 - Steckverbinder
- 3 - EU-Stecker
- 4 - UK-Stecker
- 5 - Netzteil (1,5 m)
- 6 - Schlüssel der Speicherkartenabdeckung
- 7 - Beutel mit Schrauben / Dübeln
- 8 - Bohrschablone
- 9 - Leerrohr für Netzwerkkabel (RJ45)
- 10 - Installationsanleitung
Offizielle Dokumentation
- 11- RJ45-Kabel (1,5 m)

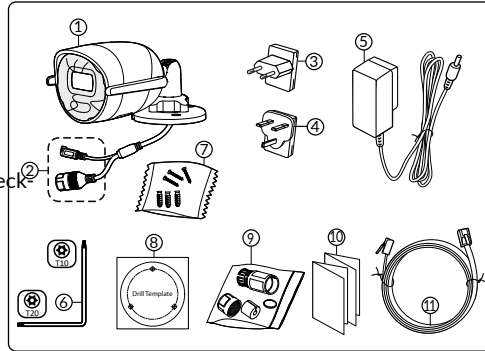

4.2 Beschreibung

- 1 - Halterung
- 2 - WLAN-Antenne
- 3 - Befestigungsschraube
- 4 - Objektiv
- 5 - Lautsprecher
- 6 - Steckplatz der Speicherkarte
- 7 - RESET-Taste
- 8 - Netzanschluss
- 9 - RJ45-Netzwerkanschluss
- 10 - Blitzlicht
- 11 - Infrarot-LED (Nachtsicht)
- 12 - Mikrophon
- 13 - Betriebskontrollleuchte

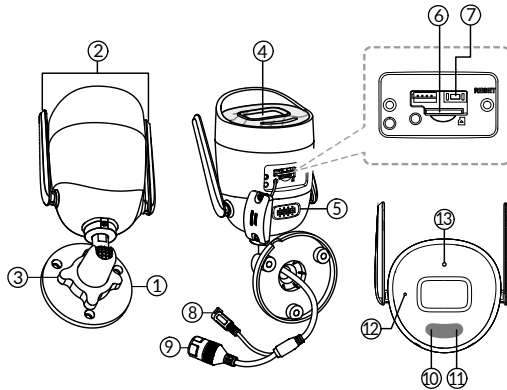

Betriebskontrollleuchte	Grund für den Status
Leuchtet rot	Einschalten der Kamera
Leuchtet blau	Die Kamera ist mit dem Server verbunden
Langsam rot blinkend	Keine Verbindung zum Server
Langsam blau blinkend	Kommunikation zwischen der Kamera und dem Server in den folgenden Fällen: - Zugriff auf das aktuelle Video - Zuordnung läuft
Schnell blau blinkend	Aktualisierung der Kamera läuft
Abwechselnd Rot/Blau blinkend	Kamera wartet auf Verbindung mit dem Server

4.3 Befestigung

- Bohren Sie die Befestigungslöcher mithilfe der Bohrschablone.
- Befestigen Sie die Halterung mit den mitgelieferten Schrauben und Dübeln.

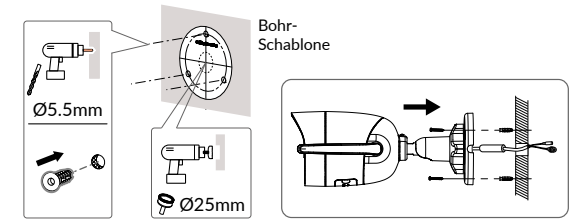

4.4 Einstellung

- Lösen Sie die Mutter A.
- Richten Sie Kamera ordnungsgemäß aus und ziehen Sie die Mutter A dann wieder fest.

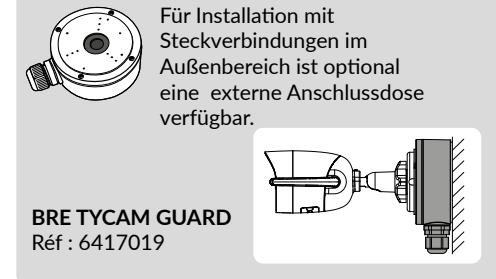
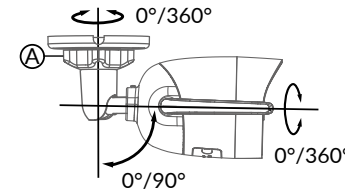

4.5 Speicherkarte

Die Kamera Tycam Guard verfügt bereits über eine Speicherkarte.

Diese Karte ermöglicht die Aufzeichnung von verschlüsselten Videos, die ausschließlich über die Tydom-App abgespielt werden können. Sie können die Aufnahmekapazität erhöhen, indem Sie eine größere Speicherkarte einstecken (Micro-SD/SD HC/SD XC Klasse 10 erforderlich).

Hinweis: Die auf einem anderen Kartenmodell aufgenommenen Videos sind ebenfalls verschlüsselt. Wenn die Kamera beispielsweise aufgrund eines Einbruchs ausfallen sollte, dann wenden Sie sich bitte an den Support von Delta Dore, um die Bilder von einer einzelnen SD-Karte zu entschlüsseln.

Speicherkarte	Aufzeichnungsdauer kontinuierlich
8 GO	2 Tage
16 GO	4 Tage
32 GO	8 Tage
64 GO	16 Tage
128 GO	32 Tage

4.6 Wechseln der Speicherkarte

- Schalten Sie die Kamera aus.
- Entfernen Sie die 2 Schrauben der Abdeckung mit dem mitgelieferten Schlüssel.
- Stecken Sie die neue Speicherkarte hinein, indem Sie die Einschubrichtung beachten.
- Befestigen Sie die Abdeckung.
- Schalten Sie die Kamera wieder ein.
- Formatieren Sie die Karte mithilfe der Tydom-App.

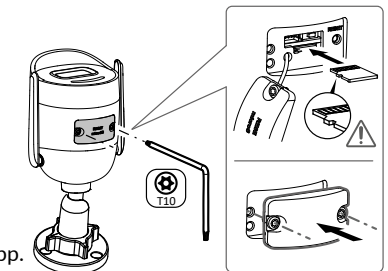

4.7 Leerrohr für Netzwerkabel (RJ45)

Bei Bedarf können Sie das Dichtungszubehör für Netzwerkabel (RJ45) installieren.

- 1 - Netzwerk-Schnittstellenstecker der Kamera
- 2 - Dichtungsring
- 3 - Netzwerkstecker
- 4 - Verschlussstopfen
- 5 - Dichtungsring aus Gummi
- 6 - Spannmutter
- 7 - Netzwerkabel des WLAN-Routers

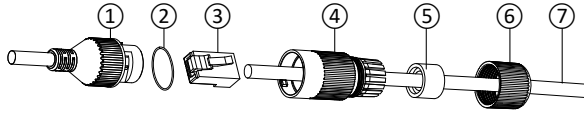

Montage

1. Führen Sie in dieser Reihenfolge das Netzwerkabel (7) (ohne Stecker) durch die Klemmmutter (6), die Gummidichtung (5) (die Innenkante der Gummidichtung muss zum Verschlussstopfen zeigen), dann durch den Verschlussstopfen (4).
2. Crimpen Sie einen RJ45-Netzwerkstecker (3) auf das Kabelende und achten Sie darauf, die verdrihten Drähte in der richtigen Reihenfolge einzuführen.
3. Setzen Sie die Dichtung (2) auf das Ende des Netzwerk-Schnittstellensteckers der Kamera (1).
4. Stecken Sie den Netzwerkstecker (3) in die Netzwerk-Schnittstellenbuchse der Kamera (1).
5. Legen Sie die Gummidichtung (5) in den Verschlussstopfen (4) und ziehen Sie die Spannmutter (6) auf dem Verschlussstopfen (4) jedoch nicht ganz fest.
6. Richten Sie das Stecksystem des Verschlussstopfens (4) mit der Kerbe am Netzwerk-Schnittstellenstecker (1) der Kamera aus und drehen Sie den Verschlussstopfen (4) um 1/4 Umdrehung in die Netzwerk-Schnittstellenbuchse der Kamera (1).
7. Ziehen Sie die Mutter 6 fest, um die vollständige Abdichtung der RJ45-Steckverbindung zu gewährleisten.

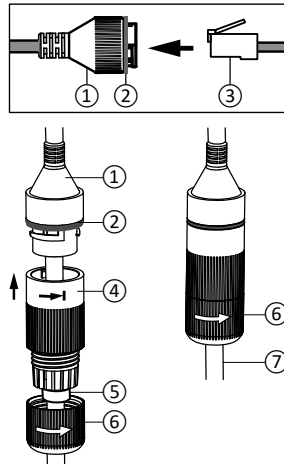

4.8 Stromanschluss

- Schließen Sie den Netzstecker an.

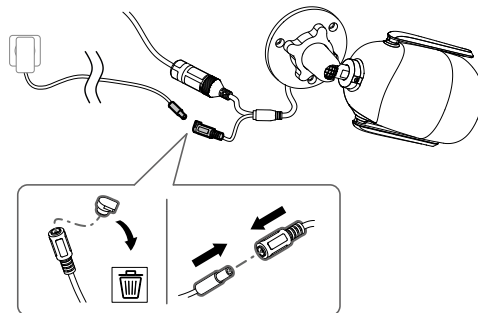

4.9 Abschluss der Installation

- Richten Sie die WLAN-Antennen nach oben aus.
- Entfernen Sie die Schutzfolie der Kamera.

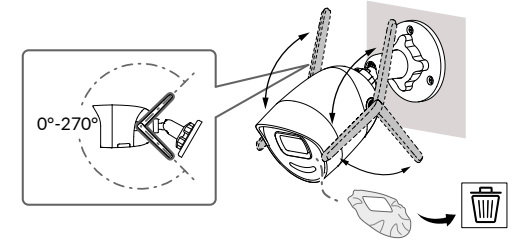

5 - Verbindung der Kamera

Wählen Sie Ihre Verbindungsart:

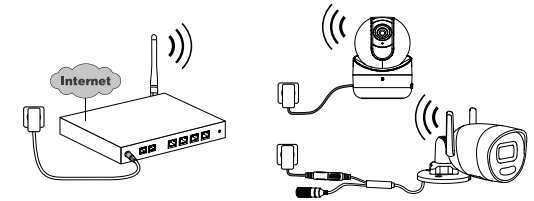

WLAN-Verbindung (2,4 GHz).
Das lokale WLAN-Netzwerk muss gesichert sein.

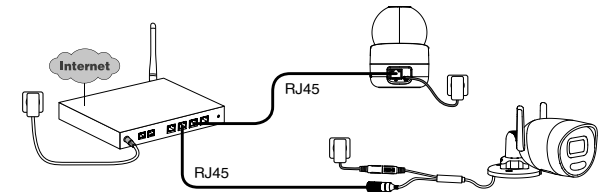
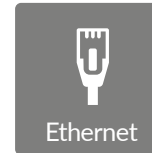

Ethernetverbindung (RJ45) (Cat. 5E, max. 100m).

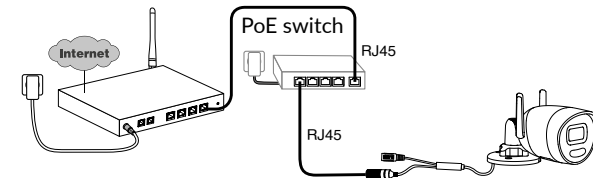
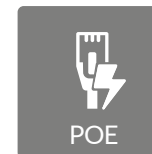

Die PoE-Verbindung (Power over Ethernet) ermöglicht die Stromversorgung der Kamera über Ethernet. Hierfür wird ein PoE-Switch oder -Injector sowie ein Ethernetkabel der Kategorie 6 (nicht mitgeliefert) benötigt.

Typ und max. Länge je nach verwendetem Dip-Schalter (PoE SW4: max. 250

PoE-Switch-Option: **Poe SW4** Best.-Nr.: 6417010

Bandbreite

Wenn Sie Schwierigkeiten haben, eine Remoteverbindung herzustellen, können Sie die Auflösung Ihrer Kamera in der App ändern.

Auf diese Einstellung kann nur remote zugegriffen werden..

Einstellen der Auflösung	Upload-Geschwindigkeit pro Kamera
Hoch	512 kbit/s
Mittel	256 kbit/s

Die Internet-Router hat einen Eigenbedarf von 100 Kbit/s.

6 - Tydom-App

Erste Inbetriebnahme:

- Bei der ersten Inbetriebnahme oder nach dem Löschen der Kamera, wird die Verbindung mit dem gesicherten Server innerhalb von etwa 2 Minuten aufgebaut. Es kann bis zu 7 Minuten dauern, wenn ein Software-Update erforderlich ist.



Ordnen Sie Ihre Kamera der Tydom-App zu und stellen Sie dabei sicher, dass Ihr Smartphone/Tablet mit dem lokalen Netzwerk verbunden ist. Starten Sie die Tydom-App und folgen Sie den Anweisungen.

7 - Kamera löschen

Wählen Sie über die Tydom-App Folgendes, um die Kamera aus dem System zu entfernen:

Einstellung > Mein Wohnsitz > Meine Produkte > Kameras >

Wählen Sie die Kamera aus > Löschen.

8 - Technische Daten

Spannungsversorgung	Spannungsversorgung PoE - 802.3af, Klasse 3 Spannungsversorgung Netzteil: EINGANG: 100 - 240 V ~ 50-60 Hz 0,3 A AUSGANG: 12 V $\overline{\text{---}}$ 0,6 A
Stromverbrauch	7 W max. Spannungsversorgung Netzteil/8,5 W max. PoE
Netzwerk RJ45	Ethernet 10 - 100 Mbps
WLAN-Netzwerk	Wi-Fi IEEE 802.11b/g/n 2,4 GHz (nicht 5 GHz kompatibel) Reichweite 120 m (variiert je nach Umgebung in der Nähe der Kamera)
ONVIF	Profil T, besuchen Sie für weitere Informationen die Website von Delta Dore
Optischer Sensor/ Brennweite	2 Megapixel, 2,8 mm
Aufnahmewinkel	H 107° / V 56° / Diag : 127°
Min. Lichtstärke	0 Lux (mit Infrarot-LED)
Nachtsicht	Automatische Infrarot-Nachtsicht - Reichweite 30 m Automatische Nachtsicht in Farbe Reichweite 30 m
Auflösung	FullHD - 1920*1080 Pixel
MicroSD- / SD HC- / SD XC-Karte	Auf bis zu 256 GB erweiterbar - (Klasse 10 erforderlich)
Benutzerdefinierte Erfassung	Mensch Fahrzeug Einbruchsbereich Grenzlinie Abschreckendes Blitzlicht
2-Wege-Audio	JA
Integrierte Sirene	JA - Max. 90 db
Betriebstemperatur und Luftfeuchtigkeit	-30 °C / +60 °C 10 % ~ 95 % ohne Kondensation
Lagertemperatur und Luftfeuchtigkeit	-30 °C / +60 °C
Schutzklasse	IP67
Abmessungen der Kamera	190,6 × 73,0 × 89,1 mm
Gewicht der Kamera	490 gr

Menzioni legali

La qualità della connessione del vostro prodotto può essere alterata da diverse modifiche dell'architettura IP sulla quale funziona.

Tali modifiche possono essere, in modo non limitativo, una sostituzione di hardware, un aggiornamento di software, o un'impostazione di parametri che vengono effettuate sulle apparecchiature del vostro operatore o su ogni altro dispositivo multimediale come tablet, smartphone, ecc.

IOS è un marchio o un marchio depositato di Cisco negli Stati Uniti e negli altri paesi ed è utilizzato in licenza.

Android™ e Google Play sono marchi depositati di Google LLC.

Wi-Fi™ è un marchio depositato di Wi-Fi Alliance.

WPS (Wi-Fi Protected Setup) è una norma creata dalla Wi-Fi Alliance.

L'installazione e l'utilizzo della telecamera devono essere conformi alla legislazione locale.

È obbligatorio rispettare la privacy e l'intimità delle altre persone.

È vietato filmare la strada pubblica o le proprietà vicine.

È inoltre obbligatorio informare per iscritto tutte le persone che lavorano presso il vostro domicilio (infermiera, baby-sitter, ecc.) del fatto che potrebbero essere filmate momentaneamente durante lo svolgimento della loro attività professionale.

Trattamento dei dati

L'acquisto della vostra telecamera connessa implica l'accettazione dell'esecuzione del trattamento dei dati.

DELTA DORE utilizza una piattaforma cloud per fornire il servizio di trattamento dei dati. Le sequenze registrate dalla vostra telecamera non vengono salvate in alcun momento dalla piattaforma che svolge tale servizio.

I video vengono salvati e cifrati esclusivamente sulla scheda SD della vostra telecamera e sono accessibili solo accedendo al vostro account personale attraverso l'applicazione Tydom.



Per utilizzare la telecamera è necessaria l'app Tydom disponibile su Google Play e App Store.

Scarica
l'app Tydom



Indice

1 - Consigli di installazione	41
2 - Funzionamento della telecamera	41
3 - Funzionamento dell'analisi dell'immagine	42
4 - Tycam Guard	44
4.1 Contenuto	44
4.2 Descrizione	44
4.3 Fissaggio	45
4.4 Impostazione	45
4.5 Scheda di memoria	45
4.6 Sostituzione della scheda di memoria	45
4.7 Guaina di tenuta per cavo RJ 45	46
4.8 Collegamento dell'alimentazione	46
4.9 Completamento dell'installazione	47
5 - Connessione della telecamera	47
6 - App Tydom	48
7 - Cancellazione della telecamera	48
8 - Caratteristiche tecniche	49

A causa dell'evoluzione costante delle normative e del materiale, le caratteristiche indicate nel testo e le immagini contenute nel presente documento sono da ritenersi vincolanti solo dopo una conferma da parte dei nostri servizi.

La telecamera Tycam Guard è dotata di una nuova generazione di sensori ad alta risoluzione che forniscono un'immagine di qualità indipendentemente dalle condizioni di illuminazione.

Connessa al router, la telecamera vi permette di visualizzare la vostra abitazione sul vostro smartphone e di registrare dei video e delle foto attraverso l'applicazione Tydom.

A distanza potete:

- Osservare e ascoltare.
- Lanciare una registrazione istantaneamente.
- Acquisizione immediata di foto.
- Parlare con la vostra famiglia e i vostri cari.
- Guardare i video registrati.
- Ricevere delle notifiche in caso di rilevamento.

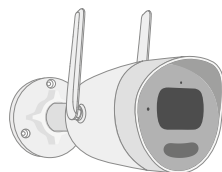

Scelta dei parametri di rilevamento:

• Tipi di rilevamento:

- Rilevamento di persone:

la telecamera rileva solo persone.

- Rilevamento di veicoli:

la telecamera rileva solo veicoli.

- Rilevamento di movimento:

la telecamera rileva tutti i tipi di movimento.

• Zone di intrusione:

La telecamera rileva qualsiasi movimento in una o più zone della griglia predefinite (massimo 4 zone).



• Rilevamento di superamento della linea:

La telecamera rileva ogni persona che supera una linea di rilevamento predefinita. La modalità di rilevamento per il superamento della linea richiede condizioni di installazione particolari: vedi §3.



Altre funzioni:

- Associazione plug-&-play.
- Sorveglianza a distanza.
- Impostazione della modalità di sorveglianza.
- Registrazione automatica su rilevamento
- Registrazione continua con rilevamento.
- Gestione delle registrazioni (salvataggio, cancellazione...).
- Notifiche:
 - Degli eventi.
 - Degli avvisi di rilevamento.
 - Delle disconnessioni della telecamera.
- Vivavoce
- Zoom digitale x4.
- Capovolgimento dell'immagine.
- Compensazione della retroilluminazione.
- Acquisizione foto.
- Modalità privacy.
- 8 telecamere max.
- Sirena integrata.
- **Tycam Guard:**
 - Proiettore LED.
 - Visione notturna a infrarossi
 - + visione notturna a colori possibile.

1 - Consigli di installazione

Per assicurare un funzionamento ottimale:

- Evitate di installare la telecamera in un punto che possa subire delle forti variazioni di luminosità (controluce) o troppo scuro.
- Assicuratevi che non sia presente una superficie riflettente troppo vicino all'obiettivo della telecamera.
- Non installate la telecamera su un supporto instabile che possa causare delle vibrazioni.
- Evitate la vicinanza con fonti di calore.
- Non toccate l'obiettivo con le dita.
- Non esponete la telecamera alla luce diretta del sole.
- Non sottoponete la telecamera a degli urti.
- L'irradiazione elettromagnetica può influenzare la trasmissione dei dati video e la qualità dell'immagine. Non installate la telecamera vicino a una fonte di irradiazione elettromagnetica.
- L'installazione deve essere eseguita seguendo le regole dell'arte della videosorveglianza.
- Assicuratevi che tutti i dispositivi associati siano fuori tensione durante l'installazione.
- Per il materiale collegato tramite presa di corrente la presa fissa deve essere installata vicino al materiale e deve essere

facilmente raggiungibile.

- Raccomandazioni per il funzionamento della telecamera tramite Wi-Fi: **Wi-Fi a 2,4 GHz**. Alcuni router trasmettono 2 reti Wi-Fi contemporaneamente, una per il Wi-Fi 2,4 GHz e un'altra per il Wi-Fi a 5 GHz -Fi. **Per la telecamera è necessario utilizzare il Wi-Fi a 2,4 GHz.**

A volte è necessario rinominare le 2 reti Wi-Fi in modo diverso, accendendo alle impostazioni del router Internet a seconda del provider.

Verifica preventivamente la qualità della velocità Wi-Fi nell'ambiente di installazione della telecamera, è richiesta una velocità minima di 1 Mb/s.

Il numero di dispositivi Wi-Fi in casa può ridurre occasionalmente la velocità, quindi assicurati che la rete Wi-Fi non sia sovraccarica.

Lo spessore delle pareti e/o la presenza di metallo in queste ultime è anche un fattore nel degrado della qualità nella velocità Wi-Fi, se necessario preferisci l'utilizzo di una connessione cablata.

2 - Funzionamento della telecamera

Registrazione dei video

- I video vengono automaticamente cancellati dopo 30 giorni.
- Quando il limite di memoria della scheda di memoria viene raggiunto, i video più vecchi vengono cancellati automaticamente.
- La durata di registrazione può variare in base al movimento nell'immagine. Questi valori sono forniti a titolo indicativo e non possono essere garantiti (vedi § 4.5).
- La durata di vita della scheda di memoria dipenderà dalla scheda SD utilizzata. Solo la scheda SD fornita con la telecamera permette di assicurare una durata di funzionamento di 2 anni.

Manutenzione della telecamera :

- Verificate periodicamente i cablaggi e i collegamenti della telecamera.
- Verificate regolarmente l'assenza di insetti o di ragnatele che possono innescare dei falsi allarmi. Utilizzate un panno morbido leggermente umido per pulire l'obiettivo della telecamera esterna.

I video vengono registrati con una qualità di risoluzione "media".

Ogni video registrato per rilevamento inizia 5 secondi prima dell'evento per una durata totale di 35 secondi

3 - Funzionamento dell'analisi dell'immagine

Per ottenere un'analisi ottimale dei movimenti nel vostro campo di visione, posizionate la telecamera a un'altezza e a una distanza sufficienti rispetto alla zona da sorvegliare.

Altezza della telecamera

Altezza consigliata: tra 2 e 4 m.

Distanza dalla zona da monitorare

Campi visivi consigliati (forniti a titolo indicativo, possono variare a seconda dell'ambiente): Minimo: 2,5 m / Massimo: 30 m.

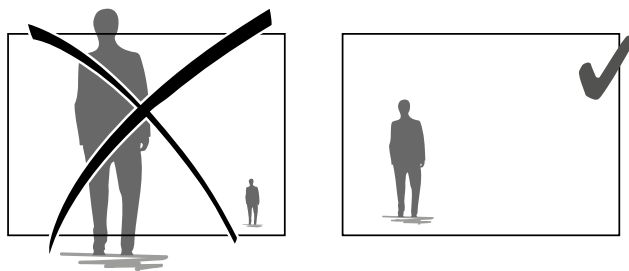
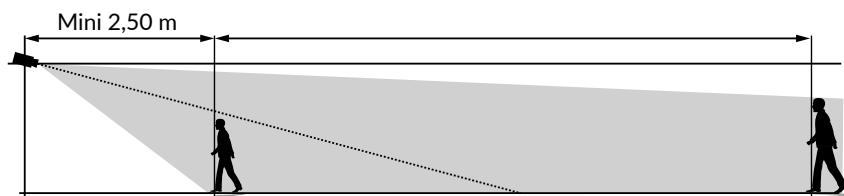
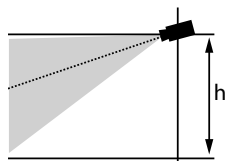

Fate attenzione che una persona rilevata non appaia né troppo piccola né troppo grande nell'immagine.

Ambienti esterni

Evita ambienti con un eccesso di alberi o pozzanghere (effetto specchio) che possono disturbare l'analisi dell'immagine.

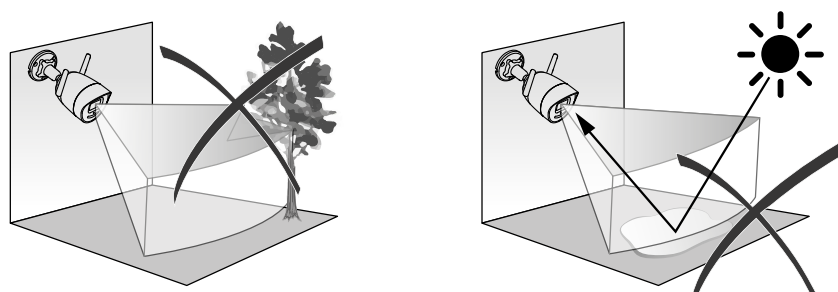

Sceita dei parametri di rilevamento

Usando l'app Tydom, scegli la modalità di rilevamento adatta alla zona sorvegliata. Il processore della telecamera è dotato di intelligenza artificiale per consentire la classificazione degli oggetti che compaiono nel campo di sorveglianza della telecamera. Ciò permette di rilevare un numero elevato di eventi sospetti e di ridurre la quantità di falsi rilevamenti.

Tipi di rilevamento:

- **Rilevamento di persone:** la telecamera rileva solo persone.
- **Rilevamento di veicoli:** la telecamera rileva solo veicoli.
- **Rilevamento di movimento** la telecamera rileva tutti i tipi di movimento.

Zone di intrusione

Utilizzando l'app Tydom, è possibile aggiungere le zone che preferisci all'immagine per definire le zone di intrusione.

Ogni persona che entra nella zona viene rilevata.

Puoi aggiungere fino a 4 zone di intrusione da modificare e sovrapporre.

Per ottenere un rilevamento affidabile, assicurati che la zona da sorvegliare non sia situata vicino al bordo dell'immagine.

Rilevamento di superamento di linea

Questa modalità è consigliata per le telecamere esterne. Orientate e posizionate la telecamera all'altezza consigliata per assicurare un rilevamento affidabile del superamento.

Definite una linea di superamento nell'applicazione Tydom, ogni persona che supera tale linea viene rilevata..

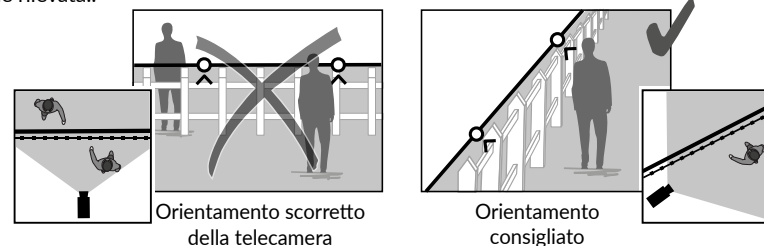

- Per ottenere un funzionamento ottimale, rispettate le raccomandazioni di installazione: Altezza / Distanza / Ambienti esterni.
- Qualunque sia la modalità di funzionamento scelta, potete regolare la sensibilità di rilevamento attraverso l'applicazione Tydom.
- Quando l'impostazione dei parametri della telecamera è terminata, è obbligatorio effettuare un test di rilevamento per accertarsi che la telecamera analizzi correttamente la scena da sorvegliare e rilevi in modo efficace i movimenti.

4 - Tycam Guard

4.1 Contenuto

- 1- Telecamera
- 2- Connettori
- 3- Presa UE
- 4- Presa UK
- 5- Adattatore alimentazione di rete (1 m 50)
- 6- Chiave coperchio scheda di memoria
- 7- Sacchetto di viti/tasselli
- 8- Dima di foratura
- 9- Guaina di tenuta per cavo RJ 45
- 10- Guida di installazione
- 11- Cavo RJ45 (1 m 50)

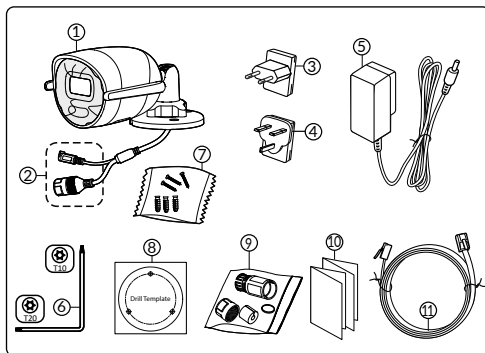

4.2 Descrizione

- 1- Base
- 2- Antenna Wi-Fi
- 3- Vite di bloccaggio
- 4- Obiettivo
- 5- Altoparlante
- 6- Posizionamento scheda di memoria
- 7- Tasto RESET
- 8- Presa di alimentazione
- 9- Connettore Rete RJ45
- 10- Flash
- 11- LED infrarossi (visione notturna)
- 12- Microfono
- 13- Spia di funzionamento

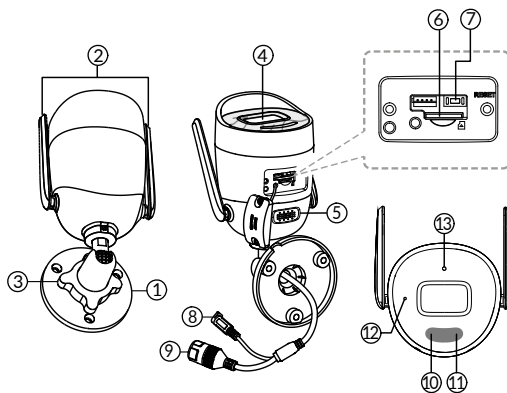

Spia di funzionamento	Significato dello stato
Rossa fissa	Avvio della telecamera
Blu fissa	La telecamera è connessa al server
Rossa lampeggiante lenta	Nessuna connessione al server
Blu lampeggiante lenta	Comunicazione tra la telecamera e il server nei seguenti casi: - Accesso al video in corso - Associazione in corso
Blu lampeggiante rapida	Aggiornamento in corso della telecamera
Rossa/blu alternata lampeggiante	Telecamera in attesa di connessione al server

4.3 Fissaggio

- Pratica i fori di fissaggio utilizzando la dima di foratura.
- Fissa la base con le viti e i tasselli in dotazione.

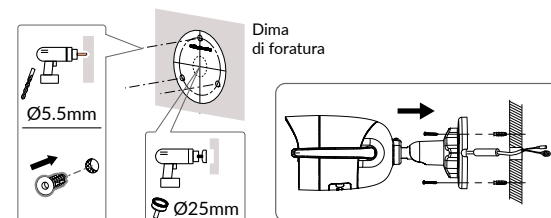

4.4 Impostazione

- Allenta il dado A.
- Orienta correttamente la telecamera, poi riavvita il dado.

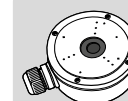
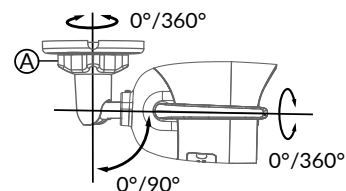

Per le installazioni che necessitano di un cablaggio delle prese all'esterno, una scatola di connessione esterna è disponibile come opzione.

BRE TYCAM GUARD
Réf : 6417019

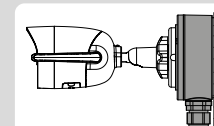

4.5 Scheda di memoria

La telecamera Tycam Guard è già dotata di una scheda di memoria.

Questa scheda permette la registrazione di video criptati leggibili solo attraverso l'applicazione Tydom. Potete aumentare la capacità di registrazione installando una scheda di capacità superiore (Micro SD/SD HC/SD XC classe 10 obbligatoria).

Nota:

Anche i video registrati su un altro modello di scheda sono crittografati. In caso di guasto della telecamera a seguito di un furto con scasso, ad esempio per decrittografare le immagini da una sola scheda SD, non esitate a contattare l'assistenza Delta Dore.

Scheda di memoria	Durata registrazione continua
8 GO	2 giorni
16 GO	4 giorni
32 GO	8 giorni
64 GO	16 giorni
128 GO	32 giorni

4.6 Sostituzione della scheda di memoria

- Disinserisci l'alimentazione della telecamera.
- Togli le 2 viti del coperchio usando la chiave fornita.
- Inserisci la nuova scheda di memoria rispettando il verso indicato.
- Chiudi il coperchio.
- Ripristina l'alimentazione della telecamera.
- Formatta la scheda utilizzando l'app Tydom.

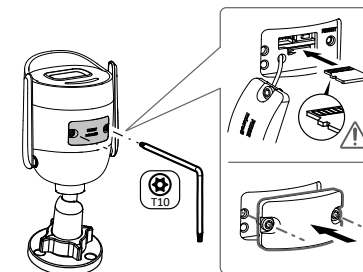

4.7 Guaina di tenuta per cavo RJ 45

Se necessario, potete installare l'accessorio di tenuta per il cavo RJ 45.

- 1- Presa di interfaccia di rete della telecamera
- 2- Guarnizione di tenuta
- 3- Presa di rete
- 4- Tappo di tenuta
- 5- Guarnizione di tenuta in gomma
- 6- Dado di serraggio
- 7- Cavo di rete proveniente dal router senza fili

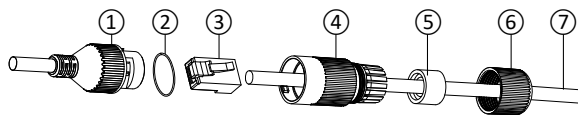

Montaggio

1. Fate passare il cavo di rete (7) (senza presa) attraverso il dado di serraggio (6) e la guarnizione di tenuta in gomma (5) (il bordo interno della guarnizione in gomma deve essere di fronte al tappo di tenuta), poi attraverso il tappo di tenuta (4) rispettando questo ordine.
2. Collegate una presa di rete RJ-45 (3) sull'estremità del cavo facendo attenzione ad inserire le coppie ritorte di fili nell'ordine corretto.
3. Posizionate la guarnizione di tenuta (2) sull'estremità della presa di interfaccia di rete della telecamera (1).
4. Inserite la presa di rete (3) nella presa di interfaccia di rete della telecamera (1).
5. Inserite la guarnizione di tenuta in gomma (5) nel tappo di tenuta (4), poi avvitate il dado di serraggio (6) sul tappo di tenuta (4) senza stringerlo completamente.
6. Allineate il sistema di fissaggio del tappo di tenuta (4) con la tacca che si trova sulla presa di interfaccia di rete della telecamera (1), poi avvitate di 1/4 di giro il tappo di tenuta (4) sulla presa di interfaccia di rete della telecamera (1).
7. Riavvitate il dado 6, il collegamento a tenuta stagna della presa RJ45 è terminato.

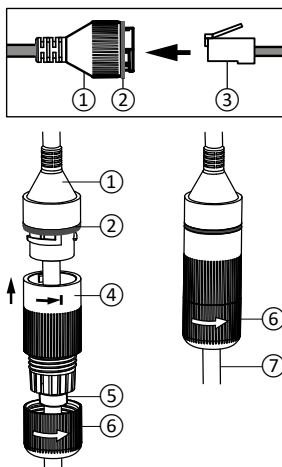

4.8 Collegamento dell'alimentazione

- Collega la presa di alimentazione

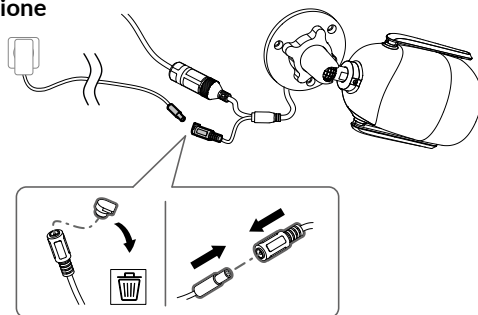

4.9 Completamento dell'installazione

- Orienta le antenne Wi-Fi verso l'alto.
- Rimuovi la pellicola protettiva dalla telecamera.

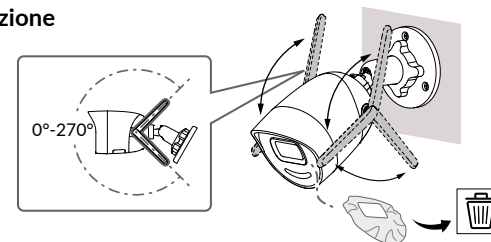

5 - Connessione della telecamera

Scegliete la vostra modalità di connessione :

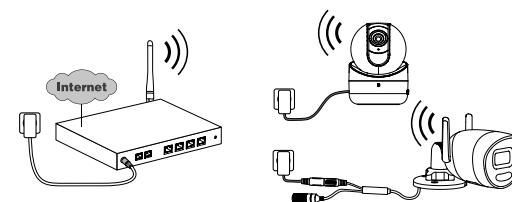

Modalità di connessione mediante collegamento Wi-Fi (2,4 GHz).
La rete Wi-Fi locale deve essere obbligatoriamente protetta.

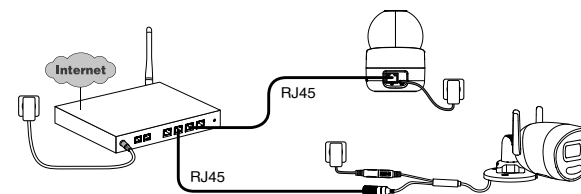
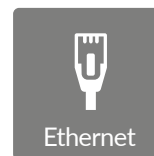

Modalità di connessione mediante collegamento Ethernet RJ45 Cat. 5E, max. 100m).

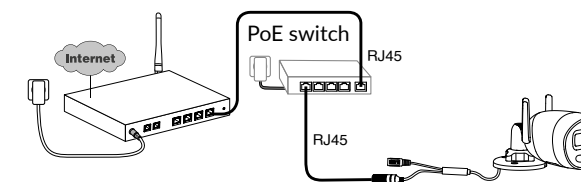
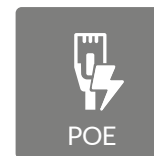

La modalità di connessione PoE permette di alimentare la telecamera attraverso il collegamento Ethernet RJ45, necessita dell'installazione di un Switch o di un iniettore PoE, nonché di un cavo Ethernet di categoria 6 (non fornito). Tipo e lunghezza massima in base allo switch utilizzato (Poe SW4: 250 m max).

Opzione switch PoE: **Poe SW4** Cod.: 6417010

Velocità di trasmissione

In caso di difficoltà di connessione in remoto, è possibile modificare la risoluzione della videocamera nell'app. Questa impostazione è accessibile solo da remoto..

Impostazione della risoluzione	Velocità di upload utilizzata dalla telecamera
Alta	512 kbit/s
Media	256 kbit/s

Per un corretto funzionamento, il router necessita di 100 kbit/s.

6 - App Tydom

Prima messa sotto tensione:

- Alla prima messa sotto tensione o dopo aver eliminato la fotocamera, il tempo necessario per stabilire la connessione con il server protetto è di circa 2 minuti. Possono essere necessari fino a 7 minuti se è necessario un aggiornamento del software.



Associare la telecamera all'applicazione Tydom verificando che il proprio smartphone/tablet sia collegato correttamente alla rete locale.

Avviare l'applicazione Tydom facendosi guidare.

7 - Cancellazione della telecamera

Per cancellare la telecamera dal sistema, sull'app Tydom seleziona:

Impostazioni > Il mio domicilio > I miei dispositivi > Telecamere >

Seleziona Telecamera > Elimina

8 - Caratteristiche tecniche

Alimentazione	Alimentazione PoE - 802.3af Classe 3 Alimentazione elettrica: INPUT: 100-240 V ~ 50-60 Hz 0,3 A OUTPUT: 12 V $\overline{\text{---}}$ 0,6 A
Consumo	Alimentazione di rete max 7 W / PoE max 8,5 W
Rete RJ45	Ethernet 10 - 100 Mbps
Rete Wi-Fi	Wi-Fi IEEE 802.11b/g/n 2,4 GHz (5 GHz non compatibile) Portata 120 m (varia a seconda dell'ambiente in prossimità della telecamera)
ONVIF	Profilo T, consulta il sito Delta Dore per maggiori informazioni
Sensore ottico/focale	2 megapixel, 2,8 mm
Angolo di ripresa	H 107° / V 56° / Diag: 127°
Intensità luminosa min.	0 Lux (con LED infrarossi)
Visione notturna	Visione notturna automatica a infrarossi - Portata 30 m Visione notturna automatica a colori Portata 30 m
Risoluzione	Full HD - 1920x1080 pixel
Scheda Micro SD /SD HC/ SD XC	Espandibile fino a 256 GB - Classe 10 obbligatoria
Rilevamento personalizzato	Persona Veicolo Zone di intrusione Linea di superamento Flash dissuasore
Audio bidirezionale	Sì
Sirena integrata	Sì - Max 90 db
Temperatura di utilizzo e umidità	-30°C / +60°C 10% - 95% senza condensa
Temperatura di stoccaggio e umidità	-30°C / 60°C
Indice di protezione	IP67
Dimensioni telecamera	190,6 × 73,0 × 89,1 mm
Peso telecamera	490 gr

Aviso legal

La calidad de la conexión de este producto puede verse alterada por distintas modificaciones de la arquitectura IP en la que funciona. Estas modificaciones pueden ser, de forma no limitativa, un cambio de equipo, una actualización de software o una configuración, actuaciones en los equipos de su operador o en cualquier otro equipo multimedia como una tableta, smartphone, etc...

IOS es una marca comercial o una marca registrada de Cisco en Estados Unidos y en otros países, y se utiliza bajo licencia.

Android™ y Google Play son marcas registradas de Google LLC.

Wi-Fi™ es una marca registrada de Wi-Fi Alliance.

WPS (Wi-Fi Protected Setup) es una norma creada por la Wi-Fi Alliance. La instalación y el uso de la cámara deben estar conformes con la legislación local.

Debe respetar la privacidad e intimidad de los demás. Queda prohibido grabar la vía pública o las propiedades aledañas. También debe informar por escrito a las personas que trabajen en casa (enfermera, niñera...) de que es probable que sean filmados momentáneamente durante su actividad profesional.

Procesamiento de datos

La adquisición de su cámara conectada implica la aceptación de la ejecución del procesamiento de datos.

DELTA DORE utiliza una plataforma de nube para prestar el servicio de procesamiento de datos.

Las secuencias grabadas por la cámara no serán almacenadas en ningún momento por la plataforma que ofrece este servicio.

Los vídeos se almacenan y cifran únicamente en la tarjeta SD de la cámara y solo son accesibles mediante su cuenta personal a través de la aplicación Tydom.



Para poder utilizar la cámara es necesaria la aplicación Tydom disponible en Google Play y App Store.

Descargar la aplicación Tydom

Sumario

1 - Recomendaciones de instalación.....	53
2 - Funcionamiento de la cámara.....	53
3 - Funcionamiento del análisis de imagen	54
4 - Tycam Guard	56
4.1 Contenido.....	56
4.2 Descripción.....	56
4.3 Montaje.....	57
4.4 Ajustes.....	57
4.5 Tarjeta de memoria	57
4.6 Cambio de la tarjeta de memoria	57
4.7 Vaina de estanqueidad para cable RJ 45	58
4.8 Conexión de la fuente de alimentación	58
4.9 Finalización de la instalación	59
5 - Conexión de la cámara.....	59
6 - Aplicación Tydom	60
7 - Eliminación de la cámara.....	60
8 - Características técnicas.....	61

Debido a la evolución de las normas y del material, las características indicadas en el texto y las imágenes de este documento sólo nos comprometen después de haber sido confirmados por nuestros servicios.

La cámara Tycam Guard está equipada de una nueva generación de sensores de alta resolución que ofrecen una imagen de calidad sean cuales sean las condiciones de iluminación.

Conectada a la conexión de internet o router del hogar, la cámara le permite visualizar su habitación en el smartphone y grabar vídeos y hacer fotos a través de la aplicación Tydom.

Puede, a distancia:

- Observar y escuchar.
- Iniciar una grabación al instante.
- Capturar una foto al instante.
- Hablar con su familia y allegados
- Ver los vídeos grabados.
- Recibir notificaciones en el momento de la detección.

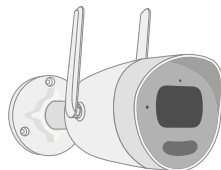

Selección de los parámetros de detección :

• Tipos de detección :

- Detección humana :

La cámara solo detecta seres humanos.

- Detección de vehículos :

La cámara solo detecta vehículos.

- Detección de movimiento :

La cámara detecta todo tipo de movimientos.

• Zonas de intrusión :

La cámara detecta cualquier movimiento en una o varias zonas definidas en cuadrículas predeterminadas (máximo 4 zonas).



• Detección de cruce de línea :

La cámara detecta a cualquier persona que cruce una línea de detección predefinida. El modo de detección de cruce de línea requiere condiciones de instalación específicas : véase §3.



Otras funciones :

- Conexión plug & play.
- Vigilancia a distancia.
- Ajuste del modo de vigilancia.
- Grabación automática en caso de detección.
- Grabación continua con detección.
- Gestión de registros (guardar, eliminar, etc.).
- Notificaciones :
 - Eventos.
 - Alertas de detección.
 - Desconexión de la cámara.
- Intercomunicador.
- Zoom digital 4x.
- Inversión de la imagen.
- Compensación de contraluz.
- Captura de imagen.
- Modo privado.
- 8 cámaras máx.
- Sirena integrada.
- **Tycam Guard** :
 - Proyector LED.
 - Visión nocturna por infrarrojos, + posibilidad de visión nocturna en color.

1 - Recomendaciones de instalación

Para garantizar un funcionamiento óptimo:

- No instale la cámara en lugares donde pueda haber un fuerte cambio de luminosidad (retroiluminación) o demasiado oscuros.
- Asegúrese de que no haya ninguna superficie reflectante demasiado cerca del objetivo de la cámara.
- No instale la cámara en un soporte inestable que genere vibraciones.
- Evite la proximidad de una fuente de calor.
- No toque el objetivo con los dedos.
- No exponga la cámara a la luz solar directa.
- No someta la cámara a golpes.
- La radiación electromagnética puede afectar a la transmisión de los datos de vídeo y a la calidad de la imagen. No instale la cámara cerca de una fuente de radiación electromagnética.
- La instalación debe realizarse según las buenas prácticas de la videovigilancia.
- Asegúrese de que todos los equipos asociados estén apagados durante la instalación.
- Para el material conectado por toma de corriente, el enchufe debe estar instalado cerca del material y debe ser fácilmente accesible.
- Recomendaciones para el funcionamiento de la cámara a través de wifi : **wifi de 2,4 GHz**. Algunos routers transmiten en 2 redes wifi simultáneamente, una para wifi de 2,4 GHz y la otra para wifi a 5 GHz. **Es imperativo utilizar la red wifi de 2,4 GHz para la cámara.** A veces es necesario que estas 2 redes wifi tengan nombres diferentes, para lo cual hay que usar el sistema de configuración ofrecido por el operador de internet. La cámara requiere una velocidad mínima de 1 Mb/s, por lo que se recomienda comprobar previamente la calidad de la red wifi en el entorno de instalación de la cámara. El número de equipos wifi en el hogar puede reducir ocasionalmente la velocidad, de modo que hay que asegurarse de que la red wifi no esté sobrecargada. El grosor de las paredes y/o la presencia de metal en las mismas también es un factor de degradación en la calidad de la velocidad wifi, para lo cual se recomendaría una conexión por cable.

2 - Funcionamiento de la cámara

Grabación de vídeos

- Los vídeos se borran automáticamente después de 30 días.
- Cuando se alcanza el límite de almacenamiento de la tarjeta de memoria, los vídeos más antiguos se borran automáticamente.
- La duración de grabación puede variar en función del movimiento en la imagen. Estos valores se ofrecen a título indicativo y no se pueden garantizar (véase § 4.5).
- La vida útil de la tarjeta de memoria dependerá de la tarjeta SD utilizada. Únicamente la tarjeta SD proporcionada con la cámara permite garantizar una vida útil de 2 años.

Mantenimiento de la cámara

- Compruebe periódicamente el cableado y las conexiones de la cámara.
- Compruebe periódicamente que no haya insectos o telarañas que puedan activar falsas alarmas. Limpie el objetivo de la cámara exterior con un paño suave ligeramente húmedo.

Los vídeos se graban con una resolución de calidad «media».

Cada vídeo grabado tras la detección se inicia 5 segundos antes del evento por un tiempo total de 35 segundos

3 - Funcionamiento del análisis de imagen

Para conseguir un análisis óptimo de los movimientos en su campo de visión, coloque la cámara a una altura y una distancia suficientes de la zona que va a vigilarse.

Altura de la cámara

Altura recomendada : Entre 2 y 4 m.

Distancia desde el área a vigilar

Campos de visión recomendados (los datos son puramente indicativos y pueden variar según el entorno) : Mínimo : 2,5 m / Máximo : 30 m.

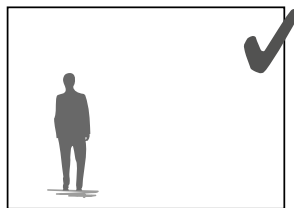
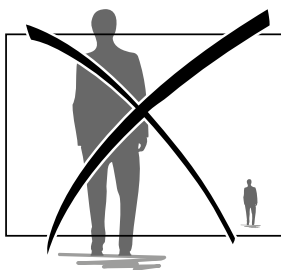
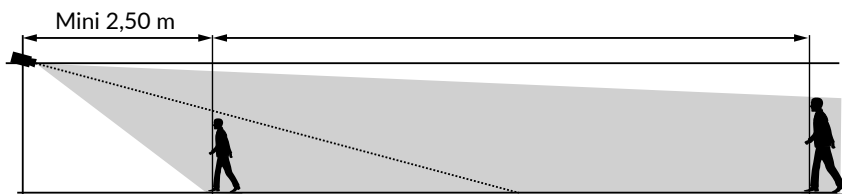
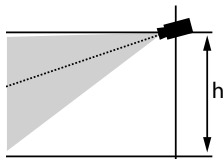

Asegúrese de que una persona detectada no aparezca ni demasiado pequeña ni demasiado grande en la imagen.

Entornos exteriores

Evitar entornos con exceso de árboles o charcos (efecto espejo) que puedan perjudicar el análisis de la imagen.

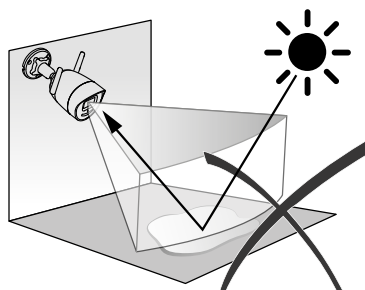
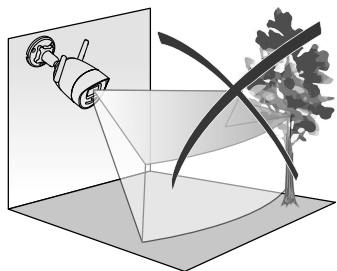

Selección de los parámetros de detección

A través de la aplicación Tydom, elegir el modo de detección adaptado a la zona vigilada. La inteligencia artificial utilizada en el procesador de la cámara permite clasificar los objetos que aparecen en el campo de vigilancia de la cámara. Es el elemento central de la notificación de eventos sospechosos y de la reducción de falsas detecciones.

Tipos de detección :

- **Detección Humana** : La cámara solo detecta seres humanos.
- **Detección de vehículos** : La cámara solo detecta vehículos.
- **Detección de movimientos** : La cámara detecta todo tipo de movimientos.

Zonas de intrusión

A través de la aplicación Tydom, añadir zonas a la imagen para definir las zonas de intrusión. Cualquier persona que entre en dicha zona será detectada. Permite añadir hasta 4 zonas de intrusión que se pueden modificar y superponer.

Para garantizar una detección fiable, tener en cuenta que la zona a vigilar no se encuentra en el borde de la imagen.

Detección de cruce de líneas

Este modo se recomienda para las cámaras exteriores. Oriente y coloque la cámara a la altura recomendada para garantizar una detección fiable del cruce. Defina una línea de cruce en la aplicación Tydom, cualquier persona que cruce dicha línea será detectada..

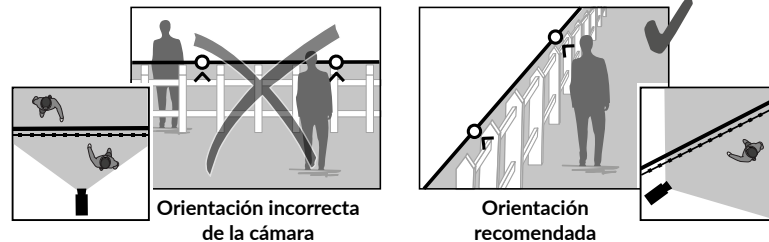

- Para conseguir un funcionamiento óptimo, respete las instrucciones de instalación: Altura / Distancia / Entornos exteriores.
- Independientemente del modo de funcionamiento elegido, puede ajustar la sensibilidad de detección a través de la aplicación Tydom.
- Una vez finalizada la configuración de la cámara, es imprescindible realizar una prueba de detección para asegurarse de que la cámara analiza correctamente la escena a vigilar y detecta los movimientos de forma eficaz.

4 - Tycam Guard

4.1 Contenido

- 1 - Cámara
- 2 - Conectores
- 3 - Enchufe UE
- 4 - Enchufe GB
- 5 - Adaptador de red (1,5 m)
- 6 - Llave de la tapa de la tarjeta de memoria
- 7 - Bolsa de tornillos / tacos
- 8 - Plantilla de taladro
- 9 - Junta de estanqueidad para cable RJ 45
- 10 - Manual de instalación
Documentación reglamentaria
- 11- Cable RJ45 (1,5 m)

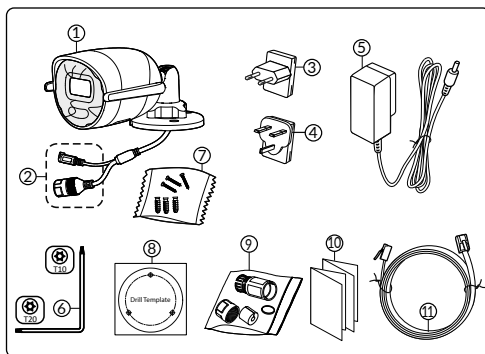

4.2 Descripción

- 1 - Base
- 2 - Antena wifi
- 3 - Tornillo de apriete
- 4 - Objetivo
- 5 - Altavoz
- 6 - Ubicación de la tarjeta de memoria
- 7 - Botón RESET
- 8 - Toma de alimentación
- 9 - Conector Red RJ45
- 10 - Flash
- 11 - LED infrarrojos (visión nocturna)
- 12 - Micrófono
- 13 - ITestigo de funcionamiento

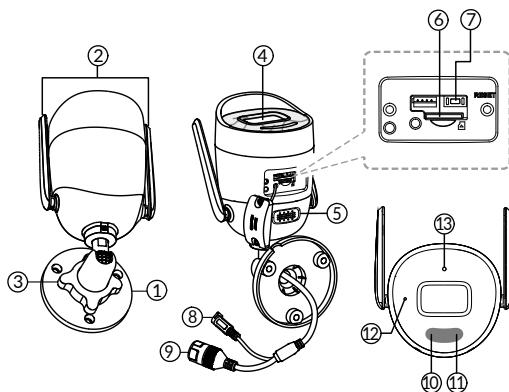

Indicador luminoso/Testigo de funcionamiento	Motivo del estado
Rojo fijo	Arranque de la cámara.
Azul fijo	La cámara está conectada al servidor.
Rojo intermitente lento	Sin conexión con el servidor
Azul intermitente lento	Comunicación entre la cámara y el servidor en los siguientes casos : - Acceso al video en curso - Asociación en curso
Azul intermitente rápido	Actualización de la cámara en curso
Rojo/Azul intermitente alternativo	Cámara a la espera de conectarse al servidor

4.3 Montaje

- Taladrar los agujeros de fijación utilizando la plantilla de taladro.
- Fijar la base con los tornillos y tacos suministrados.

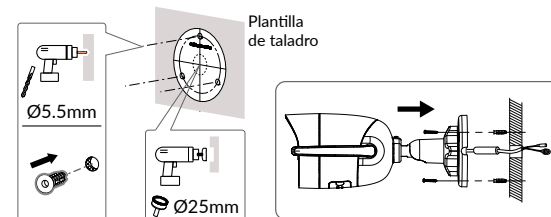

4.4 Ajustes

- Aflojar la tuerca A.
- Orientar la cámara correctamente y volver a apretar la tuerca A.

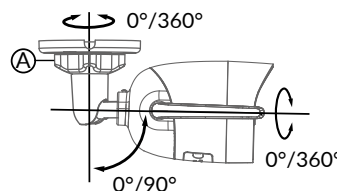

4.5 Tarjeta de memoria

La cámara Tycam Guard ya está equipada con una tarjeta de memoria.

Esta tarjeta permite la grabación de vídeos cifrados legibles únicamente a través de la aplicación Tydom. Puede aumentar la capacidad de grabación instalando una tarjeta de mayor capacidad de almacenamiento (Micro SD/ SD HC/ SD XC clase 10 obligatoria).

Nota : Los videos grabados en otro modelo de tarjeta también están encriptados.
En caso de fallo en la cámara por ejemplo, debido a un robo y con el fin de descifrar las imágenes de una tarjeta SD por favor póngase en contacto con el soporte de Delta Dore.

Tarjeta de memoria	Tiempo de grabación continua
8 GO	2 días
16 GO	4 días
32 GO	8 días
64 GO	16 días
128 GO	32 días

4.6 Cambio de la tarjeta de memoria

- Cortar la fuente de alimentación de la cámara.
- Quitar los 2 tornillos de la tapa con la ayuda de llave suministrada.
- Insertar la nueva tarjeta de memoria siguiendo el sentido indicado.
- Colocar la tapa.
- Restablecer la fuente de alimentación de la cámara.
- Formatear la tarjeta con la ayuda de la aplicación Tydom.

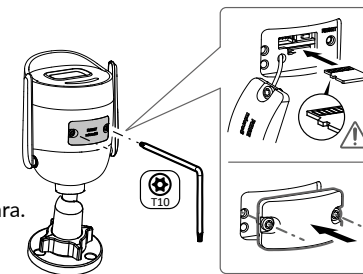

4.7 Vaina de estanqueidad para cable RJ 45

Si es preciso, puede instalar el accesorio de estanqueidad para el cable RJ 45.

- 1 - Toma de interfaz de red de la cámara
- 2 - Junta de estanqueidad
- 3 - Clavija de red
- 4 - Tapón de estanqueidad
- 5 - Junta de estanqueidad de goma
- 6 - Tuerca de sujeción
- 7 - Cable de red procedente del router inalámbrico

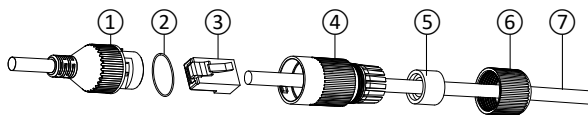

Montaje

1. Pase el cable de red (7) (sin clavija) por la tuerca de sujeción (6), la junta de estanqueidad de goma (5) (el borde interior de la junta de estanqueidad debe estar orientado hacia el tapón de estanqueidad), y luego por el tapón de estanqueidad (4) respetando este orden.
2. Engarce una clavija de red RJ-45 (3) en el extremo del cable, asegurándose de insertar los pares de hilos trenzados en el orden correcto.
3. Coloque la junta de estanqueidad (2) en el extremo de la toma de interfaz de red de la cámara (1).
4. Introduzca la clavija de red (3) en la toma de interfaz de red de la cámara (1).
5. Inserte la junta de estanqueidad de goma (5) en el tapón de estanqueidad (4) y apriete la tuerca de sujeción (6) en el tapón de estanqueidad (4) sin apretarla totalmente.
6. Alinee el sistema de enclavamiento del tapón de estanqueidad (4) con la muesca en la toma de interfaz de red de la cámara (1), y enrosque 1/4 de vuelta el tapón de estanqueidad (4) en la toma de interfaz de red de la cámara (1).
7. Vuelva a apretar la tuerca 6; la conexión estanca de la toma RJ45 ha finalizado.

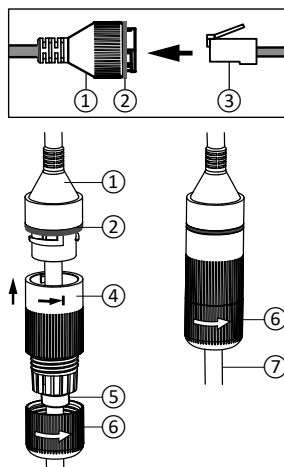

4.8 Conexión de la fuente de alimentación

- Conectar el cable de alimentación

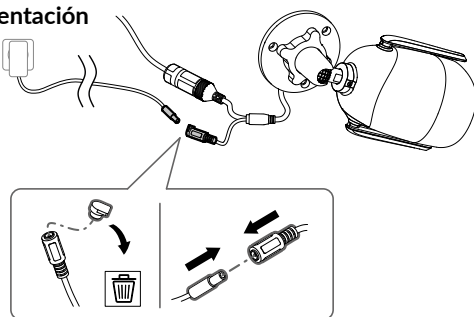

4.9 Finalización de la instalación

- Colocar las antenas Wi-Fi hacia arriba.
- Retirar la película protectora de la cámara.

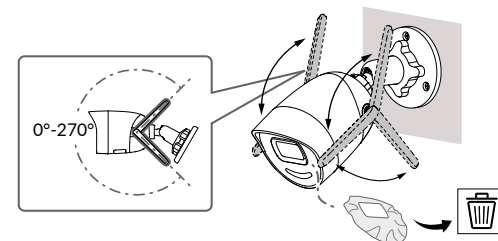

5 - Conexión de la cámara

Seleccione el modo de conexión :

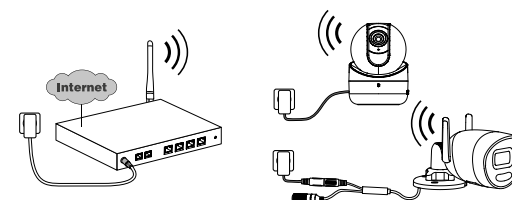

Modos de conexión por enlace Wi-Fi (2,4 Ghz).
La red Wi-Fi local debe estar protegida obligatoriamente.

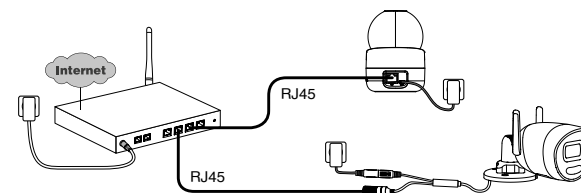
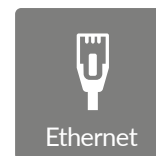

Modo de conexión por enlace Ethernet RJ45 (Cat. 5E, max. 100m).

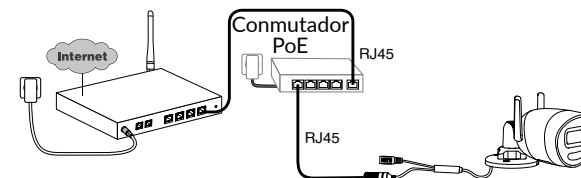

El modo de conexión PoE permite alimentar la cámara a través del enlace Ethernet RJ45; necesita la instalación de un conmutador o inyector PoE y de un cable Ethernet de categoría 6 (no suministrado). Tipo y longitud máx. según el switch utilizado (Poe SW4: 250 m máx.)

Opción de conmutador PoE: **Poe SW4** Ref.: 6417010

Velocidad de transmisión

Si tiene dificultades para conectarse de forma remota, puede cambiar la resolución de su cámara en la aplicación. Solo se puede acceder a esta configuración de forma remota.

Ajuste de la resolución	Velocidad de carga utilizado por la cámara
Alta	512 kbit/s
Media	256 kbit/s

La conexión internet/router necesita 100 kbit/s para su propio funcionamiento.

6 - Aplicación Tydom

Primer encendido:

- La primera vez que se enciende o después de borrar la cámara, el tiempo necesario para establecer la conexión con el servidor seguro es de 2 minutos aproximadamente. Puede tardar hasta 7 minutos si se requiere una actualización de software.



Asocia tu cámara a la aplicación Tydom asegurándote de que tu smartphone/ tablet esté correctamente conectado a la red local.

Inicia la aplicación Tydom y sigue las instrucciones.

7 - Eliminación de la cámara

Para eliminar la cámara del sistema, desde la aplicación Tydom, seleccionar :

Ajustes > Mi casa > Mis equipos > Cámaras > Seleccionar la cámara > Eliminar

8 - Características técnicas

Alimentación	Alimentación PoE - 802.3af Clase 3 Fuente de alimentación : ENTRADA : 100-240 V~50-60 Hz 0,3 A SALIDA : 12V --- 0,6A
Consumo	7 W max fuente de alimentación / 8,5 W max PoE
Red RJ45	Ethernet 10 - 100 Mbps
Red wifi	wifi Fi IEEE 802.11b/g/n 2,4 GHz (5 GHz no compatible) Alcance 120m (varía según el entorno cercano a la cámara)
ONVIF	Perfil T, consultar la página web de Delta Dore España para más información
Sensor óptico / Distancia focal	2 megapíxeles, 2,8 mm
Ángulo de cámara	H 107° / V 56° / Diag: 127°
Intensidad luminosa mínima.	0 Lux (con LED infrarrojo)
Visión nocturna	Visión nocturna infrarroja Automática - Alcance 30 m Visión nocturna a color automática Alcance 30 m
Resolución	FullHD - 1920x1080 píxeles
Tarjeta Micro SD / SDHC / SDXC	Ampliable hasta 256 GB - Clase 10 obligatoria
Detección personalizada	Humanos Vehículos Zonas de intrusión Línea de cruce Destello disuasorio
Audio bidireccional	SÍ
Sirena integrada	SÍ - Máx. 90 db
Temperatura de uso y humedad	-30 °C / +60 °C 10 %-95 % sin condensación
Temperatura de almacenamiento y humedad	-30°C / 60°C
Índice de protección	IP67
Tamaño de la cámara	190,6 × 73,0 × 89,1 mm
Peso de la cámara	490gr

Informacje prawne

Na jakość połączenia urządzenia mogą mieć wpływ różne zmiany w architekturze IP, w której ono działa. Zmiany te mogą dotyczyć m.in. zmiany urządzeń, aktualizacji oprogramowania lub parametrów, osób dokonujących zmian w urządzeniach operatora lub w dowolnych innych urządzeniach multimedialnych, takich jak tablet, smartfon itp. Android™ i Google Play są zastrzeżonymi znakami towarowymi firmy Google Inc.

IOS jest marką lub marką zastrzeżoną należącą do Cisco w Stanach Zjednoczonych oraz innych krajach i jest wykorzystywana w ramach licencji.

Android™ i Google Play są markami zastrzeżonymi należącymi do Google LLC.

Wi-Fi™ jest marką zastrzeżoną należącą do Wi-Fi Alliance.

WPS (Wi-Fi Protected Setup) to standard utworzony przez organizację Wi-Fi Alliance. Sposób montażu i użytkowania kamery muszą być zgodne z lokalnymi przepisami.

Należy bezwzględnie szanować życie prywatne i intymność innych osób. Nie wolno filmować dróg publicznych ani sąsiednich posesji.

Należy również poinformować pisemnie wszystkie osoby, które pracują w domu (pielęgniarka, opiekunka dzieci itp.), że mogą one być czasami filmowane podczas pracy.

Przetwarzanie danych

Nabycie kamery internetowej oznacza akceptację zasad przetwarzania danych.

Firma DELTA DORE świadczy usługi przetwarzania danych za pośrednictwem platformy w chmurze.

Sekwencje zarejestrowane przez kamerę nie są nigdy przechowywane na platformie zapewniającej te usługi.

Filmy wideo są zapisywane w formie zaszyfrowanej wyłącznie na karcie SD kamery i są dostępne wyłącznie za pośrednictwem konta osobistego w aplikacji Tydom.



Korzystanie z aparatu wymaga aplikacji Tydom dostępnej w Google Play i App Store.

Pobierz aplikację Tydom



Spis treści

1 - Zalecenia dotyczące instalacji	65
2 - Funkcjonowanie kamery	65
3 - Działanie funkcji analizy obrazu	66
4 - Tycam Guard	68
4.1 Zawartość	68
4.2 Opis	68
4.3 Sposób montażu	69
4.4 Regulacja	69
4.5 Karta pamięci	69
4.6 Wymiana karty pamięci	69
4.7 Uszczelniająca rurka osłonowa na przewód RJ-45	70
4.8 Podłączanie zasilania	70
4.9 Zakończenie instalacji	71
5 - Podłączanie kamery	71
6 - Aplikacja Tydom	72
7 - Usuwanie kamery	72
8 - Dane techniczne	73

Z uwagi na możliwe zmiany norm i sprzętu, parametry podane w tekście lub na ilustracjach zawartych w niniejszym dokumencie są dla nas wiążące dopiero po uzyskaniu potwierdzenia ze strony naszych serwisów.

Kamera Tycam Guard jest wyposażona w czujniki nowej generacji o wysokiej rozdzielczości, zapewniające wysokiej jakości obraz niezależnie od warunków oświetleniowych.

Podłączona do routera bezprzewodowego kamera umożliwi podgląd domu na smartfonie oraz nagrywanie filmów i zdjęć za pomocą aplikacji Tydom.

Możliwe są następujące operacje zdalne:

- obserwacja i nasłuch,
- natychmiastowe rozpoczęcie rejestracji,
- Natychmiastowe robienie zdjęć.
- rozmowa z rodziną i bliskimi,
- przeglądanie zarejestrowanych nagrań wideo,
- odbiór powiadomień o wykryciu.

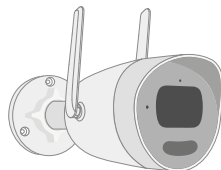

Wybór parametrów wykrywania:

• Rodzaje wykrywania:

- Wykrywanie człowieka:

Kamera wykrywa wyłącznie ludzi.

- Wykrywanie pojazdu:

Kamera wykrywa wyłącznie pojazdy.

- Wykrywanie ruchu:

Kamera wykrywa wszystkie rodzaje ruchów.

• Strefy wtargnięcia:

Kamera wykrywa ruch w jednym obszarze lub w większej liczbie predefiniowanych obszarów siatki (maximum 4 strefy).



• Wykrywanie przekroczenia linii :

Kamera wykrywa każdego, kto przekroczy predefiniowaną linię wykrywania.

Tryb wykrywania przekroczenia linii wymaga specjalnych warunków instalacji: patrz §3.



Inne funkcje:

- Połączenie typu plug-and-play.
- Zdalny monitoring.
- Ustawienie trybu monitorowania.
- Automatykne nagrywanie w przypadku wykrycia.
- Nagrywanie ciągłe w przypadku wykrycia.
- Zarządzanie nagraniami (zapisywanie, usuwanie ...).
- Powiadomienia:
 - Zdarzenia.
 - Alerty wykrycia.
 - Rozłączenia kamery.
- Interfon.
- 4-krotny zoom cyfrowy.
- Odwrócenie obrazu.
- Kompensacja przy nagrywaniu pod światło.
- Robienie zdjęć.
- Tryb prywatny.
- Maks. 8 kamer.
- Wbudowana syrena.
- **Tycam Guard:**
 - Projektor LED.
 - Noktowizor na podczerwień,
 - + możliwe widzenie w nocy w kolorze.

1 - Zalecenia dotyczące instalacji

Aby zapewnić optymalne działanie:

- Unikać montowania kamery w miejscach, w których występują znaczne zmiany jasności (światło od tyłu) lub które są zbyt ciemne.
- Upewnić się, że w pobliżu obiektywu kamery nie występują powierzchnie odbłaskowe.
- Nie montować kamery na niestabilnym wsporniku, który może wywoływać drgania.
- Unikać bliskości źródeł ciepła.
- Nie dotykać obiektywu palcami.
- Nie wystawiać kamery na bezpośrednie działanie promieni słonecznych.
- Nie poddawać kamery wstrząsom.
- Promieniowanie elektromagnetyczne może niekorzystnie wpływać na przesyłanie danych wideo i jakość obrazu. Nie montować kamery w pobliżu źródła promieniowania elektromagnetycznego.
- Instalację należy wykonać zgodnie z zasadami sztuki nadzoru wideo.
- Podczas instalacji upewnić się, że zasilanie wszystkich powiązanych urządzeń jest wyłączone.

- w przypadku SPRZĘTU PODŁĄCZONEGO DO GNIAZDKA gniazdo sieciowe musi być zainstalowane blisko urządzenia i musi być łatwo dostępne.
- Zalecenia dotyczące funkcjonowania kamery z Wi-Fi: **Wi-Fi 2,4 GHz.** Niektóre box'y internetowe transmitują jednocześnie 2 sieci Wi-Fi, jedną dla Wi-Fi 2,4 GHz, a drugą dla Wi-Fi 5 GHz. **Konieczne jest korzystanie z Wi-Fi 2,4 GHz dla kamery.** Czasami konieczne jest nadanie różnych nazw 2 sieciom Wi-Fi z poziomu ustawień skrzynki internetowej, w zależności od dostawcy. Sprawdź wcześniej jakość połączenia Wi-Fi w środowisku instalacyjnym kamery, wymagana jest minimalna prędkość 1 Mb/s. Wysoka liczba urządzeń Wi-Fi w domu może od czasu do czasu spowalniać prędkość, więc upewnij się, że sieć Wi-Fi nie jest przeciążona. Grubość ścian i/lub obecność metalu w tych ostatnich również jest czynnikiem obniżenia prędkości Wi-Fi, w razie potrzeby preferuj połączenie przewodowe.

2 - Funkcjonowanie kamery

Nagrywanie wideo

- Filmy są automatycznie usuwane po 30 dniach.
- Po osiągnięciu limitu pamięci karty najstarsze filmy są usuwane automatycznie.
- Czas nagrywania może się różnić w zależności od ruchu na obrazie. Wartości te są podane wyłącznie w celach informacyjnych i nie mogą być zagwarantowane. (patrz § 4.5).
- Czas eksploatacji karty pamięci zależy od użytej karty SD. Tylko karta SD dostarczona z kamerą zapewnia okres eksploatacji wynoszący 2 lata.

Konserwacja kamery:

- Okresowo sprawdzaj okablowanie i połączenia aparatu.
- Regularnie sprawdzaj, czy nie ma owadów lub pajęczyn, które mogą wywołać fałszywe alarmy. Do czyszczenia obiektywu kamery zewnętrznej należy używać miękkiej, lekko wilgotnej szmatki.
- Okresowo sprawdzać okablowanie i połączenia kamery.

Filmy są rejestrowane w „średniej” rozdzielczości. Każdy film nagrany w momencie wykrycia rozpoczyna się 5 sekund przed zdarzeniem i trwa łącznie 35 sekund

3 - Działanie funkcji analizy obrazu

Aby uzyskać optymalną analizę ruchów w polu widzenia kamery, należy ją ustawić na odpowiedniej wysokości i w odpowiedniej odległości od nadzorowanej strefy.

Wysokość kamery

Zalecana wysokość: Między 2 i 4m.

Odległość od monitorowanej strefy

Zalecane pola widzenia (podane orientacyjnie, mogą się różnić w zależności od otoczenia): Minimum: 2,5m / Maksymalnie: 30m.

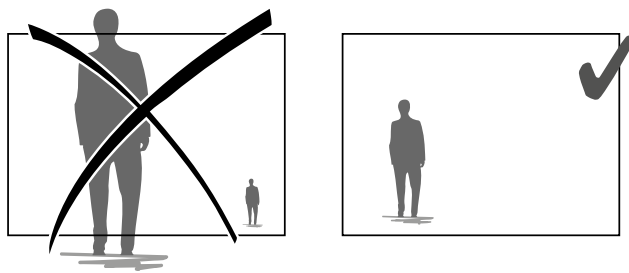
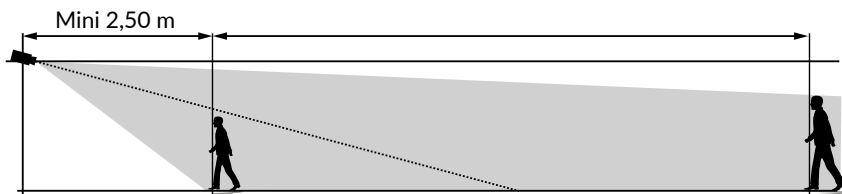
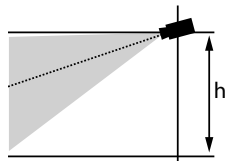

Należy zwracać uwagę, aby wykrywana osoba nie pojawiała się na obrazie jako zbyt mała lub zbyt duża.

Otoczenie zewnętrzne

Unikaj otoczenia z nadmiarem drzew, kałuż (efekt lustra), które mogą zakłócać analizę obrazu.

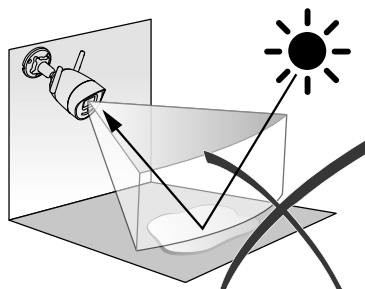
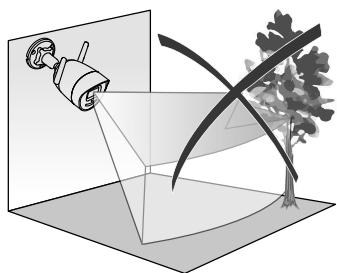

Wybór parametrów wykrywania

Za pomocą aplikacji Tydom wybierz tryb wykrywania odpowiedni do monitorowanej strefy. W procesorze kamery zastosowano sztuczną inteligencję, która umożliwia klasyfikację obiektów pojawiających się w polu monitorowanym przez kamerę. To sedno zgłaszania podejrzanych zdarzeń i redukcji błędnych detekcji.

Rodzaje wykrywania:

- **Wykrywanie człowieka:** Kamera wykrywa wyłącznie ludzi.
- **Wykrywanie pojazdu:** Kamera wykrywa wyłącznie pojazdy.
- **Wykrywanie ruchu:** Kamera wykrywa wszystkie rodzaje ruchów.

Strefy wtargnięcia

Za pomocą aplikacji Tydom dodaj strefy do obrazu, aby zdefiniować strefy wtargnięcia. Każda osoba wkraczająca w strefę jest wykrywana. Możesz dodać do 4 stref wtargnięcia, które następnie możesz modyfikować i nakładać na siebie.

Aby zapewnić niezawodne wykrywanie, upewnij się, że monitorowana strefa nie znajduje się na krawędzi obrazu.

Wykrywanie przekroczenia linii

Ten tryb jest zalecany dla kamer zewnętrznych.

Skierować kamerę i umieścić ją na wysokości zalecanej dla zapewnienia niezawodnego wykrywania przekroczenia.

Określić linię przekraczania w aplikacji Tydom. Zostanie wykryta każda osoba, która przekroczy tę linię.

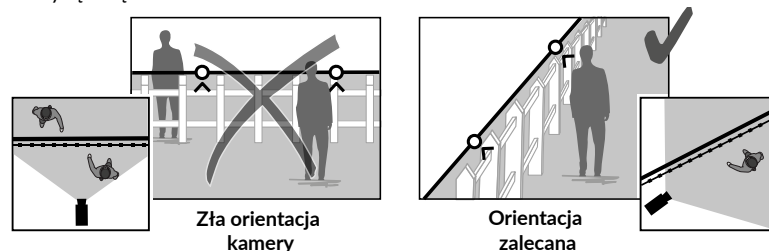

- Aby uzyskać optymalne działanie, należy przestrzegać zaleceń dotyczących instalacji: wysokości, odległości, otoczenie zewnętrzne.
- Niezależnie od wybranego trybu działania czułość wykrywania można regulować za pomocą aplikacji Tydom.
- Po zakończeniu ustawiania parametrów kamery należy bezwzględnie przeprowadzić test wykrywania w celu upewnienia się, że kamera prawidłowo analizuje nadzorowaną przestrzeń i skutecznie wykrywa ruch.

4 - Tycam Guard

4.1 Zawartość

- 1- Kamera
- 2- Złącza
- 3- Gniazdko EU
- 4- Gniazdko UK
- 5- Zasilacz sieciowy
- 6- Klucz pokrywki karty pamięci
- 7- Torebka śrub / kołków
- 8- Szablon do wiercenia
- 9- Osłona uszczelnniająca do kabla RJ 45
- 10- Instrukcja obsługi Dokumentacja przepisowa
- 11- Kabel RJ45 (1m50)

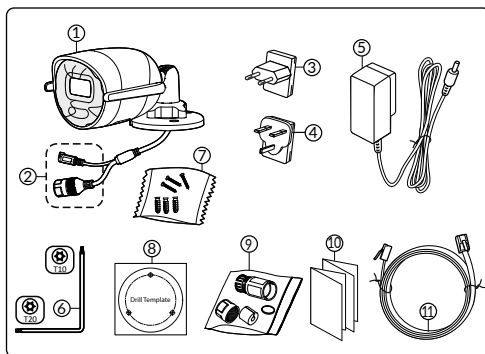

4.2 Opis

- 1- Podstawka
- 2- Antena Wi-Fi
- 3- Śruby mocujące
- 4- Obiektyw
- 5- Głośnik
- 6- Gniazdo karty pamięci
- 7- Przycisk RESET
- 8- Gniazdo zasilania
- 9- Złącze sieciowe RJ45
- 10- Sygnalizacja świetlna
- 11- LED podczerwieni (noktowizja)
- 12- Mikrofon

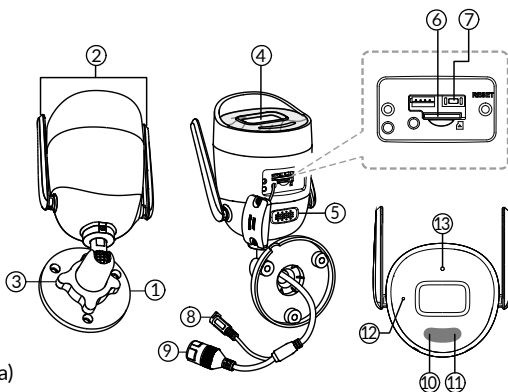

Lampka sygnalizująca funkcjonowanie	Przyczyna danego stanu
Świeci się ciągłym czerwonym światłem	Uruchamianie kamery
Stałe niebieskie światło	Kamera jest podłączona do serwera
Miga powoli na czerwono	Brak połączenia z serwerem
Miga powoli na niebiesko	Komunikacja między kamerą a serwerem w następujących przypadkach: - Dostęp do bieżącego wideo - Powiązywanie w toku
Miga szybko na niebiesko	- Aktualizacja kamery w toku
Naprzemiennie miga na czerwono/ niebiesko	Kamera oczekuje na podłączenie do serwera

4.3 Sposób montażu

- Wywierć otwory mocujące za pomocą szablonu do wiercenia.
- Przymocuj podstawę za pomocą dostarczonych śrub i kołków.

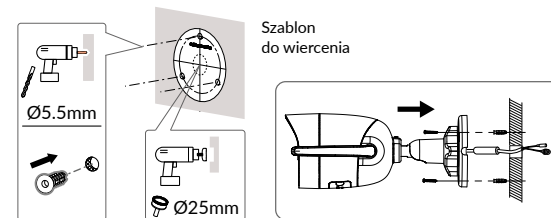

4.4 Regulacja

- Poluzuj nakrętkę A.
- Ustaw kamerę prawidłowo, a następnie ponownie dokręć nakrętkę A.

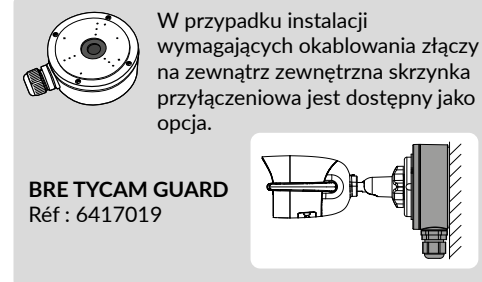
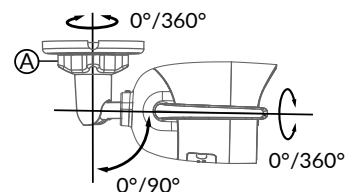

4.5 Karta pamięci

Kamera Tycam Guard jest już wyposażona w kartę pamięci o pojemności.

Karta ta umożliwia rejestrację szyfrowanych nagrań wideo, które można następnie odczytywać wyłącznie za pomocą aplikacji Tydom. Można zwiększyć możliwości rejestracji, instalując kartę o większej pojemności (Micro SD/ SD HC/ SD XC klasa 10 obowiązkowa).

Uwaga: Filmy nagrane innym modelem karty również są szyfrowane. W przypadku awarii kamery na przykład po włamaniu, w celu odszyfrowania obrazów z karty SD, prosimy o kontakt z pomocą techniczną Delta Dore.

Karta pamięci	Czas nagrywania w trybie ciągłym
8 GO	2 dni
16 GO	4 dni
32 GO	8 dni
64 GO	16 dni
128 GO	32 dni

4.6 Wymiana karty pamięci

- Odłącz zasilanie kamery.
- Odkręć 2 śruby pokrywki za pomocą dostarczonego klucza.
- Włóż nową kartę pamięci zgodnie ze wskazanym kierunkiem.
- Załóż pokrywę.
- Przywróć zasilanie kamery.
- Sformatuj kartę z poziomu aplikacji Tydom.

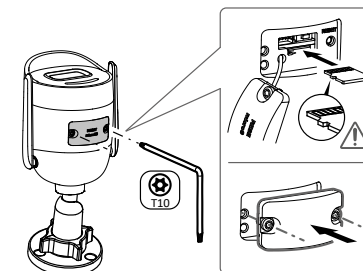

4.7 Uszczelniająca rurka osłonowa na przewód RJ-45

W razie potrzeby można zamontować ten osprzęt dodatkowy na przewód RJ-45.

1. Złącze interfejsu sieciowego kamery
2. Uszczelka
3. Gniazdo sieciowe
4. Korek uszczelniający
5. Gumowa uszczelka
6. Nakrętka dociskowa
7. Przewód sieciowy z router bezprzewodowy

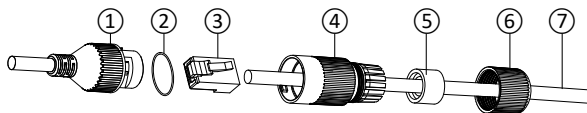

Montaż

1. Przełożyć przewód sieciowy (7) (bez złącza) przez nakrętkę zaciskową (6), gumową uszczelkę (5) (wewnętrzna krawędź gumowej uszczelki musi znajdować się naprzeciwko korka uszczelniającego), a następnie przez korek uszczelniający (4). Należy przestrzegać podanej kolejności.
2. Zaciśnąć złącze sieciowe RJ-45 (3) na końcówce przewodu, pamiętając o włożeniu przewodów skrętki w odpowiedniej kolejności.
3. Założyć uszczelkę (2) na końcówkę złącza interfejsu sieciowego kamery (1).
4. Włożyć złącze sieciowe (3) do złącza interfejsu sieciowego kamery (1).
5. Włożyć gumową uszczelkę (5) do korka uszczelniającego (4), a następnie przykręcić nakrętkę zaciskową (6) na korku uszczelniającym (4), nie dokręcając jej do oporu.
6. Zrównać system zatrzaskiwania korka uszczelniającego (4) z wycięciem złącza interfejsu sieciowego kamery (1), a następnie przykręcić o 1/4 obrotu korek uszczelniający (4) do złącza interfejsu sieciowego kamery (1).
7. Dokręcić nakrętkę 6. Szczelne podłączenie złącza RJ-45 jest zakończone.

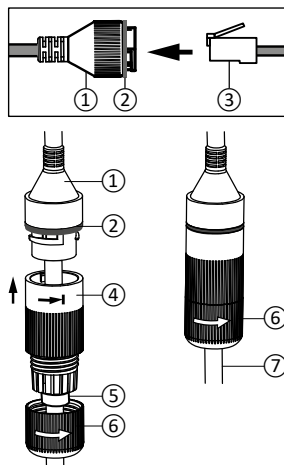

4.8 Podłączenie zasilania

- Podłącz wtyczkę zasilania

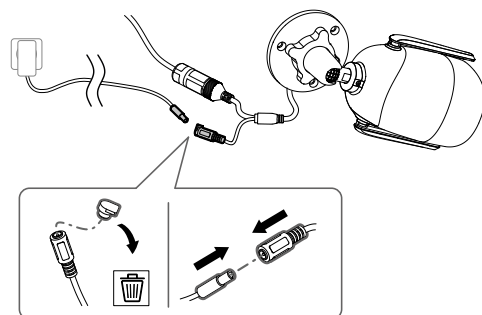

4.9 Zakończenie instalacji

- Skieruj anteny Wi-Fi do góry.
- Usuń folię ochronną z kamery.

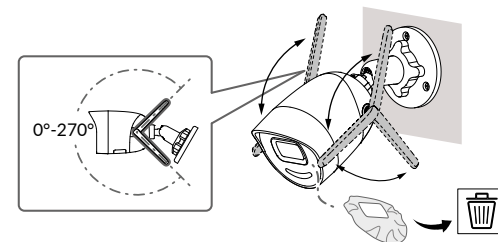

5 - Podłączanie kamery

Wybrać tryb połączenia :

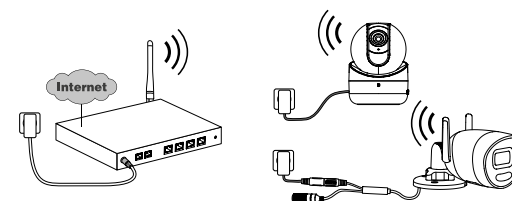

Tryby połączenia za pośrednictwem łącza Wi-Fi (2,4 Ghz).
Lokalna sieć Wi-Fi musi bezwzględnie być zabezpieczona.

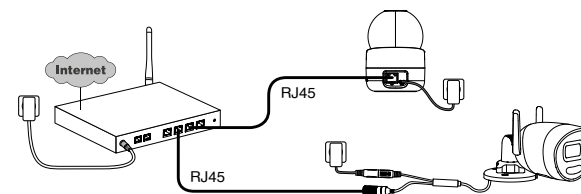
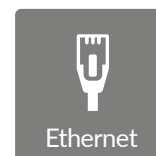

Tryb połączenia za pośrednictwem łącza Ethernet RJ-45 (Cat. 5E, max. 100m).

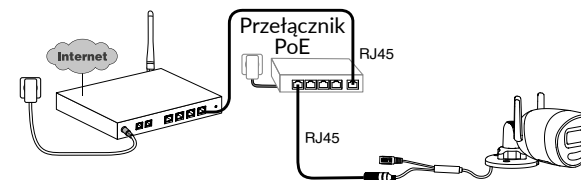
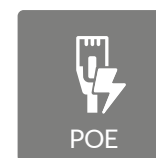

Tryb połączenia PoE umożliwia zasilanie kamery za pośrednictwem łącza Ethernet RJ-45. Wymaga on zamontowania przełącznika lub adaptera PoE oraz przewodu Ethernet kategorii 6 (poza zestawem). Typ i maksymalna długość w zależności od zastosowanego przełącznika (Poe SW4: maks. 250 m).

Opcjonalny przełącznik PoE: PoE SW4 Ozn.: 6417010

Przepustowość łącza

Jeśli masz problemy ze zdalnym połączeniem, możesz zmienić rozdzielczość aparatu w aplikacji.

Dostęp do tego ustawienia można uzyskać tylko zdalnie.

Regulacja rozdzielczości	Szybkość wysyłania używana przez kamerę
Wysoka	512 kbit/s
Średnia	256 kbit/s

Box internetowy/router wymaga 100 kbit/s dla swojego własnego działania.

6 - Aplikacja Tydom

Pierwsze włączenie zasilania:

- Po pierwszym włączeniu zasilania lub po usunięciu aparatu, czas konieczny na nawiązanie połączenia z bezpiecznym serwerem wynosi około 2 minuty. Jeśli wymagana jest aktualizacja oprogramowania, może to zająć do 7 minuty.



Przypisz kamerę do aplikacji Tydom, upewniając się, że smartfon/tablet jest podłączony do sieci lokalnej.

Uruchom aplikację Tydom i postępuj zgodnie z jej instrukcjami.

7 - Usuwanie kamery

Aby usunąć kamerę z systemu, z poziomu aplikacji Tydom wybierz:

Ustawienia > Mój dom > Moje urządzenia > Kamery > WWybierz kamerę > Usuń

8 - Dane techniczne

Zasilanie	Zasilanie PoE - 802.3af Klasa 3 Zasilanie sieciowe: INPUT: 100- 240V ~ 50-60Hz 0,3 A OUTPUT: 12V --- 0,6A
Zużycie	7 W maks. zasilanie sieciowe / 8,5 W maks. PoE
Sieć RJ45	Ethernet 10 - 100 Mbit/s
Sieć Wi-Fi	Wi-Fi IEEE 802.11b/g/n 2,4GHz (5GHz niekompatybilne) Zasięg 120 m (różni się w zależności od otoczenia w pobliżu kamery)
ONVIF	Profil T, odwiedź witrynę Delta Dore, aby uzyskać więcej informacji
Czujnik optyczny/ogniskowa	2 Megapiksele, 2,8 mm
Kąt widzenia kamery	H 107° / V 56° / Przekątna: 127°
Minimalne natężenie światła	0 lx (z diodą podczerwieni)
Noktowizja	Automatyczna noktowizja na podczerwień Zasięg 30m Automatyczna kolorowa noktowizja Zasięg 30 m
Rozdzielczość	FullHD - 1920*1080 pikseli
Karta Micro SD /SD HC/SD XC	Możliwość rozszerzenia do 256 GB - Klasa 10 obowiązkowa
Wykrywanie niestandardowe	Człowiek Pojazd Strefy wtargnięcia Nieprzekraczalna linia Odstraszający błysk
Dźwięk dwukierunkowy	TAK
Wbudowana syrena	TAK - Max 90db
Temperatura użytkowania i wilgotność	-30°C / +60°C 10% ~ 95% bez kondensacji
Temperatura przechowywania i wilgotność	-30°C / 60°C
Wskaźnik zabezpieczenia:	IP67
Wymiary kamery	190.6 × 73.0 × 89.1 mm
Waga kamery	490gr

Juridische kennisgevingen

De kwaliteit van de verbinding met uw product kan door verschillende wijzigingen van de IP-architectuur worden beïnvloed. Deze wijzigingen zijn onder andere, maar zijn niet beperkt tot, een verandering in hardware, een software-update of configuratie, luidsprekers op de apparatuur of andere multimedia-apparatuur zoals tablet, smartphone, enz ...

IOS is een gedeponeerd handelsmerk van Cisco in de Verenigde Staten en/of in andere landen en wordt onder licentie gebruikt.

Android™ en Google Play zijn gedeponeerde handelsmerken van Google LLC.

Wi-Fi™ is een gedeponeerd handelsmerk van Wi-Fi Alliance.

WPS (Wi-Fi Protected Setup) is een norm die door Wi-Fi Alliance werd opgesteld. De installatie en het gebruik van de camera moeten in overeenstemming zijn met de lokale wetgeving.

U moet de privacy van anderen respecteren. Het is verboden de openbare weg of de eigendom van uw burens te filmen.

U moet ook de mensen die in uw huis werkzaamheden uitvoeren (verpleegkundige, babysitter, ...) op de hoogte brengen dat ze tijdelijk worden gefilmd tijdens hun professionele activiteit.

Verwerking van gegevens

Het gebruik van uw connected camera, impliceert de acceptatie van de verwerking van gegevens.

DELTA DORE maakt gebruik van een cloudplatform om de gegevensverwerking te leveren.

De sequenties opgenomen door uw camera worden nooit opgeslagen door het platform dat deze service biedt.

De video's worden alleen opgeslagen en gecodeerd op de SD-kaart van uw camera en zijn alleen toegankelijk via uw persoonlijke account via de Tydom-app.



Voor het gebruik van uw camera is de Tydom-app nodig. Deze is beschikbaar op Google Play en in de App Store.

Download
de Tydom-app



Inhoud

1 - Aanbevelingen voor installatie	77
2 - Werking van de camera	77
3 - Werking van de beeldanalyse	78
4 - Tycam Guard	80
4.1 Inhoud	80
4.2 Beschrijving	80
4.3 Bevestiging	81
4.4 Instelling	81
4.5 Geheugenkaart	81
4.6 Vervangen van de geheugenkaart	81
4.7 Aansluithuls voor RJ45-kabel	82
4.8 Stroomaansluiting	82
4.9 Installatie afronden	83
5 - Camera-aansluiting	83
6 - De applicatie Tydom	84
7 - Camera verwijderen	84
8 - Technische gegevens	85

Wegens de evolutie van de normen en van het materiaal verplichten de kenmerken, zoals aangegeven in de teksten en afbeeldingen van dit document, ons pas na bevestiging door onze diensten.

De Tycam Guard-camera is uitgerust met een nieuwe generatie sensoren met een hoge resolutie die ongeacht de lichtomstandigheden beelden van een hoge kwaliteit leveren.

Verbonden met uw internetbox of router, u kunt met de camera uw huis bekijken op uw smartphone en video's en foto's opnemen via de Tydom-applicatie.

U kunt op afstand:

- Observeren en luisteren.
- Onmiddellijk een opname starten.
- Direct een foto maken.
- Met uw familie en geliefden praten
- De opgenomen video's bekijken
- Meldingen over detectie ontvangen

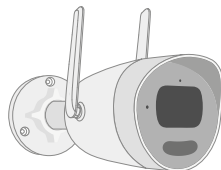

Keuzes detectie-instellingen:

• Detectietypes:

- Persoonsdetectie:

De camera detecteert alleen personen.

- Voertuigdetectie:

De camera detecteert alleen voertuigen.

- Bewegingsdetectie:

De camera detecteert alle soorten beweging.

• Binnendringingszones:

De camera detecteert elke beweging in een of meer zones van het voorgedefinieerde vierkant (maximaal 4 zones).



• Lijnoverschrijdingsdetectie:

De camera detecteert iedere persoon die een voorgedefinieerde lijn overschrijdt.

Voor de modus detectie door lijnoverschrijding zijn specifieke installatievoorwaarden nodig: zie §3.



Andere functies:

- Plug & play.
- Bewaking op afstand.
- Instelling van bewakingsmodus.
- Automatische opname bij detectie.
- Continue opname met detectie.
- Beheer van opnames (opslaan, verwijderen ...).
- Meldingen:
 - Gebeurtenissen.
 - Detectie waarschuwingen.
 - Verbroken cameraverbindingen.
- Interfonie.
- 4x digitale zoom.
- Beeldomkering.
- Tegenlichtcompensatie.
- Foto maken.
- Privacymodus.
- Max. 8 camera's.
- Geïntegreerde sirene.
- **Tycam Guard:**
- LED-projector.
- Infrarood nachtzicht, + nachtzicht in kleur mogelijk.

1 - Aanbevelingen voor installatie

Voor een optimale werking:

- Installeer de camera niet op een locatie met een sterke verandering in lichtsterkte (tegenlicht) of die te donker is.
 - Zorg dat er geen reflecterend oppervlak in de buurt van de camera lens is.
 - Installeer de camera niet op een onstabiele steun die trillingen veroorzaakt.
 - Niet installeren in de buurt van een warmtebron.
 - Raak de lens niet aan met uw vingers.
 - Stel de camera niet bloot aan rechtstreekse zonnestraling.
 - Stel de camera niet bloot aan schokken.
 - Elektromagnetische straling kan de overdracht van videogegevens en de beeldkwaliteit beïnvloeden. Installeer de camera niet in de buurt van een elektromagnetische stralingsbron.
 - De installatie moet worden uitgevoerd volgens de regels van de kunst voor videobewaking.
 - Zorg ervoor dat alle gekoppelde apparatuur is uitgeschakeld tijdens de installatie.
- Voor APPARATUUR DIE VIA STOPCONTACT WORDT AANGESLOTEN, de netadapter dient als hoofdschakelaar. Het stopcontact dient zich dicht bij de apparatuur te bevinden en makkelijk bereikbaar te zijn.
 - Aanbevelingen voor de werking van de camera en wifi: **wifi 2,4 GHz**. Bepaalde internetboxen verspreiden tegelijkertijd 2 wifi-netwerken, één voor 2,4 GHz wifi en een andere voor 5 GHz wifi. **Voor de camera dient 2,4 GHz wifi te worden gebruikt.** Soms is het nodig de 2 wifi-netwerken afzonderlijk te hernoemen via de instellingen van uw internetbox, afhankelijk van uw provider. Controleer vooraf de kwaliteit van het wifi-sigitaal in de installatie-omgeving van de camera. Het signaal dient minimaal 1 Mb/s te zijn. Het aantal wifi-apparaten in de woning kan het signaal verslechteren, controleer daarom of het wifi-netwerk niet overbelast is. De dikte van de muren en/of de aanwezigheid van metaal hierin is ook een factor die de kwaliteit van het wifi-sigitaal vermindert, in dat geval is het beter om een bedrade verbinding te gebruiken.

2 - Werking van de camera

Video's opnemen

- Video's worden na 30 dagen automatisch gewist.
- Wanneer de opslaglimiet van de geheugenkaart is bereikt, worden de oudste video's automatisch gewist.
- De opnametijd kan variëren afhankelijk van de beweging in het beeld. Deze waarden worden alleen ter informatie gegeven en kunnen niet worden gegarandeerd (zie § 4.5).
- De levensduur van de geheugenkaart is afhankelijk van de gebruikte SD-kaart. Alleen van de SD-kaart die bij de camera wordt geleverd, wordt een gebruiksduur van 2 jaar gegarandeerd.

Onderhoud van de camera:

- Controleer regelmatig de bedrading en aansluitingen van de camera.
- Controleer en verwijder regelmatig insecten en/of spinnenwebben die een vals alarm kunnen veroorzaken. Gebruik een zachte, enigszins vochtige doek om de lens van de buitencamera te reinigen.

De video's worden opgenomen in «middelhoge» resolutie.

Elke video die bij detectie wordt opgenomen, start 5 seconden vóór het evenement voor een totale duur van 35 seconden.

3 - Werking van de beeldanalyse

Voor een optimale bewegingsanalyse in het weergaveveld plaatst u de camera op een hoogte en afstand van het te bewaken gebied.

Hoogte van de camera

Advieshoogte: tussen 2 en 4 m.

Afstand van te bewaken gebied

Aanbevolen zichtgebied (geschatte gegevens kunnen variëren afhankelijk van de omgeving) : minimaal: 2,5 m / maximaal: 30 m.

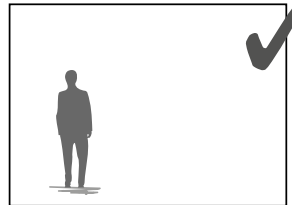
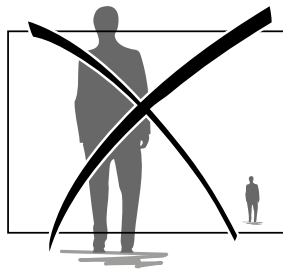
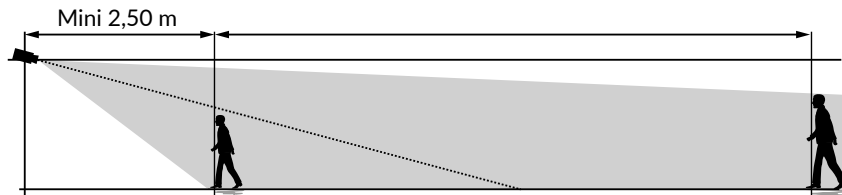
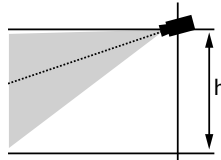

Zorg ervoor dat een gedetecteerde persoon niet te klein of te groot lijkt.

Buitenomgevingen

Vermijd een gebied met veel bomen, plassen (spiegeleffect) kunnen de beeldanalyse verstoren.

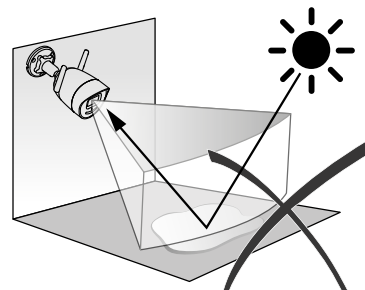
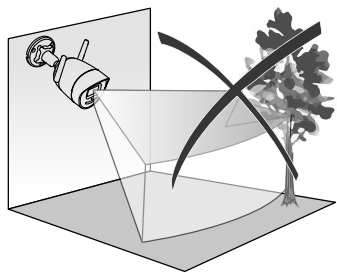

Keuzes detectie-instellingen

Kies met behulp van de Tydom-app detectiemodus aangepast aan de bewakingszone. In een processor van de camera wordt kunstmatige intelligentie gebruikt voor de classificering van objecten die in het bewakingsgebied van de camera verschijnen. Dit vormt de kern van een stijging van verdachte gebeurtenissen en een daling van valse detecties.

Detectietypes:

- **Persoonsdetectie:** De camera detecteert alleen personen.
- **Voertuigdectie:** De camera detecteert alleen voertuigen.
- **Bewegingsdetectie:** De camera detecteert alle soorten beweging.

Binnendringingszones:

Voeg met behulp van de Tydom-app zones toe aan het beeld om binnendringingszones te definiëren. Iedere persoon die de zone binnenkomt wordt gedetecteerd. U kunt tot 4 binnendringingszones toevoegen die u kunt wijzigen en opstapelen.

Let erop dat de te bewaken zone zich niet aan de rand van het beeld bevindt om betrouwbare detectie te garanderen.

Detectie bij overschrijden van lijn

Deze modus wordt aanbevolen voor buitencamera's.

Oriënteer en positioneer de camera op de aanbevolen hoogte voor een betrouwbare detectie. Definieer een kruislijn in de Tydom-app, elke persoon die deze lijn overschrijdt, wordt gedetecteerd.

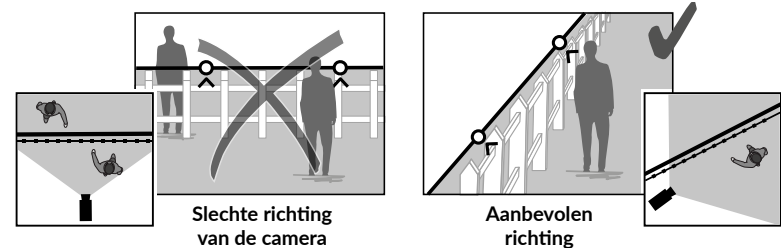

- Volg de installatie-aanbevelingen voor een optimale werking: Hoogte / afstand / Buitenomgevingen.
- Welke werkingsmodus u ook kiest, u kunt de detectiegevoeligheid aanpassen met de Tydom-app.
- Wanneer de camera-instelling voltooid is, is het noodzakelijk om een detectietest uit te voeren om te zorgen dat de camera de scène die moet worden bewaakt correct analyseert en beweging effectief detecteert.

4 - Tycam Guard

4.1 Inhoud

- 1- Camera
- 2- Connectors
- 3 EU-stekker
- 4 UK-stekker
- 5- Stroomadapter (1m50)
- 6- Sleutel geheugenkaartklepje
- 7- Zakje schroeven/spijkers
- 8- Mal voor gaten
- 9- Aansluithuls RJ45-kabel
- 10- Handleiding Wettelijke documentatie
- 11- RJ45-kabel (1m50)

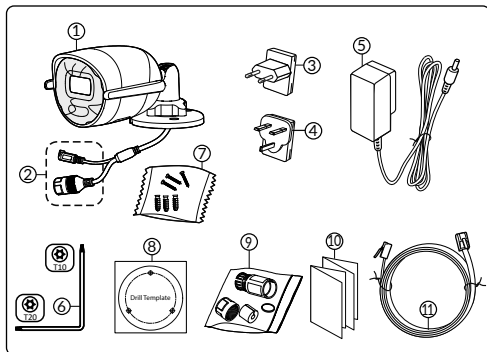

4.2 Beschrijving

- 1- Sokkel
- 2- Wifi-antenne
- 3- Klemschroef
- 4- Objectief
- 5- Luidspreker
- 6- Locatie geheugenkaart
- 7- RESET-knop
- 8- Stekker
- 9- RJ45-netwerkaansluiting
- 10- Flash
- 11- Infrarood LED (nachtzicht)
- 12- Microfoon
- 13- Indicatielampje

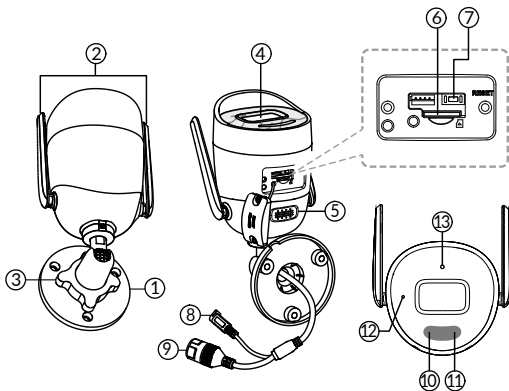

Indicatielampje	Toestand
Brandt rood	Camera starten
Brandt blauw	De camera is verbonden met de server
Rood knippert langzaam	Is niet verbonden met de server
Blauw knippert langzaam	Communicatie tussen de camera en de server in de volgende gevallen: - Toegang tot de huidige video - bezig met verbinding maken
Blauw knippert snel	Bezig met updaten van de camera
Rood/blauw knippert afwisselend	Camera wacht op verbinding met de server

4.3 Bevestiging

- Boor de gaten voor bevestiging met behulp van de mal voor gaten.
- Bevestig de sokkel met de geleverde schroeven en spijkers.

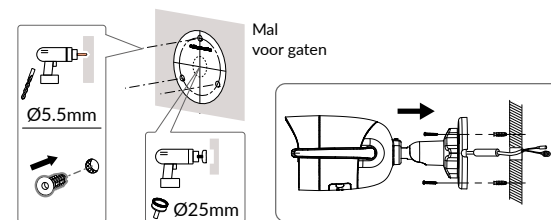

4.4 Instelling

- Schroef moer A los.
- Plaats de camera in de juiste richting en draai vervolgens moer A weer vast.

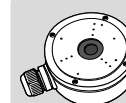
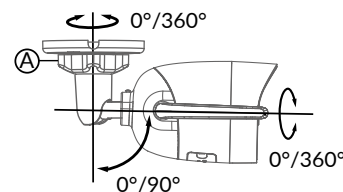

Voor installaties die buitenbedrading vereisen, een externe aansluitdoos is optioneel verkrijgbaar.

BRE TYCAM GUARD
Réf : 6417019

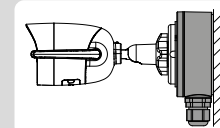

4.5 Geheugenkaart

De Tycam Guard-camera is reeds uitgerust met een geheugenkaart. Met deze kaart kunt u gecodeerde video opnemen die alleen via de Tydom-app kan worden gelezen. U kunt de opnamecapaciteit verhogen door een kaart met een hogere capaciteit te plaatsen (Micro SD / SDHC / SD XC Klasse 10 verplicht).

NB: Video's die op een ander model kaart zijn opgenomen, worden eveneens gecodeerd. Als de camera niet werkt na bijvoorbeeld een inbraak, neem dan contact op met Delta Dore support om de beelden van een SD-kaart te decoderen.

Geheugenkaart	Continue opnametijd
8 GO	2 dagen
16 GO	4 dagen
32 GO	8 dagen
64 GO	16 dagen
128 GO	32 dagen

4.6 Vervangen van de geheugenkaart

- Schakel de stroom van de camera uit.
- Haal de 2 schroeven uit het deksel met de meegeleverde sleutel.
- Steek de nieuwe geheugenkaart er in de juiste richting in.
- Bevestig de klep.
- Schakel de stroom van de camera weer in.
- Formateer de kaart met behulp van de Tydom-app.

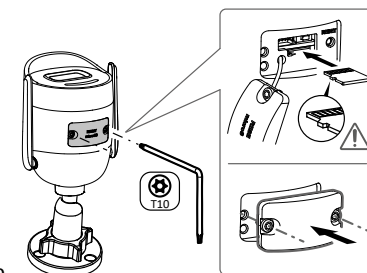

4.7 Aansluithuls voor RJ45-kabel

Indien nodig kunt u het afdichtingsaccessoire voor de RJ 45-kabel installeren.

- 1- Cameranetwerkinterfaceaansluiting
- 2- Afdichting
- 3- Netwerkaansluiting
- 4- Afdichtingsdop
- 5- Rubberen afdichting
- 6- Klemschroef
- 7- Netwerkkabel afkomstig van de draadloze router

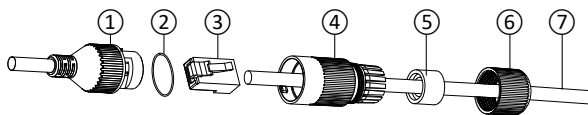

Montage

1. Leid de voedingskabel (7) (zonder plug) door de klemmoer (6), de rubberen afdichting (5) (de binnenrand van de rubberen afdichting moet naar de afdichtplug wijzen), en door de afdichtplug (4), in deze volgorde.
2. Sluit een RJ-45-netwerkaansluiting (3) aan op het uiteinde van de kabel en zorg ervoor dat u de twisted pair-draden in de juiste volgorde plaatst.
3. Plaats de pakking (2) aan het uiteinde van de netwerkaansluiting van de camera (1).
4. Leid de voedingsplug (3) in de netwerkaansluiting van de camera (1).
5. Plaats de rubberen pakking (5) in de afdichtplug (4) en schroef vervolgens de klemmoer (6) op de afdichtplug (4) zonder deze volledig vast te draaien.
6. Lijn het kliksysteem van de afdichtplug (4) uit met de inkeping op de netwerkinterfacebus van de camera (1) en schroef vervolgens de afdichtplug (4) een kwartslag vast op de netwerkinterface-aansluiting van de camera (1).
7. Draai moer 6 vast, de waterdichte aansluiting van de RJ45-fitting is voltooid.

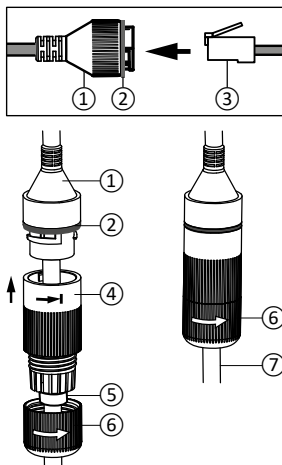

4.8 Stroomaansluiting

- Sluit de stekker aan

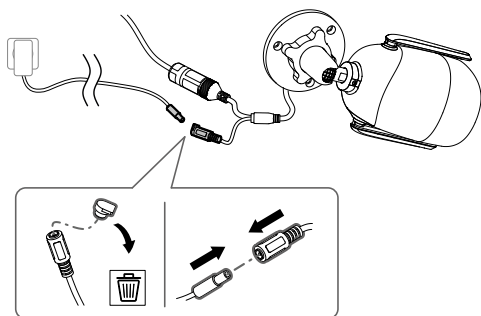

4.9 Installatie afronden

- Richt de wifi-antennes naar boven.
- Verwijder de beschermfolie van de camera.

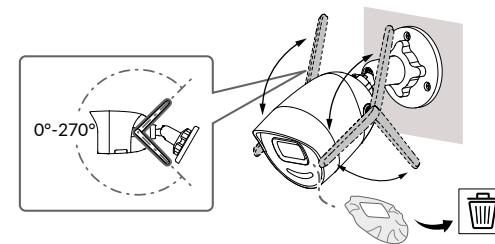

5 - Camera-aansluiting

Kies uw verbingsmodus :

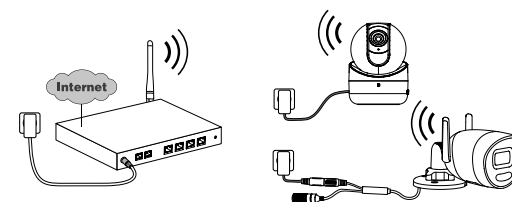

Verbindingsmodi via Wi-Fi-verbinding (2,4 Ghz).
Het lokale Wi-Fi-netwerk moet beveiligd zijn.

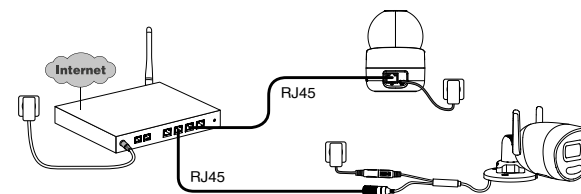
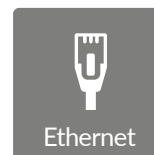

Verbindingsmodus via RJ45 Ethernet (Cat. 5E, max. 100m).

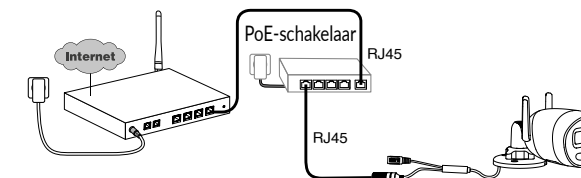

De PoE-verbingsmodus wordt gebruikt om de camera van stroom te voorzien via de RJ45 Ethernet-verbinding, hiervoor is de installatie van een PoE-switch of -injector en een Categorie 6 Ethernet-kabel (niet meegeleverd) vereist. Type en max lengte volgens de gebruikte switch (Poe SW4: 250m max).

Optie schakelaar PoE: Poe SW4 Ref: 6417010

Verwerkingscapaciteit router

Lukt het niet om op afstand verbinding te maken, dan kun je de resolutie van je camera in de app wijzigen.

Deze instelling is alleen op afstand toegankelijk.

Resolutie-instellingen	Uploadsnelheid die door de camera wordt gebruikt
Hoog	512 kbit/s
Gemiddeld	256 kbit/s

De internetbox/router heeft 100 kbit/s nodig om te kunnen functioneren.

6 - De applicatie Tydom

Eerste keer dat het apparaat onder spanning wordt gesteld

- De eerste keer dat de camera wordt ingeschakeld na het verwijderen van de camera, duurt het ongeveer 2 minuten voordat de verbinding met de beveiligde server tot stand is gebracht. Het kan tot 7 minuten duren als een software-update nodig is.



Koppel uw camera met de Tydom-app door ervoor te zorgen dat uw smartphone/tablet is verbonden met het lokale netwerk.

Start de TYDOM-app en laat u leiden.

7 - Camera verwijderen

Om vanuit de Tydom-app de camera van het systeem te verwijderen, selecteert u:

Instellingen > Mijn woning > Mijn apparatuur > Camera's > Selecteer de camera > Verwijderen

8 - Technische gegevens

Voeding	PoE-voeding - 802.3af klasse 3 Voeding met stekker: INPUT: 100- 240V ~ 50-60Hz 0,3 A OUTPUT: 12V 0,6A
Verbruik	7 W max. netvoeding / 8,5 W max. PoE (Power Over Ethernet)
RJ45-netwerk	Ethernet 10 - 100 Mbps
Wifi-netwerk	Wifi IEEE 802.11b/g/n 2,4GHz (5GHz niet compatibel) Bereik 120 m (varieert afhankelijk van de omgeving in de buurt van de camera)
ONVIF	T-profiel, raadpleeg de Delta Dore-website voor meer informatie
Optische sensor / Brandpunt	2 Megapixels, 2,8 mm
Zichthoek	H 107° / V 56° / Diag: 127°
Minimale lichtintensiteit	0 Lux (met infrarood LED)
Nachtzicht	Automatisch infrarood nachtzicht - Bereik 30 m Automatisch kleur nachtzicht Bereik 30 m
Resolutie	FullHD - 1920*1080 pixels
Micro SD-/SD HC-/ SD XC-kaart	Uit te breiden tot 256 Gb - Verplicht klasse 10
Gepersonaliseerde detectie	Persoon Voertuig Binnendringingszones Overschrijdingslijn Afschrikwekkende flits
Bidirectionele audio	JA
Geïntegreerde sirene	JA - Max. 90 db
Gebruikstemperatuur en vochtigheid	-30 °C / +60 °C 10% ~ 95% zonder condensatie
Bewaartemperatuur en vochtigheid	-30 °C / 60 °C
Beschermingsniveau	IP67
Afmetingen camera	190,6 × 73,0 × 89,1 mm
Gewicht camera	490 g

Juridiske retningslinjer

Produktets funksjonalitet kan påvirkes av endringer i nettverket. Det er nettverkseier som er ansvarlig for at funksjonaliteten til nettverket er til stede.

Disse endringene kan for eksempel være endring av utstyr, programvare eller en parameter endring. Endring av tilkoblet utstyr som multimediautstyr, nettbrett, smarttelefon, osv.

IOS er et varemerke eller et registrert varemerke fra Cisco i USA og i andre land hvis bruk er lisensbasert.

Android™ og Google Play er registrerte varemerker fra Google LLC.

Wi-Fi™ er et registrert varemerke fra Wi-Fi Alliance.

WPS (Wi-Fi Protected Setup) er en standard som er laget av Wi-Fi Alliance. All installasjon og bruk av kameraer skal være i overensstemmelse med Norsk lov.

Du må respektere andre personers privatliv og integritet. Det er forbudt å filme på offentlig sted eller på nabo eiendommer.

Du skal også informere skriftlig til alle som kommer innenfor kamera sonen om at de kan bli filmet.

Behandling av data

Ved å anskaffelse et smartkamera, godtar du at data vil bli utvekslet over nettet.

DELTA DORE bruker en sky plattform til datautveksling. Opptakene som kameraet utfører vil ikke bli lagret i sky løsningen. Videoene blir kodet og kun lagret på SD-kortet i kameraet, og er kun tilgjengelige ved hjelp av din personlige konto via Tydom-applikasjonen.



Bruk av kameraet krever at du har Tydim-appen som er tilgjengelig på Google Play og App Store.

Last ned
Tydom-appen



Sammendrag

1 - Installasjonsråd	89
2 - Slik fungerer kameraet	89
3 - Funksjon for bildeanalyse	90
4 - Tycam Guard	92
4.1 Innhol.	92
4.2 Beskrivelse	92
4.3 Feste	93
4.4 Innstilling	93
4.5 Minnekort	93
4.6 Utskifting minnekortet	93
4.7 Tetningskappe for RJ 45-kabel	94
4.8 Strømledning	94
4.9 Fullfører installasjonen	95
5 - Tilkobling av kameraet	95
7 - Fjerning av kameraet	96
6 - Tydom-applikasjon	96
8 - Tekniske egenskaper	97

Som en følge av endringer ved standarder og materiell, vil de spesifikasjonene som indikeres med tekst og bilder i dette dokumentet ikke være forpliktende for oss før de har blitt bekreftet av våre representanter.

Tycam Guard-kameraet med en ny generasjon høyoppløselige sensorer som gir kvalitetsbilder uansett lysforhold.

Koblet til internettboksen eller ruter, kan du visualisere boligen på smarttelefonen og ta opp videoer og bilder via Tydom-applikasjonen.

Du kan da gjøre følgende:

- Observere og høre.
- Starte et opptak umiddelbart.
- Tar bilde umiddelbart.
- Snakke med familie og venner.
- Se på video-opptakene.
- Motta notifikasjoner om detektering.

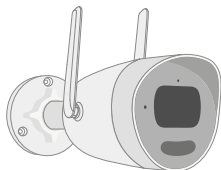

Valg av innstillinger for detektor:

• Detektortyper:

- Persondetektor:

Kameraet fanger kun opp mennesker.

- Kjøretøydeteektor:

Kameraet fanger kun opp kjøretøy.

- Bevegelsesdetektor:

Kameraet fanger opp alle typer bevegelse.

• Inntrengningssoner:

Kameraet fanger opp alle bevegelser i én eller flere forhåndsdefinerte rutenettsoner (maksimalt 4 soner).



• Detektor når en grense krysses:

Kameraet fanger opp alle som krysser en forhåndsdefinert detektorgrense. Detektormodus ved kryssing av en grense krever spesielle installasjonsvilkår: se §3.



Andre funksjoner:

- Plug-&-play-tilkobling.
- Fjernovervåking.
- Innstilling av overvåkingsmodus.
- Automatisk opptak ved deteksjon.
- Kontinuerlig opptak med deteksjon.
- Administrerings av opptak (sikkerhetskopiering, sletting osv.)
- Varsler:
 - Hendelser.
 - Deteksjonsvarsler.
 - Kamerafrakobling.
- Intercom.
- 4x digital zoom.
- Vend bildet.
- Motlyskompensasjon.
- Ta bilde.
- Personvernmodus.
- Maks. 8 kameraer.
- Integrert varsellyd.
- **Tycam Guard:**
- LED-projektor.
- Infrarødt nattsyn, + mulig fargenattnsyn.

1 - Installasjonsråd

For å sikre optimal funksjon:

- Unngå å installere kameraet på et sted hvor det kan bli utsatt for sterke lysvingninger (motlys) eller hvor det er for mørkt.
- Forsikre deg om at det ikke finnes noen reflekterende overflater nær kameralinsen.
- Ikke plasser kameraet på et utstøtt underlag som kan forårsake vibrasjoner.
- Unngå å plassere det i nærheten av en varmekilde.
- Ikke ta på linsen med fingrene.
- Ikke utsett kameraet for direkte sollys.
- Ikke utsett kameraet for slag eller støt.
- Elektromagnetisk stråling kan påvirke overføringen av videodata samt bildekvaliteten. Ikke installer kameraet nær en elektromagnetisk strålingskilde.
- Installasjonen må utføres i henhold til gjeldende regler for video-overvåking.
- Forsikre deg om at alt tilknyttet utstyr ikke får spenningstilførsel under installasjonen.
- For det materielle som er tilkoblet med strømkontakt, må strømkontaktens sokkel være installert i nærheten av materielle og lett tilgjengelig.
- Anbefalinger for bruk av kameraet med Wi-Fi : **Wi-Fi 2,4 GHz**.

2 - Slik fungerer kameraet

Opptak av videoer

- Videoene slettes automatisk etter 30 dager.
- Når minnekortets lagringsgrense er nådd, blir de eldste videoene slettet automatisk.
- Opptakets varighet kan variere i forhold til bevegelsen i bildet. Disse verdiene er kun gitt som veiledning, og kan ikke garanteres (se § 4.5).
- Minnekortets levetid er avhengig av type SD-kort som er benyttet. Det er kun det SD-kortet som leveres med kameraet som gjør det mulig å forsikre en driftsvarighet på 2 år.

Noen internettbokser bruker to Wi-Fi-nettverk samtidig, ett for Wi-Fi 2,4 GHz og et annet for Wi-Fi 5 GHz. **Det er nødvendig at du bruker Wi-Fi 2.4 GHz for kameraet.**

Noen ganger er det nødvendig å gi to ulike navn til de to Wi-Fi-nettverkene, fra internettboksens innstillinger, avhengig av leverandøren din.

Kontroller på forhånd kvaliteten på Wi-Fi-hastigheten til kameraet, det kreves en minimumshastighet på 1 Mb/s. Antall Wi-Fi-enheter i huset kan av og til redusere hastigheten, pass derfor på slik at Wi-Fi-nettverket ikke er overbelastet. Tykkelsen på veggene og/eller hvis det er metall i dem kan også være en grunn til dårlig kvalitet av Wi-Fi-hastigheten, om nødvendig bør du foretrekke en kablet tilkobling.

Vedlikehold av kameraet

- Kontroller ledningene og tilkoblingene på kameraet med jevne mellomrom.
- Kontroller regelmessig at det ikke er insekter eller spindelvev som kan utløse falske alarmer. Bruk en myk og lett fuktig klut til å rengjøre linsen på Outdoorkameraet.

Videos are recorded in "medium" resolution quality. Each video recorded upon detection starts 5 seconds before the event for a total duration of 35 seconds

3 - Funksjon for bildeanalyse

For å oppnå optimal analyse av bevegelsene i kameraets synsfelt, må det plasseres i egnet høyde og avstand fra den sonen som skal overvåkes.

Kamerahøyde

Anbefalt høyde: mellom 2 og 4 m.

Avstand til området som skal overvåkes

Anbefalt synsfelt (gitt som en indikasjon, kan variere avhengig av omgivelsene) :
minst : 2,5 m / maks: 30 m.

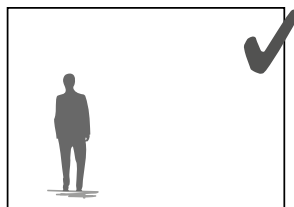
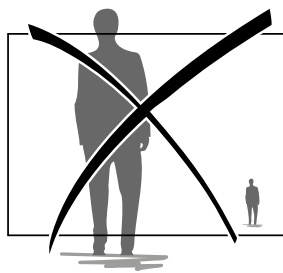
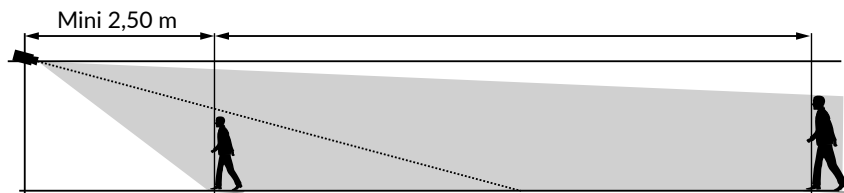
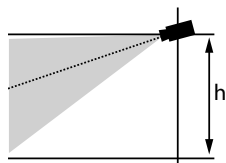

Sjekk at den detekterte personen ikke virker for liten eller for stor på bildet.

Omgivelser utendørs

Unngå omgivelser med mange trær, vannpytter (speileffekt) som kan forstyrre bildeanalysen.

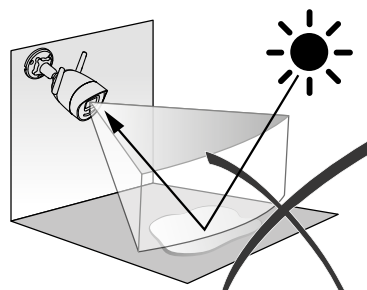
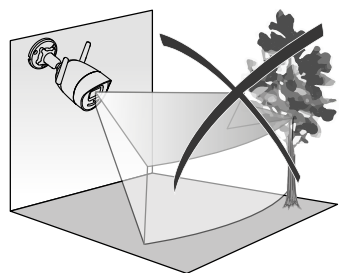

Valg av innstillinger for detektor

Bruk Tydom-appen kan du velge detektormodusen som passer for det området som overvåkes. Kameraets prosessor buker kunstig intelligens for å gjøre det mulig å klassifisere objektene som vises i kameraets overvåkingsfelt. Det er nyttig for å se opprinnelsen til mistenkelige hendelser og for å redusere falske deteksjoner.

Detektortyper:

- **Persondetektor:** Kameraet fanger kun opp mennesker.
- **Kjøretøydetektor:** Kameraet fanger kun opp kjøretøy.
- **Bevegelsesdetektor:** Kameraet fanger opp alle typer bevegelse.

Inntrengningssoner

Bruk Tydom-appen til å legge til soner i bildet for å definere inntrengningsområder. Alle som kommer inn i dette området vil bli fanget opp. Du kan legge til opptil 4 inntrengningssoner som du kan endre og overlape.

For å sikre pålitelig deteksjon må du sørge for at området som skal overvåkes ikke er i utkanten av bildet.

Detektor når en grense krysses

Orienter og plasser kameraet i anbefalt høyde for å sikre riktig detektering av linjeoverskridelse. Definer en overskridelseslinje i Tydom-applikasjonen. Enhver person som overskrider denne linjen blir detektert.

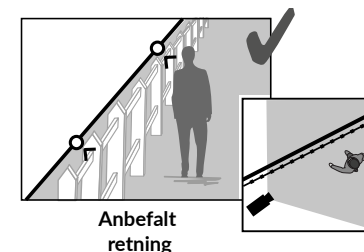
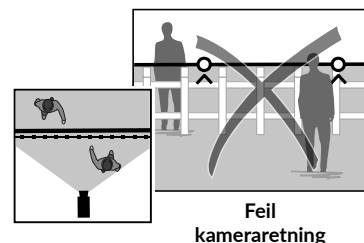

- For å oppnå optimal funksjon, må installasjonsrådene etterkommes: Kameraets høyde / avstand / Omgivelser utendørs.
- Du kan stille inn detekteringsfølsomhet med Tydom-applikasjonen uansett hvilken driftsmodus du har valgt.
- Når parametring av kameraet er avsluttet, er det svært viktig å utføre en detekteringstest for å forsikre seg om at kameraet analyserer riktig den scenen som skal overvåkes og detekterer bevegelsene på en effektiv måte.



4 - Tycam Guard

4.1 Innhol

- 1- Kamera
- 2- Tilkoblinger
- 3- EU-kontakt
- 4- UK-kontakt
- 5- Strømadapter (1,5 m)
- 6- Nøkkel til minnekortdeksel
- 7- Pose med skruer og plugger
- 8- Boremal
- 9- Tetningskappe for RJ 45-kabel
- 10- Installasjonsveiledning
- Forskriftsmessig dokumentasjon
- 11- RJ45-kabel (1,50 m)

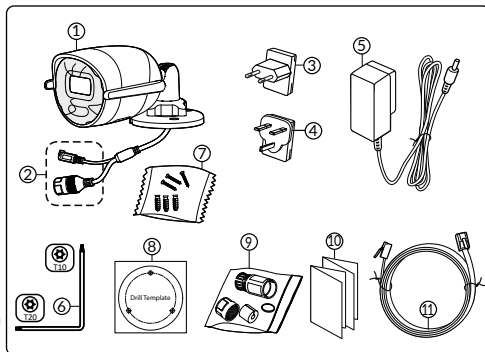

4.2 Beskrivelse

- 1- Sokkel
- 2- Wi-Fi-antenne
- 3- Klemmeskrue
- 4- Objektiv
- 5- Høytaler
- 6- Minnekortspor
- 7- RESET-knapp
- 8- Strømkontakt
- 9- RJ45-nettverkskontakt
- 10- Blits
- 11- Infrarød LED (nattsyn)
- 11- Mikrofon
- 13- Driftindikator

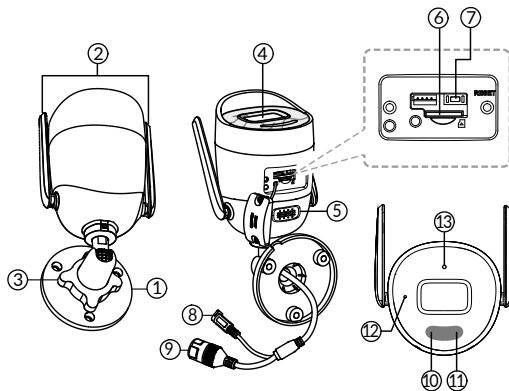

Driftindikator	Status
Fast rød	Kameraet starter
Fast blå	Kameraet er koblet til serveren
Rødt sakte blinklys	Ikke tilkoblet til serveren
Blått sakte blinklys	Kommunikasjon mellom kameraet og serveren i følgende tilfeller: - Tilgang til videoen pågår - Paring pågår
Blått raskt blinklys	Oppdatering av kamera pågår
Blinker alternativt rødt/blått	Kamera venter på å bli koblet til serveren

4.3 Feste

- Bruk boremalen for å bore monteringshullene.
- Fest sokkelen med skruene og pluggene som medfølger.

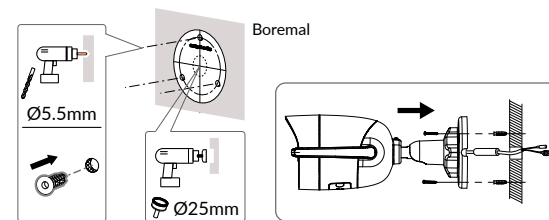

4.4 Innstilling

- Løsne A-mutteren.
- Vend kameraet i riktig retning og stram A-mutteren.

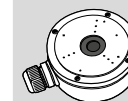
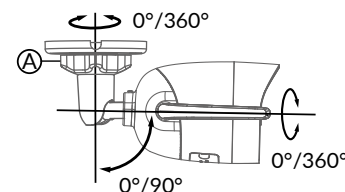

For installasjoner som krever tilkobling av kontakter Outdoor, en ekstra ekstern tilkoblingsboks er tilgjengelig.

BRE TYCAM GUARD
Réf : 6417019

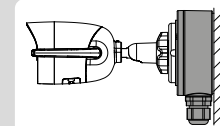

4.5 Minnekort

Tycam Guard Innendørskameraet er allerede utstyrt med et minnekort.

Dette kortet gjør det mulig å lagre lesbare, krypterte videoer kun med Tydom-applikasjonen. Du kan øke opptakskapasiteten ved å installere et kort med større kapasitet (Micro SD/ SD HC/ SD XC klasse 10 obligatorisk).

OBS:

Videoer tatt opp på en annen kortmodell er også kryptert.
Hvis det er en kamerafeil etter et innbrudd, for eksempel når du skal dekode bilder fra ett enkelt SD-kort må du kontakte Delta Dore kundeservice.

Minnekort	Varighet for kontinuerlig optak
8 GO	2 dager
16 GO	4 dager
32 GO	8 dager
64 GO	16 dager
128 GO	32 dager

4.6 Utskifting minnekortet

- Stans kameraets strømtilførsel.
- Fjern de to skruene på dekslet ved å bruke det vedlagte verktøyet.
- Sett inn det nye minnekortet i den angitte retningen.
- Fest dekslet.
- Slå på kameraets strømtilførsel.
- Bruk Tydom-appen for å formatere minnekortet.

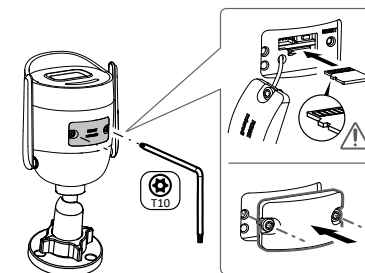

4.7 Tetningskappe for RJ 45-kabel

Hvis det skulle bli nødvendig, kan du installere det vanntette tilbehøret til RJ 45-kabelen..

- 1 - Kameraets nettverksgrensesnittkontakt
- 2 - Vanntett pakning
- 3 - Nettverkskontakt
- 4 - Vanntett deksel
- 5 - Vanntett gummipakning
- 6 - Strammemutter
- 7 - Nettverkskabel fra trådløs router

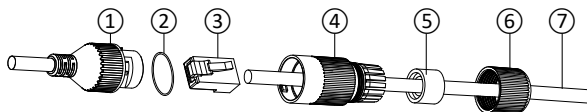

Montering

1. Før nettverkskabelen (7) (uten kontakt) gjennom strammemutteren (6), den vanntette gummipakningen (5) (gummipakningens innvendige kant skal vende mot det vanntette dekselet), deretter tres den igjennom det vanntette dekselet (4). Denne rekkefølgen må følges.
2. Monter en nettverkskontakt RJ 45 (3) på kabelenden. Sørg for at de tvinnede ledningsparene blir ført inn i riktig rekkefølge.
3. Sett den vanntette pakningen (2) på enden av kameraets nettverkskontakt (1).
4. Sett nettverkskontakten (3) inn i kameraets (1) nettverksgrensesnittkontakt.
5. Sett den vanntette gummipakningen (5) inn i det vanntette dekselet (4), og skru strammemutteren (6) på dekselet (4) uten å stramme helt til.
6. Sett dekselets (4) lukkesystem på linje med hakket på kameraets nettverksgrensesnittkontakt (1), og skru deretter det vanntette dekselet (4) en 1/4 gang på grensesnittkontakten (1).
7. Stram mutteren 6, og den vanntette tilkoblingen av RJ45-kontakten er utført.

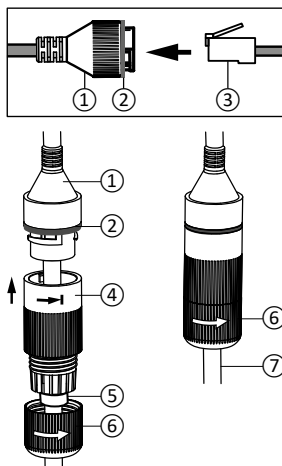

4.8 Strømledning

- Koble til stikkkontakten

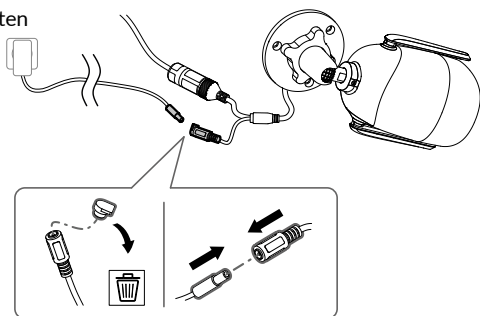

4.9 Fullfører installasjonen

- Vend Wi-Fi-antennene oppover.
- Fjern kameraets beskyttelsesfilm.

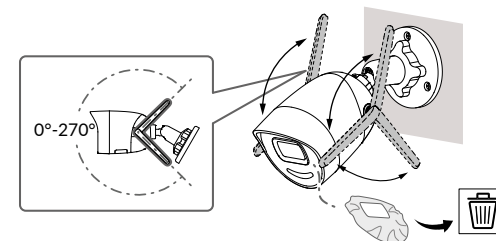

5 - Tilkobling av kameraet

Velg tilkoblingsmodus :

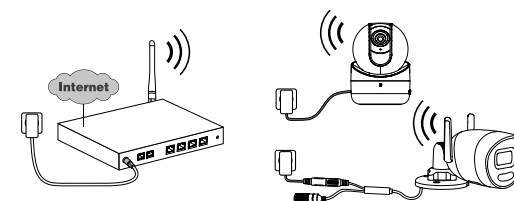

Tilkoblingsmodus med Wi-Fi-forbindelse (2,4 Ghz).

Det lokale Wi-Fi-nettverket må nødvendigvis være sikret.

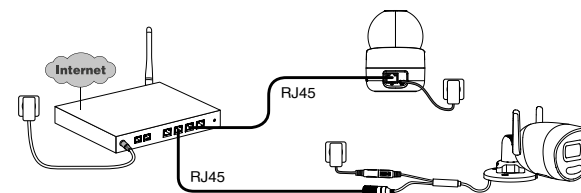
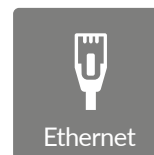

Tilkoblingsmodus med Ethernet-forbindelse RJ45 (Kat. 5E, maks. 100 m).

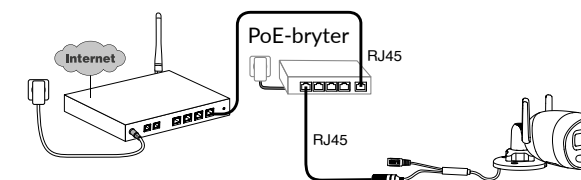
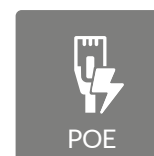

PoE-tilkoblingsmodus gjør det mulig å tilføre strøm til kameraet via Ethernet-forbindelsen RJ45. Dette krever installasjon av en Switch eller en PoE-injektor, samt en Ethernet-kabel av kategori 6 (ikke vedlagt). Maks. type og lengde avhengig av type switch (PoE SW4: maks. 250 m).

Opsjon PoE-switch: Poe SW4 Ref.: 6417010

Router-hastighet

Hvis du har problemer med ekstern tilkobling, kan du endre oppløsningen på kameraet i appen. Denne innstillingen kan bare vises eksternt.

Innstilling av oppløsning	Utgående internetthastighet brukt per kamera
Høy	512 kbit/s
Middels	256 kbit/s

Internettboksen/ruteren krever 100 kbit/s for egen drift.

6 - Tydom-applikasjon

Første spenningstilførsel:

- Når spenningen tilføres for første gang eller etter å ha slettet kameraet, er den tiden som er nødvendig for å opprette kobling til den sikrede serveren på omtrent 2 minutter. Dette kan vare i opptil 7 minutter dersom det nødvendig med oppdatering av programvare.



Knytt kameraet til Tydom-applikasjonen samtidig som du forsikrer deg om at smarttelefonen/nettbrettet er riktig koblet til det samme lokale nettverket. Start Tydom-applikasjonen og la deg veilede.

7 - Fjerning av kameraet

For å fjerne kameraet fra systemet fra Tydom-appen, velg:

Innstillinger > Min bolig > Mitt utstyr > Kameraer > Velg kamera > Fjern

8 - Tekniske egenskaper

Strømforsyning	Strømforsyning PoE - 802.3 af Klasse 3 Strømsektor stikkontakt: INPUT : 100- 240 V ~ 50-60Hz 0,3 A OUTPUT : 12 V $\overline{\overline{\cdot}}$ 0,6 A
Forbruk	Strømtilførsel: Maks. 7 W strømeffekt via stikkontakt/ maks. 8,5 W PoE
RJ45-nettverk	Ethernet 10 - 100 Mbps
Wi-Fi-nettverk	Wi-Fi IEEE 802.11b/g/n 2,4 GHz (ikke kompatibel med 5 GHz) Rekkevidde 120 m (varierer avhengig av omgivelsene i nærheten av kameraet)
ONVIF	Profil T, se Delta Dores nettsted for mer informasjon
Optisk sensor / fokal	2 megapiksler, 2,8 mm
Kameravinkel	H 107° / V 56° / Diag: 127°
Min. lysintensitet	0 Lux (med infrarød LED)
Nattsyn	Automatisk infrarødt nattsyn - rekkevidde 30 m Automatisk fargenattsyn Rekkevidde 30 m
Oppløsning	Full HD - 1920*1080 piksler
Microkort SD /SD HC/ SD XC	Utvidbar opptil 256 GB - Klasse 10 obligatorisk
Egendefinert deteksjon	Menneskelig Kjøretøy Inntrengningssoner Grenselinjer Avskrekkinge blits
Toveis lyd	JA
Integrert varsellyd	JA - Maks. 90 db
Driftstemperatur og -fuktighet	-30 °C / +60 °C 10 % ~ 95 % uten kondens
Oppbevaringstemperatur og -fuktighet	-30 °C / 60 °C
Beskyttelsesindikator	IP67
Kameradimensjoner	190,6 × 73,0 × 89,1 mm
Kameraets vekt	490 g

Oikeudelliset ilmoitukset

Tuotteenne yhteyden laatuun voivat vaikuttaa sen käyttämän IP-arkkitehtuurin erilaiset muutokset. Tällaisia muutoksia voivat olla (luettelo ei ole rajoittava) laitteiston vaihdos, ohjelmistopäivitys tai parametointi, joita tehdään oman operaattorinne laitteistoon tai muuhun multimedialaitteeseen, kuten tablettiin tai älypuhelimeen, jne.”

IOS on Cison tavaramerkki tai Yhdysvalloissa ja muissa maissa rekisteröity tavaramerkki, jota käytetään lisenssillä.

Android™ ja Google Play ovat Google LLC:n rekisteröityjä tavaramerkkejä.

Wi-Fi™ on Wi-Fi Alliancen rekisteröity tavaramerkki.

WPS (Wi-Fi Protected Setup) on Wi-Fi Alliancen kehittämä standardi. Kameran asennuksen ja käytön on tapahduttava paikallisen lainsäädännön mukaisesti.

Sinun on kunnioitettava toisten yksityisyyttä ja yksityiselämää. Yleisen tien tai naapurikiinteistöjen kuvaaminen on kielletty. Lisäksi sinun on ilmoitettava kirjallisesti jokaiselle kotonasi työskentelevälle henkilölle (sairaanhoitaja, lastenvahti jne.), että heitä voidaan ajoittain kuvata heidän työskennellessään.

Tietojenkäsittely

Verkkoon kytketyn kameran hankinta merkitsee, että hyväksyt tietojenkäsittelyn. DELTA DORE käyttää tietojenkäsittelypalveluun pilvipalvelualustaa. Kamerallasi tallennettuja videopätkiä ei missään vaiheessa tallenneta alustalle, joka tarjoaa kyseisen palvelun. Videot tallentuvat ja salataan kamerasi SD-kortille, ja niitä pääsee katsomaan ainoastaan oman henkilökohtaisen asiakastilisi avulla Tydom-sovelluksella.



Kamerasi käyttö edellyttää Google Play- ja App Store -sovelluskaupoista saatavan Tydom-sovelluksen käyttöä.

Lataa
Tydom-sovellus



Sisällysluettelo

1 - Asennussuositus	101
2 - Kameran toiminta	101
3 - Kuva-analyysin toiminta	102
4 - Tycam Guard	104
4.1 Sisällys	104
4.2 Kuvaus	104
4.3 Kiinnitys	105
4.4 Sääto	105
4.5 Muistikortti	105
4.6 Muistikortin vaihtaminen	105
4.8 Tiivistesuojus RJ45-kaapelille	106
4.7 Virtalähteen liittäminen	106
4.9 Asennuksen viimeistely	107
5 - Kameran yhdistäminen	107
6 - Tydom-sovellus	108
7 - Kameran poistaminen	108
8 - Tekniset ominaisuudet	109

Tycam Guard -kamera on varustettu uuden sukupolven teräväpiirtoisilla kuvannusantureilla, jotka tuottavat korkealaatuisen kuvan valaistusolosuhteista riippumatta.

Langaton reititin yhdistettynä kameralla voi tarkkailla kotiasi älypuhelimesi kautta ja tallentaa videoita ja valokuvia Tydom-sovelluksella.

Seuraavat etätoiminnot ovat mahdollisia:

- Tarkkailu ja kuuntelu.
- Tallennuksen käynnistys välittömästi.
- Ota kuva välittömästi.
- Puhuminen perheelle ja läheisille.
- Tallennettujen videoiden katselu.
- Ilmaisuilmoitusten vastaanottaminen.

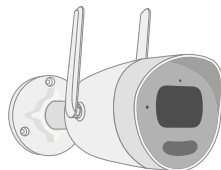

Tunnistusparametrien valinta:

• Tunnistustyytit:

- Ihmisen tunnistus:

Kamera tunnistaa vain ihmisiä.

- Ajoneuvon tunnistus:

Kamera tunnistaa vain ajoneuvoja.

- Liikkeen tunnistus:

Kamera tunnistaa kaiken tyyppisen liikkeen.

• Tunkeutumisyöhykkeet:

Kamera tunnistaa kaiken liikkeen yhdellä tai useammalla ennalta määritetyllä ruudukon vyöhykkeellä (enintään 4 vyöhykettä).



• Viivan ylityksen tunnistus:

Kamera tunnistaa kaikki henkilöt, jotka ylittävät ennalta määritetyn tunnistuslinjan. Tunnistustapa linjan ylittämällä edellyttää erityisiä asennusehtoja: katso §3.



Muut toiminnot:

- Plug-&play-yhdistäminen.
- Etävalvonta.
- Valvontatilan säätö.
- Automaattinen tallennus tunnistamalla.
- Jatkuva tallennus tunnistamalla.
- Tallenteiden hallinta (varmuuskopiointi, poisto jne.).
- Ilmoitukset:
 - Tapahtumat.
 - Tunnistustilmoitukset.
 - Yhteyden katkaisut kamerasta.
- Sisäpuhelintoiminto.
- Digitaalinen zoomaus 4x.
- Kuvan kääntö.
- Vastavalon korjaus.
- Valokuvan ottaminen.
- Yksityisyystila.
- Korkeintaan 8 kameraa.
- Sisäänrakennettu sireeni.
- **Tycam Guard:**
 - Led-projektori.
 - Infrapuna-yönäkö, + värillinen yönäkö mahdollinen.

1 - Asennussuositus

Optimaalisen toiminnan varmistamiseksi:

- Vältä kameran asentamista paikkaan, jossa valoisuus vaihtelee voimakkaasti (vasta-valo) tai joka on liian pimeä.
- Varmistu, ettei heijastavaa pintaa ole liian lähellä kameran objektiivia.
- Älä asenna kameraa epävakaiseen tukeen, joka aiheuttaa värinää.
- Vältä lämmönlähteitä.
- Älä kosketa objektiivia sormella.
- Älä altista kameraa suoralle auringonvalolle.
- Suojaa kamera iskuilta.
- Sähkömagneettinen säteily voi vaikuttaa videodatan siirtoon ja kuvan laatuun. Älä asenna kameraa sähkömagneettisen säteilylähteen lähelle.
- Asennus on tehtävä videovalvontaa koskevien teknisten ja muiden määräysten mukaisesti.
- Varmistu, että kaikki asiaan liittyvät laitteet ovat virrattomia asennuksen ajan.
- Pistorasiaan kytkettäessä pistorasian on oltava laitteen lähellä ja helppopääsyisessä paikassa.
- Suositukset kameran käyttämiseen Wi-Fi-yhteyden kautta: **2,4 GHz Wi-Fi**.

Jotkin modeemit lähettävät 2 Wi-Fi-verkkoa samanaikaisesti, yksi 2,4 GHz Wi-Fi ja toinen 5 GHz Wi-Fi. **Kamerassa on käytettävä 2,4 GHz Wi-Fi-yhteyttä.**

Joskus on tarpeen nimetä uudelleen kaksi eri Wi-Fi-verkkoa modeemin asetuksista riippuen palveluntarjoajastasi. Tarkista etukäteen Wi-Fi-nopeuden laatu kameran asennusympäristössä, vaaditaan vähintään 1 Mb/s nopeus. Talon Wi-Fi-laitteiden määrä voi ajoittain pienentää nopeutta, joten varmista, ettei Wi-Fi-verkko ole ylikuormitettu. Seinien paksuus ja/tai metallin esiintyminen niissä on myös Wi-Fi-nopeuden laadun heikkenemiseen vaikuttava tekijä, suosi tarvittaessa langallista yhteyttä.

2 - Kameran toiminta

Videoiden tallentaminen

- Videot pyyhkiytyvät automaattisesti 30 vuorokauden kuluttua.
- Kun muistikortin tallennusraja tulee vastaan, vanhimmat videot pyyhkiytyvät automaattisesti.
- Tallennuksen kesto voi vaihdella kuvan liikkeestä riippuen. Nämä arvot ovat ohjeellisia, eikä niitä voida pidentää (katso § 4.5).
- Muistikortin käyttöaika riippuu käytetystä SD-kortista. Vain kameran mukana toimitetun SD-kortin avulla voidaan taata 2 vuoden käyttöaika.

Videot tallentuvat keskilaatuisella resoluutiolla. Jokainen ilmaisusta tallennettu video alkaa 5 sekuntia ennen tapahtumaa ja kestää kokonaisuudessaan 35 sekuntia

3 - Kuva-analyysin toiminta

Sijoita kamera riittävän korkealle ja etäälle valvottavasta vyöhykkeestä, jotta liikkeen analyysi toimii optimaalisesti kameran näkökentässä.

Kameran korkeus

Suositteltu korkeus: 2 - 4 m.

Valvottavan vyöhykkeen etäisyys

Suosittelut näkökentät (viitteelliset, voivat vaihdella ympäristöstä riippuen) : Minimi: 2,5 m / Maksimi: 30 m.

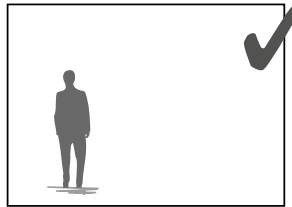
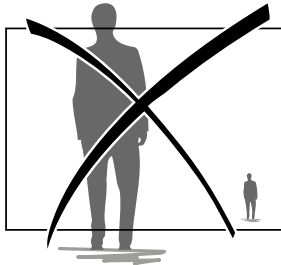
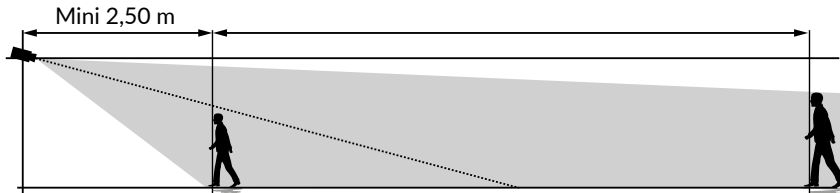
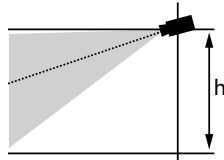

Huolehdi siitä, ettei havaittava henkilö näytä liian pieneltä eikä liian suurelta kuvassa.

Ulkoympäristöt

Vältä ympäristöjä, joissa on runsaasti puustoa, vesilätäköitä (peiliefekti), jotka voivat häiritä kuva-analyysiä.

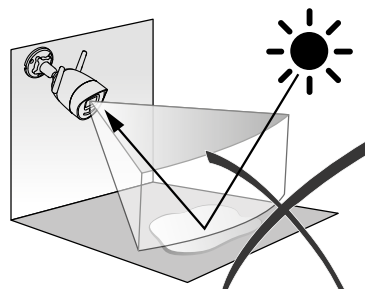
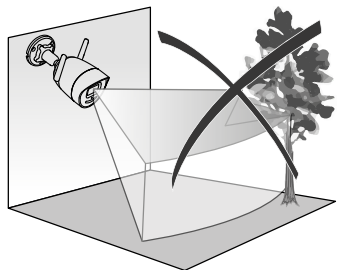

Tunnistusparametrien valinta

Tydom-sovelluksen avulla valitaan valvottavaan vyöhykkeeseen sopiva tunnistustila. Tekoälyä käytetään kameran prosessorissa mahdollistamaan kameran valvontakentässä esiintyvien kohteiden luokittelu. Tämä on epäilyttävien tapahtumien eskaloitumisen ja väärin tunnistusten vähentämisen ydin.

Tunnistustyypit:

- **Ihmisen tunnistus:** Kamera tunnistaa vain ihmisiä.
- **Ajoneuvon tunnistus:** Kamera tunnistaa vain ajoneuvoja.
- **Liikkeen tunnistus:** Kamera tunnistaa kaiken tyypillisen liikkeen.

Tunkeutumisvyöhykkeet

Lisää kuvaan vyöhykkeitä Tydom-sovelluksella tunkeutumisvyöhykkeiden määrittämiseksi. Jokainen vyöhykkeelle tuleva henkilö tunnistetaan. Voit lisätä enintään 4 tunkeutumisvyöhykettä, joita voit muokata ja asettaa päällekkäin.

Huolehdi siitä, ettei valvottava vyöhyke ole kuvan reunassa, jotta tunnistus toimii luotettavasti.

Viivan ylityksen ilmaisu

Suuntaa ja aseta suositellulle korkeudelle, jotta ylityksen ilmaisu toimii luotettavasti. Määritä ylittävä viiva Tydom-sovelluksessa, jokainen viivan ylittävä ilmaistaan.

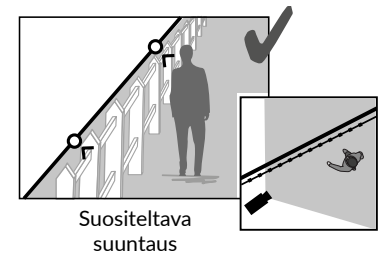
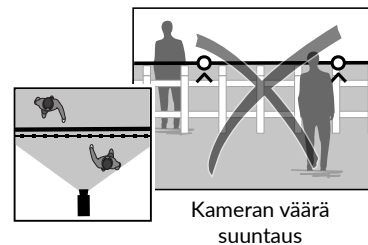

- Noudata asennussuosituksia optimaalisen toiminnan varmistamiseksi: Kameran korkeus / etäisyys / Ulkoympäristöt.
- Valitusta toimintatavasta riippumatta voit säätää ilmaisuherkkyyttä Tydom-sovelluksella.
- Kun kameran parametointi on valmis, tee ehdottomasti ilmaisutesti, jotta voit varmistua siitä, että kamera analysoi valvottavan kohteen oikein ja havaitsee tehokkaasti liikkeen.

4 - Tycam Guard

4.1 Sisällys

- 1 - Kamera
- 2 - Liittimet
- 3 - EU-pistoke
- 4 - UK-pistoke
- 5 - Verkkoalaite (1,50 m)
- 6 - Muistikortin kannen avain
- 7 - Ruuvi- / tappipussi
- 8 - Porausmalli
- 9 - Tiivistesuojus RJ45-kaapelille
- 10 - Asennusopas
- 11 - RJ45-kaapeli (1,50 m)

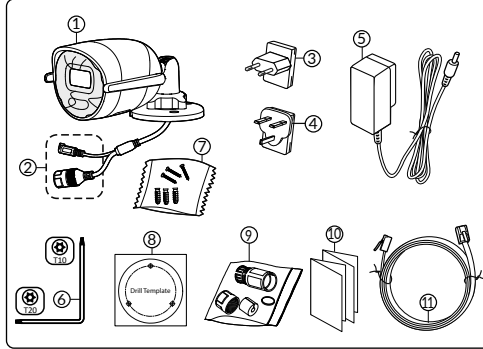

4.2 Kuvaus

- 1 - Alusta
- 2 - Wi-Fi-antenni
- 3 - Kiristysruuvi
- 4 - Objektiivi
- 5 - Kaiutin
- 6 - Muistikortin paikka
- 7 - RESET-painike
- 8 - Virtaliitäntä
- 9 - RJ45-verkkoliitäntä
- 10 - Salama
- 11 - Infrapuna-LED (yönäkö)
- 12 - Mikrofoni
- 13 - Toimintavallo

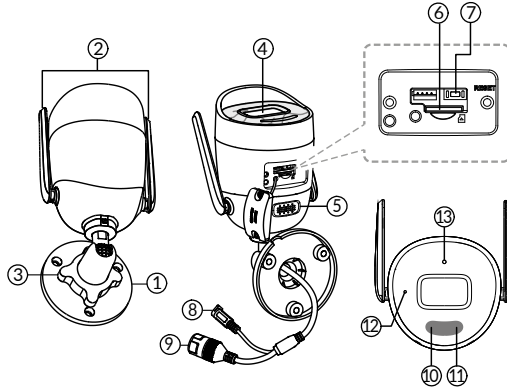

Toimintavallo	Tilan syy
Kiinteä punainen	Kameran käynnistys
Kiinteä sininen	Kamera on yhdistetty palvelimeen
Hitaasti vilkkuva punainen	Ei yhteyttä palvelimeen
Hitaasti vilkkuva sininen	Tiedonsiirto kameran ja palvelimen välillä seuraavissa tapauksissa: - Nykyisen videon käyttö - Yhdistäminen käynnissä
Nopeasti vilkkuva sininen	Kameran päivitys käynnissä
Rouge/Bleu alterné clignotant	Caméra en attente de connexion au serveur

4.3 Kiinnitys

- Poraa kiinnitysreiät porausmallin avulla.
- Kiinnitä alusta mukana toimitetuilla ruuveilla ja tapeilla.

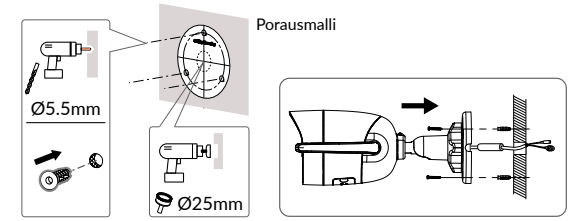

4.4 Säätö

- Löysää mutteri A.
- Suuntaa kamera oikein ja kiristä sitten mutteri A.

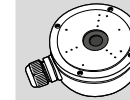
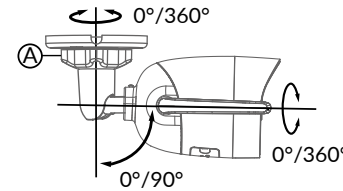

Lisävarusteena on saatavana kytkentärasia ulkotiloissa tehtäviä liitäntöjä varten.

BRE TYCAM GUARD
Réf : 6417019

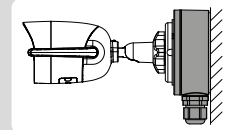

4.5 Muistikortti

Tycam Guard -kamera on varustettu valmiiksi muistikortilla.

Korttiin voidaan tallentaa salattuja videoita, jotka on katsottavasti ainoastaan Tydom-sovelluksella. Voit lisätä tallennustilaa asentamalla suuremman kortin (Micro SD / SD HC / SD XC -luokka 10 pakollinen).

Huom:

Toisen malliselle kortille tallennetut videot ovat salattuja. Jos kamera epäonnistuu esimerkiksi murren seurauksena, ja haluat purkaa kuvien salauksen pelkästään SD-kortilta, ota yhteyttä Delta Doren tukeen.

Muistikortti	Yhtäjaksoisen tallennuksen kesto
8 GO	2 vuorokautta
16 GO	4 vuorokautta
32 GO	8 vuorokautta
64 GO	16 vuorokautta
128 GO	32 vuorokautta

4.6 Muistikortin vaihtaminen

- Katkaise kameran virta.
- Poista kannen 2 ruuvia mukana toimitetulla avaimella.
- Työnnä uusi muistikortti paikalleen huomioiden ilmoitettu suunta.
- Kiinnitä kansi.
- Palauta kameran virta.
- Alusta kortti Tydom-sovelluksella.

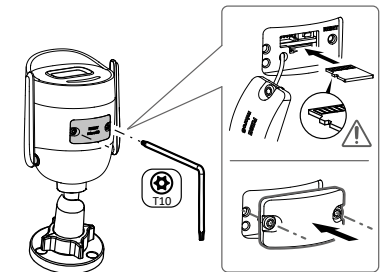

4.8 Tiivistesuojus RJ45-kaapelille

Voit tarvittaessa asentaa lisävarusteena saatavan erotusvaipan RJ45-kaapelille.

- 1 - Kameran verkkorajapinnan liittämä
- 2 - Tiiviste
- 3 - Verkkoliitäntä
- 4 - Tiivistetulppa
- 5 - Kumitiiviste
- 6 - Kiristysmutteri
- 7 Langaton reititin tuleva verkkokaapeli

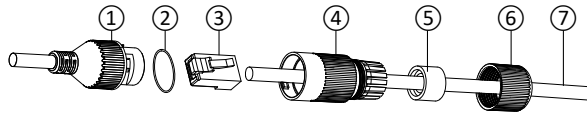

Asennus

1. Vie verkkokaapeli (7) (ilman pistoketta) kiristysmutterin (6), kumitiiviste (5) (kumitiiviste sisäreunan on vastattava tiivistystulppaan) ja sen jälkeen tiivistystulpan (4) kautta tässä nimenomaisessa järjestyksessä.
2. Kiinnitä verkkoliitin RJ-45 (3) kaapelin päähän kiinnittäen huomiota siihen, että työnnät kierretyt johdinparit paikoilleen asianmukaisessa järjestyksessä.
3. Aseta tiiviste (2) kameran verkkorajapinnan liittännän (1) päähän.
4. Työnnä verkon pistoke (3) kameran verkkorajapinnan liittintään (1).
5. Työnnä kumitiiviste (5) tiivistetulppaan (4) ja ruuvaa sen jälkeen kiristysmutteri (6) tiivistetulppaan (4) kiristämättä sitä kokonaan.
6. Kohdista tiivistetulpan (4) askelmekanismi (4) uraan kameran verkkorajapinnan liittimessä (1) ja kierrä tiivistetulpaa sen jälkeen 1/4 kierrosta kameran verkon rajapinnan liittimessä (1).
7. Kiristä mutterit 6, RJ45-liittimen tiivis kytkentä on valmis.

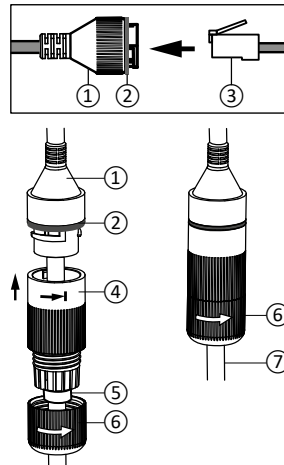

4.7 Virtalähteen liittäminen

- Liitä virtapistoke

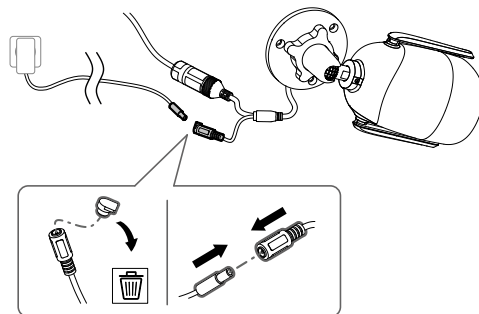

4.9 Asennuksen viimeistely

- Suuntaa Wi-Fi -antennit ylöspäin.
- Poista suojakalvo kamerasta.

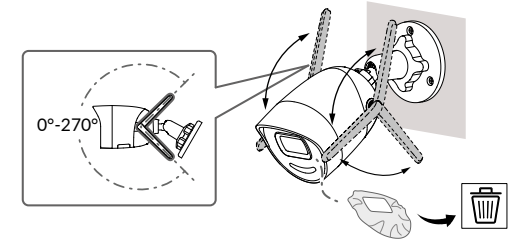

5 - Kameran yhdistäminen

Valitse yhteydenmuodostustapa :

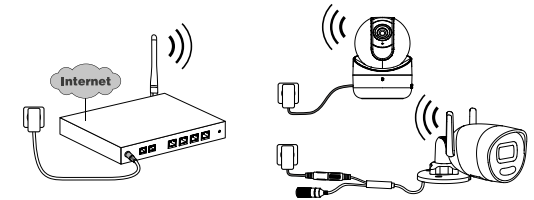

Yhteydenmuodostus Wi-Fi-yhteydellä (2,4 Ghz).

Paikallisen Wi-Fi-verkon on ehdottomasti oltava suojattu.

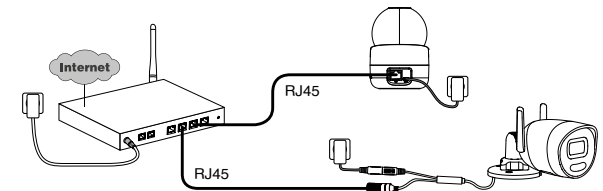
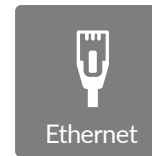

Yhteydenmuodostus Ethernet RJ45-yhteydellä (kat. 5E, enint. 100 m)

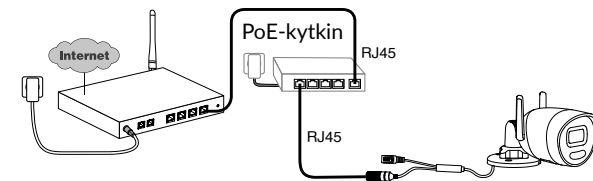

PoE-yhteydenmuodostustavassa kameran virta syötetään Ethernet RJ45 -yhteydestä, ja se edellyttää kytkimen tai PoE-injektorin sekä kategorian 6 Ethernet-kaapelin (ei sisälly toimitukseen) asennusta. Tyyppi ja enimmäispituus riippuu käytetystä kytkimestä (PoE SW4: enint. 250 m).

PoE-kytkimen lisävaruste: **Poe SW4** Tuotenro: 6417010

Reititin-Tiedonsiirtonopeus

Jos sinulla on vaikeuksia etäyhteyteen, voit muuttaa kameran resoluutiota sovelluksessa. Tätä asetusta voidaan käyttää vain etäyhteydellä.

Resoluution säätö	Kameran käyttämä nopeus laitteesta verkkoon
Korkea	512 kbit/s
Keskisuuri	256 kbit/s

Modeemi/reititin tarvitsee omaan toimintaansa 100 kbit/s:n nopeuden.

6 - Tydom-sovellus

Ensimmäinen virran kytkentäkerta:

- Kytkettäessä virtaa ensimmäisen kerran tai kameran poistamisen jälkeen, yhteydessä yhteyden muodostamiseen suojattuun palvelimeen kuluu noin 2 minuuttia. Jos tarvitaan ohjelmistopäivitys, se voi viedä jopa 7 minuuttia.



Yhdistä kamerasi Tydom-sovellukseen varmistaen, että älypuhelimesi/tablettisi on yhdistetty lähiverkkoon.

Käynnistä Tydom-sovellus ja seuraa ohjeita.

7 - Kameran poistaminen

Poista kamera järjestelmästä valitsemalla Tydom-sovelluksesta:

Asetus > Oma koti > Omat laitteet > Kameran >

Valitse Kamera > Poista

8 - Tekniset ominaisuudet

Virtalähde	Virtalähde PoE - 802.3af Class 3 Verkkovirtalähde: TULO: 100-240 V~ 50-60 Hz 0,3 A LÄHTÖ: 12 V --- 0,6 A
Kulutus	Enintään 7 W:n verkkovirtalähde / enintään 8,5 W:n virransyöttö Ethernet-kaapelin kautta
RJ45-Verkko	Ethernet 10 - 100 Mb/s
WIFI-verkko	Wi-Fi IEEE 802.11 b/g/n 2,4 GHz (5 GHz ei yhteensopiva) Kantama 120 m (vaihtelee kameran lähellä olevan ympäristön mukaan)
ONVIF	Profiili T, katso lisätietoja Delta Doren verkkosivustolta
Optinen anturi / Polttoväli	2 megapikseliä, 2,8 mm
Kuvauskulma	H 107° / V 56° /Diag : 127°
Pienin valovoima.	0 lux (infrapuna-LEDien kanssa)
Yönäkö	Automaattinen infrapuna-yönäkö - Kantama 30 m Automaattinen värillinen yönäkö Kantama 30 m
Resoluutio	FullHD - 1920*1080 pikseliä
Micro SD /SD HC/ SD XC -muistikortti	Laajennettavissa 256 Gt:uun - luokka 10 pakollinen
Mukautettu tunnistus	Ihmisen Ajoneuvo Tunkeutumisyöhykkeet Rajalinja Pelotteleva salama
Kaksisuuntainen ääni	KYLLÄ
Sisäänrakennettu sireeni	KYLLÄ - Max 90 db
Käyttölämpötila ja -kosteus	-30...+60 °C 10~95 % ilman kondensoitumista
Varastointilämpötila ja -kosteus	-30 °C / 60 °C
Suojaus indeksi	IP67
Kameran mitat	190,6 × 73,0 × 89,1 mm
Kameran paino	490 g



www.deltadore.com



11/23



2705523 Rev.01