

○ Diese Maße werden bei Abnahme besonders geprüft
 □ Ausschließlich Prüfmaße
 ▭ Mit /E gekennzeichnete Maße sind nur für interne Zwecke gültig

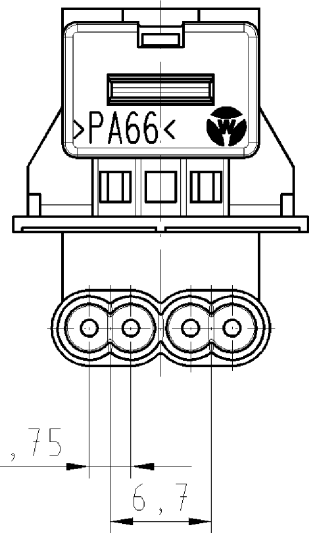

Verschlussstück
 beigelegt
 cover cap
 enclosed

05.563.7853.0

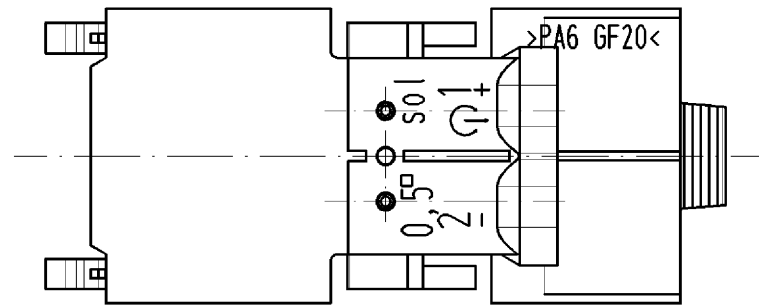
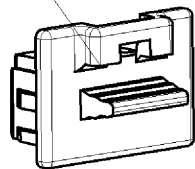

BST14 - PB

BST14 - PB

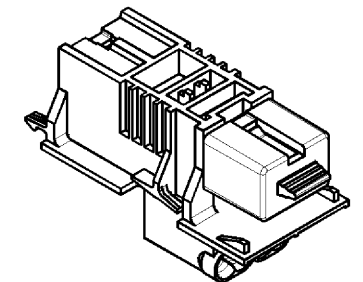
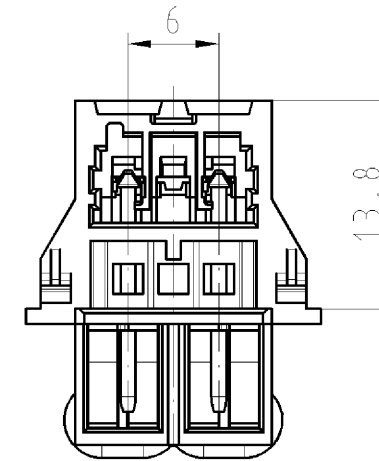
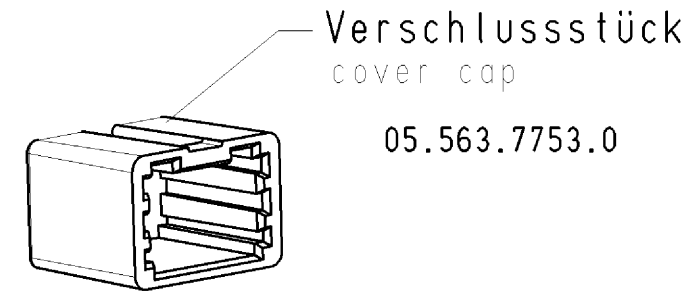
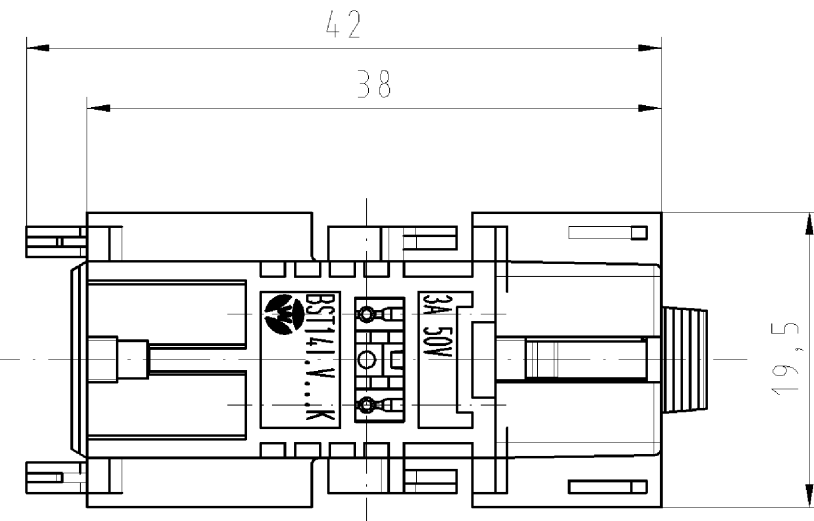
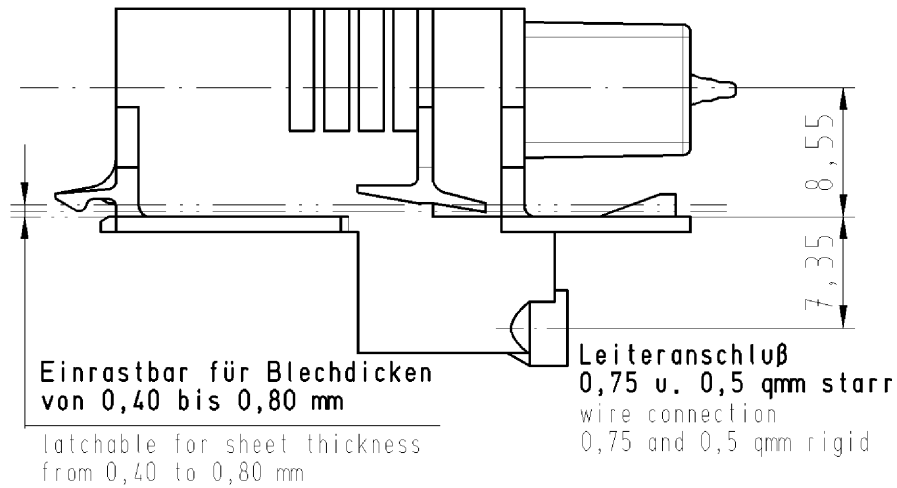

M 1:1

Blechausschnitt siehe Zchnng.-Nr.
 A 1882.001

plate cut out see drawing number
 A 1882.001

Weitere Daten siehe Katalog
 further data see catalog

Typ: BST14|2V_2P1KR____PB02

Freitoleranz nach DIN -		CAD - Zeichnung, keine manuellen Änderungen			1. Verwendung: -		Bl.: 1 von 1	
	Maßstab	2004	Tag	Name	Zeichnung Nr.		Index	
	2:1	Entworfen	07.09.	Kurz H.	93.420.4553.0 01K			
		Geprüft	-	-	Ersatz für: -			
		Normgepr.	-	-	Benennung			
		wieland		VERTEILER				
Buchstabe Datum / Blatt		Elektrische Verbindungen		Steckverb. m. Verriegelung / 1 Eingang ; 1 Ausgang connector with locking device / 1 input ; 1 output				
Änderung								

Weitergabe sowie Vervielfältigung dieses Dokuments, Verwertung und Mitteilung seines Inhalts sind verboten, soweit nicht ausdrücklich gestattet. The reproduction, distribution and utilization of this document as well as the communication of its contents to others without express authorization is prohibited.

934204553001K_4_CADW026_Kurz_2004-09-07T14:29:53 1.000