

MX[™] 6

MX[™] 8

MX[™] 8 PRO

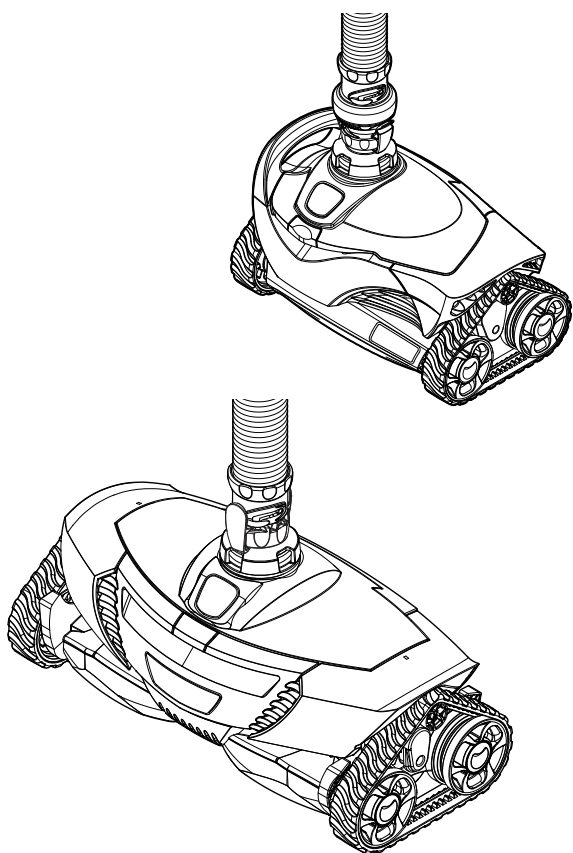

Notice d'installation et d'utilisation
Français

FR

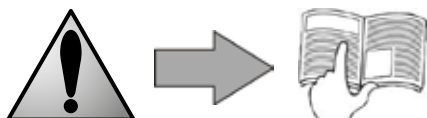

More documents on:
www.zodiac-poolcare.com



- Lire attentivement cette notice avant de procéder à l'installation, la maintenance ou le dépannage de cet appareil !
- Le symbole  signale les informations importantes qu'il faut impérativement prendre en compte afin d'éviter tous risques de dommage sur les personnes, ou sur l'appareil.
- Le symbole  signale des informations utiles, à titre indicatif.



AVERTISSEMENTS

- Par souci d'amélioration constante, nos produits peuvent être modifiés sans préavis.
- Usage exclusif : nettoyage de l'eau d'une piscine (ne doit être utilisé pour aucun autre usage).
- Il est important que cet appareil soit manipulé par des personnes compétentes et aptes (physiquement et mentalement), ayant reçu au préalable des instructions d'utilisation (par lecture de cette notice). Toute personne ne respectant pas ces critères ne doit pas approcher de l'appareil, sous peine de s'exposer à des éléments dangereux.
- En cas de dysfonctionnement de l'appareil : ne pas tenter de réparer l'appareil par vous-même et contacter votre revendeur.
- Le robot doit fonctionner dans une eau de piscine dont la qualité est la suivante : chlore < 3 mg / l ; pH compris entre 6,8 et 7,6 ; température comprise entre 15°C et 35°C.
- Ne faites pas fonctionner le robot en dehors de l'eau.
- Toute mauvaise installation et utilisation peut entraîner des dégâts matériels ou corporels sérieux (pouvant entraîner un décès).
- Assurez-vous que les équipements d'aspiration installés dans votre piscine et auxquels vous connectez le robot hydraulique sont conformes aux normes de sécurité en vigueur.
- N'obstruez pas les buses d'aspiration de la piscine, ni la bouche d'aspiration du robot, ni les tuyaux du nettoyeur. Veillez à maintenir vos cheveux, vos vêtements amples, vos bijoux, etc. éloignés des buses d'aspiration de la piscine ou du nettoyeur.
- Afin de réduire le risque de blessure, tenir l'appareil hors de portée des enfants. Ne laissez personne, surtout de jeunes enfants, s'asseoir, mettre le pied, s'appuyer ou monter sur les appareils faisant partie du système opérationnel de la piscine.
- Ne pas entrer dans la piscine alors que le robot est dans l'eau.



AVERTISSEMENT CONCERNANT L'UTILISATION DE CE ROBOT DANS UNE PISCINE À REVÊTEMENT VINYLE

Avant d'installer votre nouveau robot nettoyeur, inspectez attentivement le revêtement de votre piscine. Si le liner s'effrite par endroits, ou si vous remarquez des graviers, des plis, des racines ou de la corrosion due à du métal sur la face inférieure du liner, ou si vous remarquez que le support (fond et murs) est endommagé, **n'installez pas le robot avant d'avoir fait effectuer les réparations nécessaires** ou fait remplacer le liner par un professionnel qualifié. **Zodiac® ne pourra en aucun cas être tenu responsable des dégâts occasionnés au liner.**

La surface de certains revêtements vinyle à motifs peut s'user rapidement et les motifs peuvent disparaître au contact d'objets tels que brosses de nettoyage, jouets, bouées, distributeurs de chlore et nettoyeur automatique de piscine. Les motifs effacés, l'usure ou l'égratignure des revêtements vinyle ne relèvent pas de la responsabilité de Zodiac® et ne sont pas couverts par la garantie limitée.

Sommaire

1. Informations avant installation et utilisation	2
2. Montage et installation	3
3. Utilisation	5
4. Entretien	6
5. Résolution de problèmes	8
6. Enregistrement du produit	9







1. Informations avant installation et utilisation

FR

1.1 Important

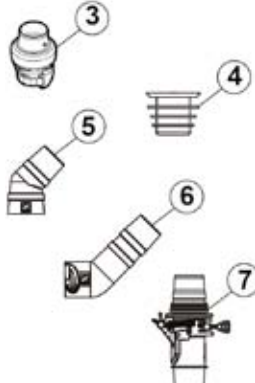
Vérifiez que votre appareil n'a pas subi de dommage lors du transport (chocs, pièces cassées, ...). Si vous constatez la moindre anomalie, n'hésitez pas à contacter votre revendeur avant utilisation.

1.2 Contenu du colis

	Corps du robot	Piège à feuilles	Tuyaux	Pièces
MX™ 6		(en option)	MX™ 6 : 10 x 1 m 	
MX™ 8		(en option)		
MX™ 8 PRO		Cyclonic™ Leaf Catcher 	MX™ 8 - MX™ 8 PRO : 12 x 1 m	

1. Section de tuyau avec flotteur
2. Section de tuyau
3. Régulateur de débit (pour robot)
4. Adaptateur conique
5. Coude 45°
6. Coude allongé 45° (rotatif pour le MX™ 8 PRO)
7. Vanne de réglage de débit (pour skimmer)

1.3 Caractéristiques techniques

Longueur de tuyau	10 sections de 1 mètre (MX™ 6) 12 sections de 1 m (MX™ 8 et MX™ 8 PRO)
Dimensions du robot (L x P x h)	31 x 19 x 22 cm (MX™ 6) 41 x 19 x 22 cm (MX™ 8 et MX™ 8 PRO)
Dimensions emballage (L x P x h)	102 x 23 x 37 cm (MX™ 6) 102 x 23 x 37 cm (MX™ 8 et MX™ 8 PRO)
Poids du robot (corps)	2,5 Kg (MX™ 6) - 3,2 Kg (MX™ 8 et MX™ 8 PRO)
Poids emballé	8,2 Kg (MX™ 6) - 9,5 Kg (MX™ 8) - 10,5 Kg (MX™ 8 PRO)
Largeur nettoyée théorique	25 cm (MX™ 6) - 36 cm (MX™ 8 et MX™ 8 PRO)
Capacité de filtration	Circuit de filtration de la piscine
Puissance minimum requise de la pompe de filtration	3/4 CV
Vitesse de déplacement	8 m/min

1.4 Conseils d'utilisation

- La piscine doit être équipée d'un groupe de filtration auto-amorçant dont le débit système complet est de 12 m³/h, la puissance de la pompe de filtration doit être de 3/4 CV ou 550 watt.
- Pendant la saison, vous pouvez laisser votre appareil dans l'eau.
- Le robot doit fonctionner dans une eau de piscine dont la qualité est la suivante : chlore < 3 mg/l, pH compris entre 6.8 et 7.6, température comprise entre 15°C et 35°C. En dehors de ces mesures, l'efficacité du robot peut être réduite.
- Lorsque la piscine est sale, notamment lors de la mise en service, retirez les gros débris à l'aide d'une épuisette afin d'optimiser les performances du robot.
- N'attendez pas que votre piscine soit très sale et pleine d'algues pour utiliser le robot : vous risquez de colmater très rapidement le système de filtration.
- Retirez tout objet (thermomètres, jouets, ...) qui pourraient bloquer ou endommager le robot.
- Vous pouvez mettre la pompe de filtration en fonctionnement pendant un cycle de nettoyage : les particules mises en suspension par le robot seront ainsi filtrées. Toutefois, si le comportement du robot est influencé par le jet au niveau des buses de refoulement lorsque la pompe de filtration fonctionne, nous vous conseillons de démarrer votre robot hors des plages de fonctionnement de la pompe de filtration.

 Pendant la saison, nous vous conseillons de laisser le robot dans la piscine SAUF en cas de baignade. Pour retirer le robot, démontez le tuyau mais ne l'enroulez pas.

 Retirez le robot de la piscine pendant au moins 4 heures lors de l'ajout de produits chimiques.

2. Montage et installation

2.1. Détermination de la longueur de tuyau adaptée à votre piscine

- La longueur de tuyau adéquate est égale à la distance maximale que pourra parcourir votre robot dans votre piscine.
- Elle correspond à la distance la plus grande entre le point de branchement du tuyau - le skimmer ou la prise balai - et le point qui lui est le plus éloigné, **plus** une section de 1 mètre.
- Si cette mesure est supérieure à 11 m, vous pouvez vous procurer des sections supplémentaires auprès de votre revendeur.

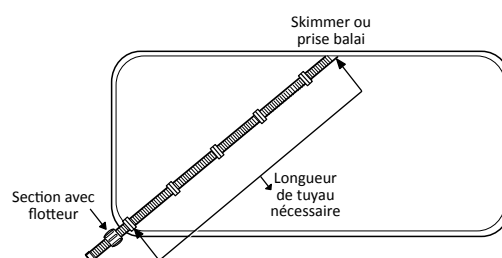

2.2. Assemblage des sections du tuyau

Le tuyau est composé de plusieurs sections équipées de connecteurs rapides Twist-Lock très simples à utiliser.

- Pour assembler deux sections de tuyaux, emboîtez-les puis tournez-les jusqu'à ce que les connecteurs soient en butée maximale, dans un des 3 crans qui assurent l'étanchéité.
- La première section de tuyau comprenant le flotteur sera raccordée au robot. Le flotteur doit être situé à **20-23 cm du corps du robot**.

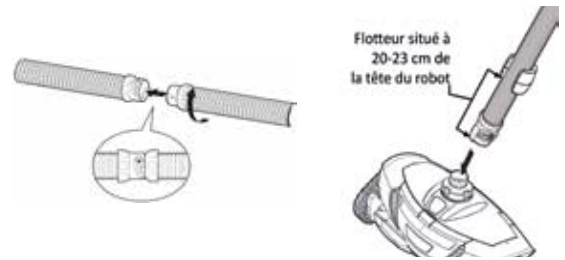

Pour optimiser la couverture de nettoyage, ne pas utiliser une longueur de tuyau trop grande.

2.3. Raccordement du tuyau au skimmer ou à la prise balai

Démarrez le système de filtration et remplissez le tuyau d'eau en plaçant l'extrémité du tuyau devant un refoulement jusqu'à ce qu'il soit plein d'eau. Arrêtez la pompe.

► Connexion à une prise balai

1. Connectez le côté du tuyau opposé au robot à l'extrémité du coude allongé Twist Lock 45 degrés.
2. Raccordez l'adaptateur conique à la prise balai.
3. Connectez la deuxième extrémité du coude allongé à l'adaptateur conique.
4. Orientez le coude vers la surface de l'eau.

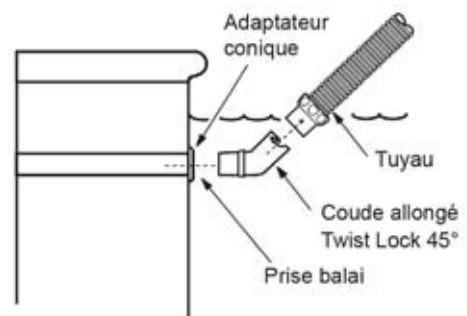

► Connexion à un skimmer

La vanne de réglage de débit doit toujours être utilisée pour les installations avec un seul skimmer.

Si le bassin possède plusieurs skimmers, raccordez le tuyau à celui qui est le plus proche de la pompe.

1. Retirez le couvercle et le panier du skimmer.
2. Fixez l'adaptateur conique au fond du skimmer.
3. Connectez la **vanne de réglage de débit** à l'adaptateur conique et, à l'autre extrémité, le coude à 45 degrés.
4. Raccordez le tuyau au coude à 45 degrés.

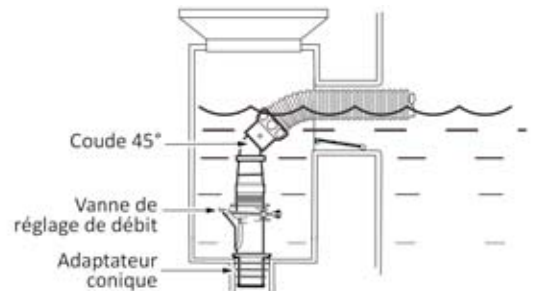

2.4. Installation du piège à feuilles (Cyclonic Leaf Catcher - MX™ 8 PRO)

- Mettre la pompe à l'arrêt.
- Connectez le piège à feuilles au tuyau le plus proche de la prise balai ou du skimmer.
- Assurez-vous que le piège à feuilles soit correctement orienté : "PUMP" = côté pompe et "CLEANER" = côté robot.

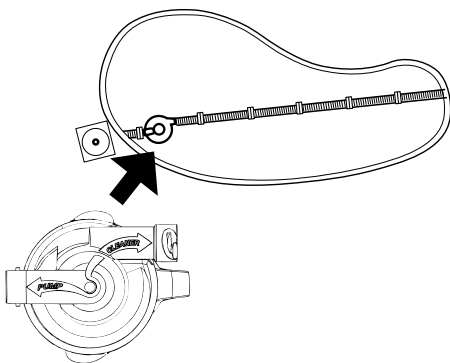

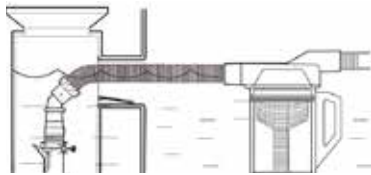

Connexion à un skimmer



Connexion à une prise balai



Pour un fonctionnement optimal, le piège à feuilles doit être positionné verticalement à la surface de l'eau.

3. Utilisation

3.1 Mise en fonctionnement



- Nettoyez le bassin manuellement et assurez-vous que la filtration et les paniers des skimmers sont propres.
- Orientez les buses de refoulement vers le bas pour assurer une couverture complète du nettoyage.
- Fermez la bonde de fond de votre piscine.
- Arrêtez la pompe de filtration



Afin d'éviter des blessures graves, assurez-vous que la pompe d'aspiration du robot est arrêtée. N'exposez pas vos cheveux, vêtements amples, bijoux, etc. à l'extrémité ouverte du tuyau

- Raccordez le régulateur de débit à la première section du tuyau qui comporte le flotteur.
- Immergez le corps du robot et remplissez-le d'eau.
- Lorsque plus aucune bulle d'air ne s'échappe du robot, connectez le tuyau en emboîtant le régulateur de débit sur le robot.
- Laissez couler le robot au fond du bassin.
- Débranchez temporairement le tuyau du skimmer ou de la prise balai.
- Allumez la pompe de filtration.
- Remplissez le tuyau d'eau en plaçant l'embout devant une buse de refoulement jusqu'à ce qu'il soit entièrement rempli.
- Arrêtez la pompe et raccordez de nouveau le tuyau au skimmer ou à la prise balai.

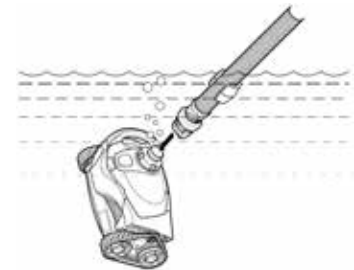

3.2. Réglage du débit et optimisation de la performance du robot

La capacité de montée aux parois du robot varie en fonction de la forme du bassin et du débit d'eau disponible.

Deux pièces sont spécialement conçues pour assurer un débit d'eau correct circulant dans le robot :

1. le **régulateur de débit** ;
2. la **vanne de réglage de débit**.

Un ajustement adéquat préservera les composants du robot pour en prolonger la durée de vie.

Le régulateur de débit comporte un indicateur jaune et rouge. Lorsque le débit est normal, seule la partie jaune est visible. Si le débit d'eau devient excessif, l'indicateur se déplace vers le haut laissant apparaître la partie rouge.

Dans ce cas, vous devez ajuster le débit en procédant de la manière suivante :

► Évaluer le débit d'eau

La vitesse de rotation des roues est un bon indicateur de la manière dont l'eau circule dans le robot.



Pour évaluer cette vitesse :

1. Allumez la pompe de filtration (et munissez-vous d'un chronomètre).
2. Ramenez le robot juste sous la surface de l'eau en le maintenant immergé.
3. Repérez l'indicateur jaune sur la roue arrière droite.
4. Attendez que les roues changent de direction et chronométrez le temps pendant lequel les roues effectuent 10 tours.

Si ce temps est de :

- 20 à 25 secondes → AUCUN réglage, le débit d'eau est normal.
- 25 à 50 secondes → AUGMENTER le débit.
- 10 à 19 secondes → REDUIRE le débit.

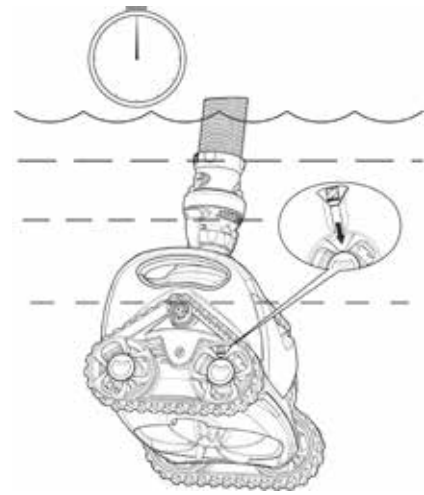

► Régler le débit pour optimiser la performance du robot

La **vanne de réglage de débit** permet d'ajuster le débit afin d'assurer un fonctionnement correct du robot et de la pompe. Elle est paramétrée par défaut pour optimiser les performances du robot mais possède deux autres positions de réglage de débit possibles. Pour l'ajuster, tirez le levier de la vanne de réglage de débit horizontalement et déplacez-le :

- vers le **haut**, pour **augmenter** le débit;
- vers le **bas**, pour **réduire** le débit.

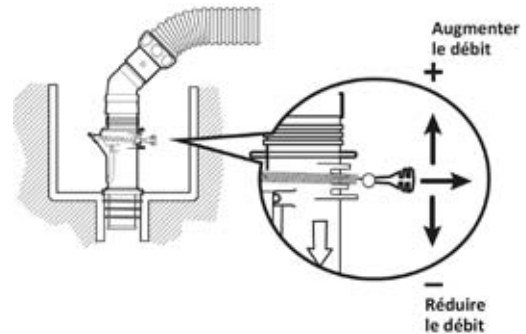

3.3. Modes d'aspiration du MX™ 8 - MX™ 8 PRO

 Avant de commencer cette opération et afin d'éviter des blessures graves, assurez-vous que le robot est débranché du tuyau et que la pompe d'aspiration est arrêtée.

Le robot MX™ 8 et MX™ 8 PRO est conçu avec deux options d'aspiration :

- **Mode de nettoyage des petits débris** (paramétrage usine) : pour aspirer les débris de petite taille et les débris lourds tels que le sable, la vase et les cailloux.
- **Mode de nettoyage des gros débris** : pour aspirer les débris plus gros tels que les feuilles.

Pour adapter le robot en mode aspiration "gros débris" :

- Retournez le robot.
- Insérez un doigt dans l'adaptateur d'aspiration jaune situé entre les deux hélices.
- Soulevez le bord arrière de l'adaptateur puis retirez-le de la bouche d'aspiration.

Pour revenir en mode aspiration "petits débris" :

- Remplacez l'adaptateur jaune dans la bouche d'aspiration du robot nettoyeur. Appuyez dessus jusqu'à ce que les bords avant et arrière se clipsent en place.

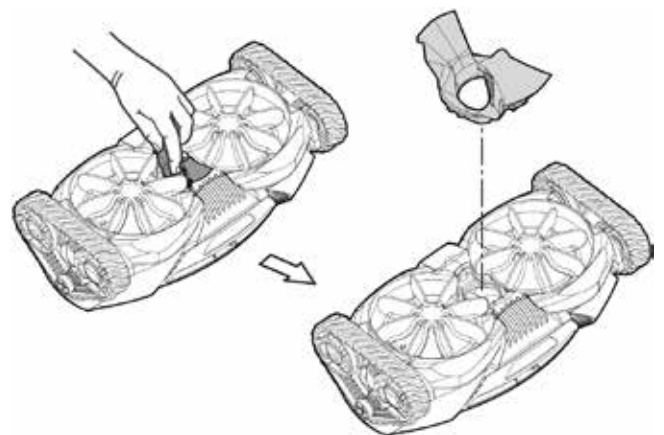

 Pour un entretien régulier, le mode petits débris est à privilégier.

4. Entretien

 N'exposez jamais le tuyau au soleil.

4.1. Nettoyage du pré-filtre de la pompe

Pour une efficacité maximale de votre robot, il est nécessaire de vider régulièrement le pré-filtre de la pompe.

L'usage du piège à feuilles Cyclonic™ Leaf Catcher (fourni avec le MX™ 8 PRO) est recommandé afin de collecter les débris importants avant leur arrivée dans les skimmers et le pré-filtre de la pompe.



Retirez toujours votre robot des parois du bassin avant de nettoyer ou de purger le système de filtration de votre piscine. Après le nettoyage, faites fonctionner le système de filtration pendant au moins cinq minutes afin de purger la tuyauterie avant de réinstaller le robot dans la piscine.

4.2. Vidange du piège à feuilles (Cyclonic™ Leaf Catcher - MX™ 8 PRO)

- Arrêtez la pompe.
- Maintenez le piège à feuilles sous l'eau et attrapez la poignée. A l'aide de la poignée, faites tourner le bac transparent jusqu'à ce qu'il se détache du couvercle (1).
- Laissez le couvercle et les tuyaux sous l'eau et retirez le bac transparent de l'eau (2).
- Attrapez la poignée jaune et retirez le filtre (3).
- Retirez les débris et rincez le bac transparent (4).
- Pour remettre le bac en place, immergez-le avec son filtre ainsi que le couvercle (5).
- Positionnez correctement le bac au niveau des encoches du couvercle puis tournez fermement pour bien enclencher le bac au couvercle (6).

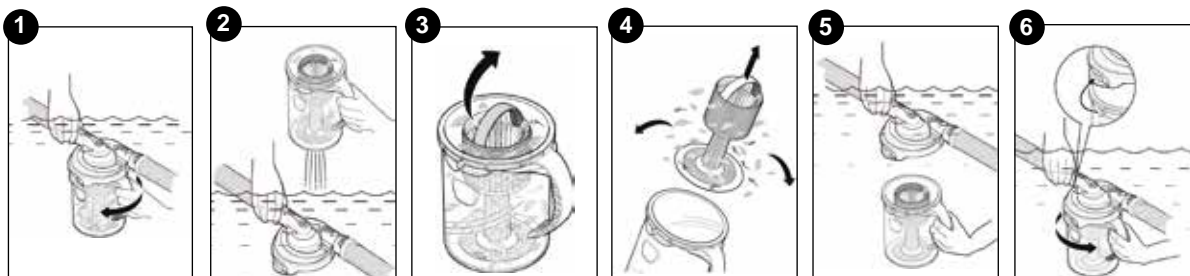

4.3. Retirer les débris du moteur



Afin d'éviter de graves blessures, assurez-vous que la pompe d'aspiration est arrêtée et que le robot est déconnecté du tuyau avant d'effectuer cette opération.

- Appuyez sur le bouton jaune situé sur le dessus du robot et soulevez le capot.
- Retirez les débris qui se trouvent dans le moteur.
- Si nécessaire, poussez doucement les pales du moteur en avant et en arrière pour libérer les débris coincés et retirez-les. En déplaçant les pales, assurez-vous que les chenilles du robot tournent librement et qu'elles sont bien synchronisées avec le mouvement des pales situées sous le robot.
- Profitez-en pour retirer d'éventuels débris coincés dans la brosse ou dans la bouche d'aspiration.
- Refermez le capot du robot et assurez-vous que le verrou est bien enclenché.

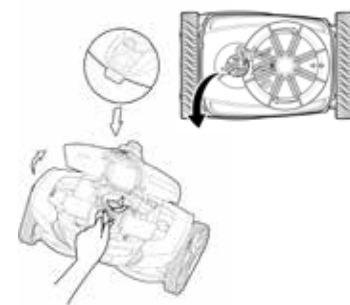

4.4. Changement des chenilles

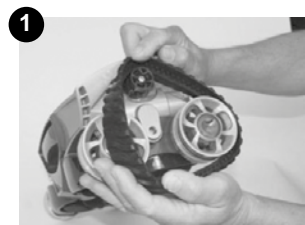

- Posez le robot sur un côté.
- En commençant par l'une des roues, tirez sur l'intérieur de la chenille pour la séparer de la roue (1). Retirez ensuite la chenille du robot.
- Pour installer la nouvelle chenille, positionnez le côté intérieur de la chenille sur les rainures de la petite roue et sur l'une des grosses roues.
- Étirez la chenille autour de la dernière roue (2). Appuyez sur la chenille de façon à la positionner correctement sur les rainures des roues. Assurez-vous que la chenille passe sous le guide.

4.5. Nettoyage de votre robot

- Le robot doit être nettoyé régulièrement à l'eau claire ou légèrement savonneuse, à l'exclusion de tout solvant tel que le trichloréthylène ou équivalent.

- Rincez abondamment le robot à l'eau claire.
- Ne laissez pas sécher votre robot en plein soleil.

4.6. Stockage et hivernage

- Pour l'hivernage, videz toute l'eau du robot (les dégâts liés au gel ne sont pas couverts par la garantie).
- Nettoyez l'ensemble de l'appareil et les tuyaux à l'eau claire, puis laissez sécher.
- Stockez-les dans un endroit sec, hors gel.
- Retirez tous les connecteurs et adaptateurs de la prise balai ou du skimmer.
- Démontez les sections de tuyaux. Vérifiez que les tuyaux ne sont pas bouchés et stockez-les à plat.

 Lorsque le robot est rangé, même pendant de courtes périodes, évitez d'enrouler les tuyaux : ceux-ci peuvent adopter une forme qui pourrait nuire aux performances du robot.

 **Ne jamais stocker le robot en plein soleil.**

5. Résolution de problèmes

Problèmes	Solutions
Le robot est immobile ou très lent.	<ul style="list-style-type: none"> • Vérifiez que la bonde de fond de votre piscine est bien fermée. • Nettoyez et videz les paniers des skimmers et le pré-filtre de la pompe. • Vérifiez que des débris ne freinent pas ou ne bloquent pas le fonctionnement du moteur (voir § 4.4) • Retirez l'adaptateur jaune de la bouche d'aspiration sous le robot (voir § 3.3). • Vérifiez le débit (voir § 3.2). • Vérifiez qu'il n'y a pas d'air dans le système. Si le niveau d'eau dans le pré-filtre de la pompe baisse, ou si vous voyez beaucoup de bulles d'air provenant des buses de refoulement, il y a de l'air dans le système. Vérifiez les connexions des tuyaux et vérifiez la tuyauterie de la filtration. • Vérifiez que le revêtement du bassin n'est pas couvert d'algues qui rendent la surface glissante et affectent la traction du robot. Dans ce cas, procédez à une chloration choc et baissez légèrement le pH.
Le robot ne se déplace pas partout dans le bassin.	<ul style="list-style-type: none"> • Vérifiez le débit (voir § 3.2). • Vérifiez que les buses de refoulement sont bien dirigées vers le bas. • Vérifiez que le tuyau n'est pas plié ou enroulé. Laissez-le sécher à plat si nécessaire. • Vérifiez que le tuyau est assez long. Dans le cas contraire, ajoutez des sections de tuyau. • Vérifiez que le flotteur du tuyau est correctement positionné. • Observez le robot pendant plus de cinq minutes et vérifiez que chaque chenille change de direction régulièrement.
Le robot bloque sur les escaliers.	<ul style="list-style-type: none"> • Vérifiez que le joint tournant placé sur le dessus du robot tourne librement. • Testez le débit en contrôlant la vitesse de rotation des roues (voir § 3.2). • Vérifiez que le tuyau n'est pas trop long. Dans le cas contraire, raccourcissez-le en retirant des sections.
Le robot ne monte pas sur les parois.	<ul style="list-style-type: none"> • Vérifiez le débit et si nécessaire, augmentez-le en actionnant le levier de la vanne de réglage de débit (voir § 3.2). • Vérifiez que le flotteur du tuyau est correctement positionné.
Le robot dépasse la ligne d'eau.	<ul style="list-style-type: none"> • Réduisez le débit (voir § 3.2). • Vérifiez que le flotteur du tuyau est correctement positionné.
Le robot est sur le côté.	<ul style="list-style-type: none"> • Vérifiez que le flotteur sur le tuyau est correctement positionné.

➔ Si le problème persiste, contactez votre revendeur.

6. Enregistrement du produit

Enregistrez votre produit sur notre site Internet :

- Soyez les premiers à être informés des nouveautés Zodiac® et de nos promotions.
- Aidez nous à améliorer sans cesse la qualité de nos produits.

Europe & Rest of the World	www.zodiac-poolcare.com	
America	www.zodiacpoolsystems.com	
Australia – Pacific	www.zodiac.com.au	

www.zodiac-poolcare.com



Pour plus de renseignements, merci de contacter votre revendeur.
For further information, please contact your retailer.

ZODIAC® is a registered trademark of Zodiac International, S.A.S.U., used under license.



Avec Ecofolio
tous les papiers
se recyclent.

Votre revendeur / your retailer