

Connecteur femelle

V1-WV4A-10M-PUR

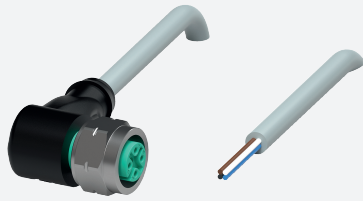

- Indice de protection IP68 / IP69
- Résistant aux microbes et à l'hydrolyse
- Non halogéné
- Blindage en acier inoxydable
- La conception spécifique empêche le desserrage et les installations imprécises

Cordon femelle monofilaire coudé M12 en acier inoxydable 1.4404 à codage A, 4 broches, câble PUR gris



Dimensions

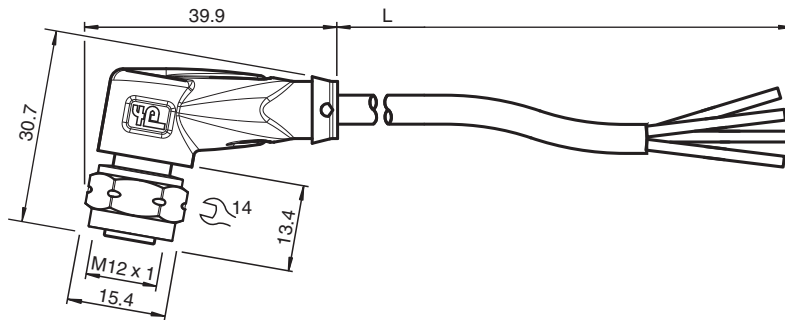

Données techniques

| Caractéristiques générales | | | |
|------------------------------|-------|--------------------------------------|--|
| Connecteur 1 | | | |
| Raccordement | | Connecteur femelle | |
| Forme constructive | | M12 | |
| Style | | coudé | |
| Verrouillage | | connexion à vis | |
| nombre de pôles | | 4 | |
| Codage | | Codé A | |
| Connecteur 2 | | | |
| Raccordement | | Extrémité de câble libre | |
| Caractéristiques électriques | | | |
| Tension d'emploi | U_B | max. 250 V C.A./C.C. | |
| Courant d'emploi | I_B | max. 4 A | |
| Conformité | | | |
| Degré de protection | | EN 60529 | |
| connecteurs multibroches | | connecteur M12 x 1 : IEC 61076-2-101 | |
| Sans halogène | | IEC 60754-1 | |

Date de publication: 2022-12-16 Date d'édition: 2022-12-16 : 216707_fra.pdf

Reportez-vous aux « Remarques générales sur les informations produit de Pepperl+Fuchs ».

Groupe Pepperl+Fuchs
www.pepperl-fuchs.com

États-Unis : +1 330 486 0001
fa-info@us.pepperl-fuchs.com

Allemagne : +49 621 776 1111
fa-info@de.pepperl-fuchs.com

Singapour : +65 6779 9091
fa-info@sg.pepperl-fuchs.com

PF PEPPERL+FUCHS

Données techniques

Conditions environnementales

| | | |
|----------------------|--|--------------------------------|
| Température ambiante | | |
| Connecteur | | -40 ... 90 °C (-40 ... 194 °F) |
| Câble, fixe | | -40 ... 80 °C (-40 ... 176 °F) |
| Câble, flexible | | -25 ... 80 °C (-13 ... 176 °F) |
| Degré de pollution | | 3 |

Caractéristiques mécaniques

| | | |
|--------------------------------------|---|---|
| Connecteur | | |
| Couple de serrage | | 0,6 Nm |
| Installation avec outil | | écrou hexagonal SW = 14 mm |
| Cycles d'insertion-extraction | | min. 100 |
| Degré de protection | | IP68 / IP69 |
| Câble | | selon la norme CEI/EN 60228 (DIN VDE 0295) classe 5 |
| Diamètre d'enveloppe | | 4,8 mm |
| rayon de courbure | | > 10 x diamètre de la ligne, mobile > 8 x diamètre de la ligne, fixe |
| Force de dénudage des gaines | | max. 60 N / 500 mm |
| Couleur de la gaine | | gris (similaire à RAL 7001) |
| Nombre de composants | | 4 |
| Section des fils | | 0,34 mm ² |
| Couleur des noyaux | | Noyau 1: marron Noyau 2: blanche Noyau 3: bleu Noyau 4: noir |
| Construction du noyau | | 19 x 0,15 mm Ø |
| Longueur | L | 10 m |
| Code de câble | | Li 9Y 11YM 4 x 0,34 |
| Compatibilité de la chaîne de halage | | |
| Cycles de la chaîne de halage | | max. 50 / jour |
| vitesse de mouvements | | max. 0,3 m/s |

Matériau





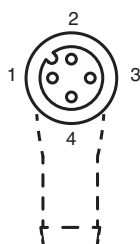

| | | |
|-----------------------------------|--|-------------------------------|
| Sans halogène | | oui |
| Connecteur | | |
| Connexion à vis | | Acier inox 1.4404 / AISI 316L |
| Poignée | | TPU, noir |
| joint d'étanchéité | | FKM |
| surface de contact | | plaqué or (Au) |
| inflammabilité | | V-2 |
| Câble | | |
| enveloppe | | PUR à base de polyether |
| isolation de fil | | PP |
| Résistance aux produits chimiques | | bien |
| Résistance microbienne | | oui |
| Résistance à l'hydrolyse | | oui |

Affectation des broches



| | | | |
|---|---|-------|----|
| 1 | ⌋ | | BN |
| 2 | ⌋ | | WH |
| 3 | ⌋ | | BU |
| 4 | ⌋ | | BK |

Accessoires

| | | |
|---|----------------------------------|--|
|  | MH V1-SCREWDRIVER | Tournevis dynamométrique (0,6 Nm) |
|  | MH V1-BIT M12-W14-HEX | Fixation enfichable pour M12 avec écrou hexagonal moleté en acier inoxydable |
|  | V1/V3-LABELHOLDER | Porte-étiquette |
|  | V1/V3-LABEL | Étiquette de marquage |
|  | MH V1-Holder | Support universel modulaire pour connecteurs M12 |
|  | V1-CLIP | protection de déverrouillage pour connecteur M12 |
|  | V1-MARKING-RING-COLOR | Anneaux de marquage pour connecteurs M12, différentes couleurs |