



TECHNOLOGIE

MANUEL D'UTILISATION



COMBINÉ ART 1 G2+



INTRODUCTION

Nous tenons tout d'abord à vous remercier et à vous féliciter pour l'acquisition de ce produit

Notre engagement pour obtenir la satisfaction de clients comme vous est mis en évidence par notre certification ISO-9001 et par la fabrication de produits, tels que celui que vous venez d'acquérir.

La technologie avancée de son intérieur ainsi qu'un strict contrôle de qualité feront que clients et utilisateurs profitent des innombrables prestations qu'offre ce matériel. Afin de bénéficier, dès sa mise en route, de toutes les fonctionnalités de ce produit, nous vous recommandons vivement de suivre attentivement ce manuel d'instructions.





INDEX

Introduction.....	2
Index.....	2
Consignes de sécurité.....	2
Caractéristiques.....	3
Fonctionnement du système.....	3
Description du combiné ART 1/G2+.....	
Description.....	4
Poussoirs-fonction.....	4
LED d'état des poussoirs-fonction.....	4
Étiquette du produit.....	4
Borniers de connexion.....	4
Micro-interrupteur de configuration.....	5
Configuration des codes d'adresses du combiné (jusqu'à 128 adresses).....	5-8
Fonction d'auto-allumage.....	9
Fonction d'intercommunication.....	9
Mode d'ouverture de porte automatique.....	9
Fonction allumage d'éclairage (éclairage escalier).....	9
Réglage du volume audio du combiné.....	9
Réglage du volume de la tonalité d'appel et mode « ne pas déranger ».....	9
Configuration et sélection de la tonalité d'appel.....	10
Valeur par défaut des « tonalités et du volume des tonalités d'appel ».....	10
Annuler le processus de « renvoi d'appel ».....	10
Installation du combiné ART 1/G2+.....	
Sur l'étrier de surface.....	11
En boîtier d'encastrement.....	12
Schémas d'installation.....	13
Nettoyage du combiné.....	14
Remarques.....	15
Conformité.....	16











CONSIGNES DE SÉCURITÉ

- Lors de l'installation ou de toutes interventions sur le système, **veillez à couper l'alimentation électrique.**
- L'installation et la manipulation de ces systèmes ne doivent être prises en charge que **par le personnel autorisé.**
- L'installation doit passer à au moins **40 cm de toute autre installation.**
- Évitez de serrer de façon excessive les vis de l'étrier.
- Installer le combiné ART 1 dans un endroit sec et protégé, sans risque d'égouttement ou de projections d'eau.
- Évitez les emplacements trop proches d'une source de chaleur, humides, poussiéreux ou exposés à la fumée.
- Avant de connecter le système, vérifier la connexion entre la plaque (de rue), l'alimentation, les distributeurs et les combinés ART 1.
- Utilisez du câble Golmar **RAP-GTWIN/HF** (2x1 mm²).
- Suivez à tout moment les instructions de ce manuel.

CARACTÉRISTIQUES

- Combiné mains libres ART 1 avec installation simplifiée (bus de 2 fils non polarisés).
- Jusqu'à 4 combinés ART 1/moniteurs par logement (principal, secondaire 1, secondaire 2 et secondaire 3).
- Jusqu'à 32 combinés ART et logements en installations mixtes avec moniteurs (**module EL632 G2+ SE**).
- Jusqu'à 128 combinés ART et logements (**groupe phonique EL642 G2+ requis**).
- Secret total de conversation.
- Réglage du volume de la tonalité d'appel : minimum, moyen, maximum et sans volume (ne pas déranger).
- Réglage du volume audio (jusqu'à 4 niveaux audio).
- Entrée poussoir de porte « HZ » d'entrée du palier
- Sortie sonnerie additionnelle (maximum 50 mA/12 Vcc).
- Jusqu'à 6 tonalités d'appel différentes, pour identifier la provenance de l'appel: plaque (de rue), intercommunication, moniteur gardien ou porte intérieure du logement.
- Poussoir  de début/fin de communication, en repos 2 pressions brèves: réaliser un appel d'« intercommunication » (dans la même logement) et une pression de 3 secondes « auto-allumage ».
- Poussoir  de commande de gâche électrique 1, au repos active/désactive l'« ouverture de porte automatique ».
- Poussoir **AUX** de commande de gâche électrique 2, au repos active l'« éclairage escalier » (modules SAR-G2+ et SAR-12/24 requis).
- Poussoir  de réglage du volume, mode « ne pas déranger » de la tonalité d'appel/configurer des tonalités d'appel/réglage du volume de communication (haut-parleur ART 1).
- Poussoir  pour appeler le moniteur du gardien (si un moniteur est configuré comme moniteur de gardien).
- Micro-interrupteurs pour configurer l'adresse du combiné (code d'appel) principal/secondaire et fin de ligne.

FONCTIONNEMENT DU SYSTÈME

- Pour effectuer un appel, le visiteur doit appuyer sur le poussoir correspondant au logement qu'il désire appeler; une tonalité d'appel indiquera que l'appel est en cours et la LED  de la plaque (de rue) s'allumera. Si la synthèse vocale est habilitée, le message « appelant » nous indiquera que l'appel est en cours. À cet instant, le(s) combiné(s) du logement reçoit(vent) l'appel. Si ce poussoir a été pressé par erreur, le visiteur peut renouveler son appel en pressant le poussoir du logement désirée.
- À la réception de l'appel, la LED du poussoir  du(es) combiné(s) clignote(ent) en blanc. Si l'appel ne reçoit aucune réponse dans un délai de 45 secondes, la LED  de la plaque (de rue) s'éteindra et le canal sera libéré.
- Pour établir une communication, pressez le poussoir  de l'un des combinés du logement, la LED  s'éteindra et la LED  de la plaque (de rue) s'allumera.
- La communication prend fin après 90 secondes ou lorsque le poussoir  est à nouveau pressé. Une fois la communication terminée, la LED  de la plaque (de rue) s'éteindra et le canal sera libéré. Si la synthèse vocale est habilitée, le message « appel fini » nous indiquera sur la plaque de rue que l'appel est terminé.
- Pour ouvrir la porte, presser le poussoir  (le cas échéant, pour ouvrir la 2^e porte, presser le poussoir **AUX**) au cours du processus d'appel ou de communication : une seule pression commande la gâche électrique pendant 3 secondes, la LED  de la plaque (de rue) s'allumera elle aussi pendant 3 secondes. Si la synthèse vocale est habilitée, le message « ouverture de porte » sera indiqué sur la plaque de rue.
- On trouvera une description des poussoirs-fonction à la page 4.

DESCRIPTION DU COMBINÉ :

Description :

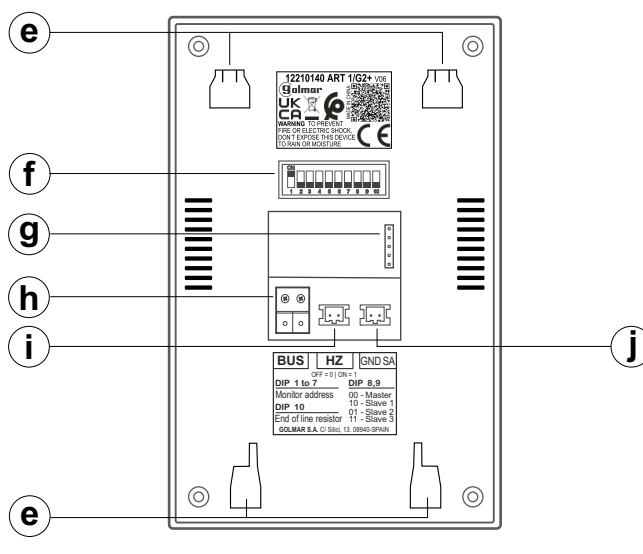
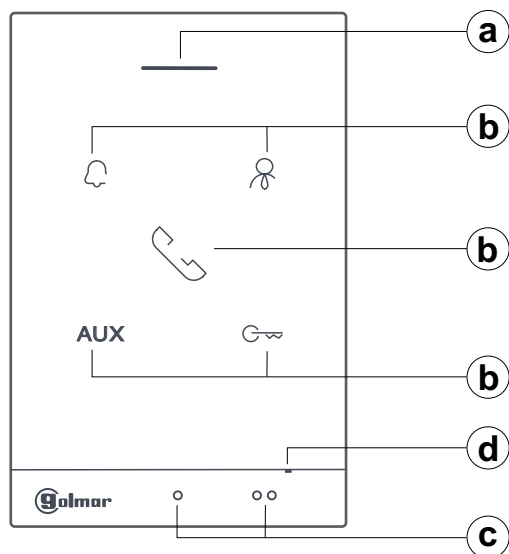

- a. Haut-parleur.
- b. Poussoirs-fonction.
- c. Points d'orientations pour personnes malvoyantes.
En appel/communication :
 - Le poussoir « début/fin de communication » se trouve sur ce point d'orientation.
 - Le poussoir « ouverture de porte » se trouve sur ce point d'orientation.

- d. Micro.
- e. Trous de fixation pour l'étrier (x4).
- f. Interrupteurs de configuration.
- g. Utilisation interne.
- h. Bornes pour connexion Bus.
- i. Connecteur pour le poussoir de porte « HZ ».
- j. Connecteur pour sonnerie additionnelle (maxi 50 mA/12 Vcc).

Poussoirs-fonction :

- Poussoir début/fin de communication. Repos : 2 pressions brèves pour réaliser un appel d'« intercom-munication » (dans la même logement) et une pression de 3 secondes « auto-allumage » (voir pages 9-10).
- Repos : une pression brève permet de modifier le volume de la tonalité d'appel, chaque pression brève permet de reproduire le volume choisi (mini/moyen/maxi/sans volume « mode ne pas déranger »). En communication : chaque pression brève permet de régler (entre 4 niveaux) le volume du haut-parleur de l'ART 1 (voir pages 9-10).
- Repos : une pression brève permet de commander la gâche électrique 1. Repos : Avec V06 et ultérieure, une pression de 10 sec. active / désactive le mode « ouverture de porte automatique » (voir pages 9-10).
- Repos : une pression brève permet de commander la gâche électrique 2. Repos : une pression de 3 sec. allume l'éclairage extérieur (modules SAR-G2+ et SAR-12/24 requis). 5 pressions brèves pour restaurer les valeurs par défaut des tonalités et du volume des tonalités (la LED du combiné clignotera 5 fois), voir pages 9-10.

LED d'état des poussoirs-fonction:

- Processus d'appel platine, gardien et intercom : La LED clignote (blanc).
Combiné en communication : La LED reste allumée (blanc).
- « Mode ne pas déranger » : La LED reste allumée (rouge).
(Processus de renvoi d'appel) téléphone portable en communication avec la plaque (de rue) à partir de la App G2Call+ (avec moniteur ART 7W) : La LED clignote (rouge).
- Valeur par défaut : La LED clignote 5 fois (rouge).
- Mode « ouverture de porte automatique » : La LED reste allumée (rouge).

Étiquette du produit:



Description des bornes de connexion:

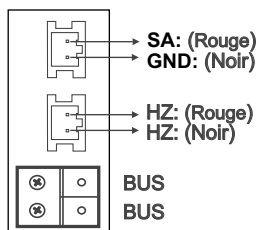

- BUS, BUS : Bus de communication (non polarisé).
- SA, GND : Sortie sonnerie additionnelle (maxi 50 mA/12 V), relais SAR-12/24.
- HZ, HZ : Entrée poussoir de porte d'entrée du palier :
 Brancher seulement sur le combiné principal. Par la suite, le signal reçu est envoyé aux combinés secondaires de la même logement à travers le BUS.

Remarque : **Mode de fonctionnement du poussoir HZ :** Il émet la tonalité d'appel 1221 et active la sonnerie additionnelle avec le combiné en repos, appel, communication (tonalité HZ avec le niveau de volume le plus bas), intercommunication et en mode « ne pas déranger ». **Important :** Jusqu'à 8 combinés/logements en activant simultanément le poussoir « HZ » (avec le système et les combinés au repos).

DESCRIPTION DU COMBINÉ :

Description du micro-interrupteur et configuration d'adresse (code) du combiné ART 1/G2+ :

Bâtiment/Chalet (plaque Nexa [de rue])

Dip 1 à Dip 7 : permettent de configurer l'adresse locale du combiné (adresses de 1 à 128).

Remarque : Installations mixtes avec moniteurs (adresses de 1 à 32).

Les interrupteurs placés en position OFF ont la valeur zéro. En position ON, une valeur leur est assignée, voir table des valeurs ci-dessous. Le code du combiné sera égal à la somme des valeurs des interrupteurs placés sur ON.

Important :

Habitation 1 (Dip 1 sur ON et Dip 2-DIP 7 sur OFF)
 Habitation 128 (Dip 1-Dip 7 sur OFF)

Table des valeurs

Interrupteur n° : 1 2 3 4 5 6 7
 Valeur sur ON : 1 2 4 8 16 32 64

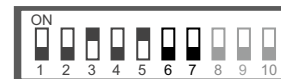

Exemple : 0+0+4+0+16+0+0= 20

Dip 8 et Dip 9 : établissent si le combiné est principal ou secondaire. Chaque logement doit avoir un seul combiné principal.

Principal



Secondaire 1



Secondaire 2



Secondaire 3



Dip 10 : permet de configurer la fin de la ligne. Il doit toujours être placé sur OFF dans les installations pourvues uniquement de combinés ART 1/G2+. En ce qui concerne les installations mixtes de moniteurs avec des combinés ART 1/G2+ dans la même logement, le placer sur ON sur les combinés en fin de câble de bus et ne le laisser sur OFF que sur les combinés intermédiaires.

IMPORTANT :

Pour utiliser un combiné ART 1/G2+ dans un **chalet avec plaque SOUL**, se reporter au manuel du kit Soul correspondant pour connaître les caractéristiques, comme le nombre maximum du logements et de moniteurs/combinés ART 1 G2+.

Configuration des codes d'adresses du combiné TART 1 (jusqu'à 128 adresses) :

Rappel :

- Jusqu'à 32 combinés ART et logements en installations mixtes avec moniteurs (**module EL632 G2+ SE**).
- Jusqu'à 128 combinés ART 1 et logements (**groupe phonique EL642 G2+ requis**).

Dip 1 à Dip 7 : permettent de configurer l'adresse du combiné ART 1/logement (jusqu'à 128 adresses).

Code logement 1



Code logement 2



Code logement 3

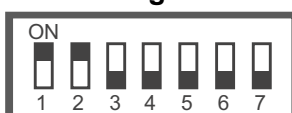

Code logement 4



Code logement 5



Code logement 6



Code logement 7



Code logement 8



Code logement 9



Code logement 10



Code logement 11



Code logement 12



Code logement 13

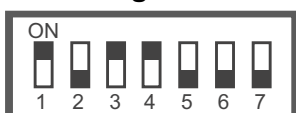

Code logement 14



Code logement 15

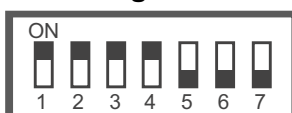

Code logement 16



DESCRIPTION DU COMBINÉ :

Suite de la page précédente.

Code logement 17



Code logement 18



Code logement 19



Code logement 20



Code logement 21



Code logement 22



Code logement 23



Code logement 24

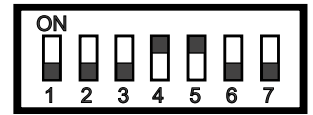

Code logement 25



Code logement 26



Code logement 27



Code logement 28



Code logement 29



Code logement 30



Code logement 31



Code logement 32



Code logement 33



Code logement 34



Code logement 35



Code logement 36



Code logement 37



Code logement 38



Code logement 39



Code logement 40



Code logement 41



Code logement 42



Code logement 43



Code logement 44



Code logement 45



Code logement 46

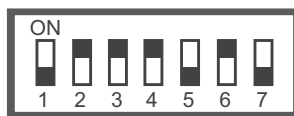

Code logement 47



Code logement 48



Code logement 49



Code logement 50



Code logement 51



Code logement 52



Code logement 53



Code logement 54



Code logement 55



Code logement 56



Code logement 57

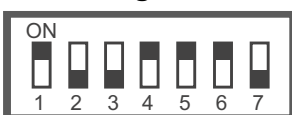

Code logement 58



Code logement 59



Code logement 60

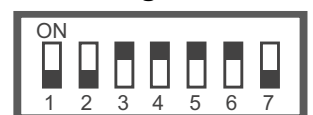

DESCRIPTION DU COMBINÉ :

Suite de la page précédente.

Code logement 61



Code logement 62



Code logement 63



Code logement 64



Code logement 65



Code logement 66



Code logement 67



Code logement 68



Code logement 69



Code logement 70



Code logement 71



Code logement 72



Code logement 73



Code logement 74



Code logement 75



Code logement 76



Code logement 77

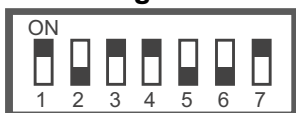

Code logement 78

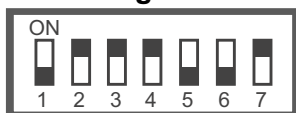

Code logement 79

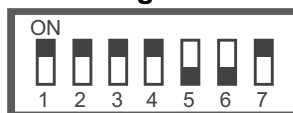

Code logement 80



Code logement 81



Code logement 82



Code logement 83



Code logement 84



Code logement 85



Code logement 86



Code logement 87



Code logement 88



Code logement 89



Code logement 90



Code logement 91



Code logement 92



Code logement 93

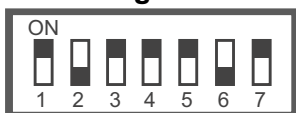

Code logement 94

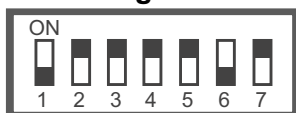

Code logement 95



Code logement 96



Code logement 97



Code logement 98



Code logement 99



Code logement 100



Code logement 101



Code logement 102



Code logement 103





Code logement 104



DESCRIPTION DU COMBINÉ :

Fonction d'auto-allumage :

Avec le combiné ART 1/G2+ au repos, permet d'établir une communication audio avec la plaque (de rue) principale. Cela est uniquement possible si aucune communication n'est en cours.



Avec le combiné au repos, presser le poussoir  pendant 3 secondes, une tonalité de confirmation sera émise et la LED du poussoir  du combiné restera allumée pour indiquer que la communication audio avec la plaque (de rue) principale est établie.

La communication prend fin après 1 minute et 30 secondes ou lorsque le poussoir  est à nouveau pressé.



Fonction d'intercommunication :

Le combiné ART 1/G2+ est équipé de série de l'intercommunication entre deux points de la même logement.

Le combiné doit être au repos pour pouvoir réaliser une intercommunication.

Pour établir une intercommunication, presser 2 fois (pressions brèves) le poussoir , la LED du poussoir  du combiné qui effectue l'appel d'intercommunication et des combinés qui reçoivent l'appel clignotent, et les combinés du logement émettent une tonalité confirmant que l'appel est établi.

L'appel doit recevoir une réponse dans les 40 secondes qui suivent.



Pour établir une communication, presser le poussoir  de l'un des combinés du logement (s'il existe plus d'un combiné secondaire), la LED du poussoir  des combinés en cours de communication reste allumée et la LED du poussoir  des autres combinés du logement s'éteint.

La communication prend fin après 1 minute et 30 secondes ou lorsque le poussoir  est à nouveau pressé.



Mode « ouverture de porte automatique » :

Le combiné ART 1/G2 permet d'activer/désactiver le mode « ouverture de porte automatique ».

Activer le mode « ouverture de porte automatique » :

Remarque: Avec V06 et ultérieure, avec le combiné au repos, presser le poussoir  pendant 10 secondes, une tonalité de confirmation est émise et la LED du poussoir  du combiné reste allumée (rouge) pour indiquer que le mode « ouverture de porte automatique » est activé (a secondes après la réception de l'appel de la plaque [de rue]).

Désactiver Mode « ouverture de porte automatique » :

Remarque: Avec V06 et ultérieure, avec le combiné au repos, presser le poussoir  pendant 10 secondes, une tonalité de confirmation est émise et la LED du poussoir  du combiné s'éteint que le mode « ouverture de porte automatique » est désactivé.

Fonction d'allumage d'éclairage :

Pour allumer l'éclairage, le combiné ART 1/G2 doit être au repos (modules SAR-G2+ et SAR-12/24 requis).

Pour allumer l'éclairage (par exemple l'« éclairage d'escalier »), presser pendant 3 secondes le poussoir **AUX** jusqu'à entendre 2 tonalités de confirmation indiquant que l'éclairage est allumé.

Important : Pour de plus amples informations en ce qui concerne les connexions et la configuration, se reporter aux manuels TSAR-G2+ et TSAR-12/24.



Réglage du volume audio du combiné :

Le combiné permet de modifier le volume audio du haut-parleur du combiné en cours de communication (entre 4 niveaux, de minimum à maximum en mode carrousel) à travers le poussoir-fonction .



Avec le combiné en communication, presser brièvement le poussoir  pour changer le volume audio du haut-parleur du combiné, chaque pression brève reproduit le volume choisi (entre 4 niveaux, de minimum à maximum et en mode carrousel), relâcher le poussoir après avoir sélectionné le niveau du volume du combiné souhaité. À la fin de la communication, le volume établi pour le combiné sera maintenu.

Réglage du volume de la tonalité d'appel et mode « ne pas déranger » :

Le combiné doit être au repos pour pouvoir régler le volume de tonalité d'appel ou activer/désactiver le mode « ne pas déranger ».

Presser brièvement le poussoir  pour modifier le volume de tonalité d'appel, chaque pression brève reproduit le volume choisi (minimum/moyen/maximum et sans volume mode « ne pas déranger »), relâcher le poussoir après avoir sélectionné le mode « ne pas déranger » (la LED du poussoir  reste allumée en rouge) ou le volume de tonalité d'appel souhaité.

Si le mode « ne pas déranger » a été sélectionné, la LED du poussoir  reste allumée (rouge) pour indiquer que le mode « ne pas déranger » est activé. Le combiné n'émettra aucune tonalité d'appel en cas d'appel (voir la remarque « HZ », page 4).

Pour désactiver le mode « ne pas déranger », presser le poussoir , chaque pression brève reproduit le volume choisi (minimum/moyen/maximum et sans volume mode « ne pas déranger »), relâcher le poussoir après avoir sélectionné le volume (minimum, moyen ou maximum) de tonalité d'appel souhaité ; la LED du poussoir  s'éteint pour indiquer que le mode « ne pas déranger » est désactivé.

DESCRIPTION DU COMBINÉ :

Suite de la page précédente

Configuration et sélection de la tonalité d'appel :

Pour pouvoir configurer et sélectionner la tonalité d'appel, le combiné doit être au repos.

Pour modifier les tonalités d'appel, presser le poussoir  pendant 3 secondes jusqu'à entendre 3 tonalités de confirmations indiquant que le combiné est en mode de configuration. Une fois en mode configuration, presser le poussoir pertinent pour modifier la tonalité d'appel (entre 6 tonalités d'appel différentes et en mode carrousel) :

- Pour modifier la tonalité d'appel « palier » (HZ), presser le poussoir **AUX**.

Chaque pression brève sur le poussoir **AUX** reproduit une tonalité d'appel différente, relâcher le poussoir après avoir sélectionné la tonalité d'appel « palier » souhaitée du combiné.

- Pour modifier la tonalité d'appel « intercommunication », presser le poussoir .

Chaque pression brève sur le poussoir  reproduit une tonalité d'appel différente, relâcher le poussoir après avoir sélectionné la tonalité d'appel « intercommunication » souhaitée du combiné.

- Pour modifier la tonalité d'appel « moniteur du gardien », presser le poussoir .

Chaque pression brève sur le poussoir  reproduit une tonalité d'appel différente, relâcher le poussoir après avoir sélectionné la tonalité d'appel « moniteur du gardien » souhaitée du combiné.

- Pour modifier la tonalité d'appel « plaque (de rue) », presser le poussoir .

Chaque pression brève sur le poussoir  reproduit une tonalité d'appel différente, relâcher le poussoir après avoir sélectionné la tonalité d'appel de la « plaque (de rue) » souhaitée du combiné.

Pour quitter et confirmer les tonalités d'appel établies, presser le poussoir  pendant 3 secondes jusqu'à entendre 3 tonalités de confirmations indiquant le combiné a enregistré les tonalités et qu'il a quitté le mode de configuration.

Effectuer un appel pour vérifier que le combiné est bien établi sur les tonalités d'appel souhaitées.

Valeur par défaut des « tonalités, volume des tonalités d'appel et ouverture de porte automatique » :

Le combiné ART 1/G2+ permet de restaurer la « valeur par défaut » des tonalités, volume des tonalités d'appel et ouverture de porte automatique.

Avec le combiné au repos, presser brièvement 5 fois le poussoir **AUX**, 3 tonalités de confirmation sont émises et la LED du poussoir  clignote 5 fois pour indiquer que la valeur par défaut des tonalités, volume des tonalités d'appel du combiné et ouverture de porte automatique a été restaurée.

Annuler le processus de « renvoi d'appel » ou la « communication » avec la plaque (de rue) à partir de la App G2Call+:

-Si un logement d'un système de portier vidéo mixte (moniteurs ART 7W/G2+ et combinés ART 1/G2+ dans la même logement) reçoit un appel de la plaque (de rue), et si le « renvoi d'appel » du moniteur ART 7W/G2+ est configuré et activé, il est possible d'annuler le « renvoi d'appel » vers un téléphone portable depuis l'un des combinés ART 1/G2+ de la même logement en pressant le poussoir  du combiné pour établir la communication avec la plaque (de rue) (pour plus d'informations quant à cette fonction, se reporter au manuel ART 7 W/G2+).

-Si le téléphone portable est en communication avec la plaque (de rue) à partir de la App G2Call+, il est possible d'annuler la communication en pressant le poussoir  du combiné pendant plus de 3 secondes (pour plus d'informations quant à cette fonction, se reporter au manuel ART 7 W/G2+).

INSTALLATION DU COMBINÉ SUR L'ÉTRIER DE SURFACE

Éviter les emplacements trop proches d'une source de chaleur, poussiéreuse ou exposés à la fumée.

Emplacement de l'étrier de surface :

Veiller à installer l'étrier à 1,60 m de hauteur. La distance minimale entre les côtés de l'étrier et tout autre objet doit être de 5 cm.

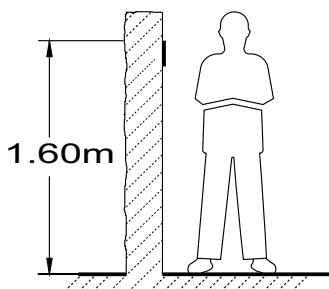

Fixer l'étrier du combiné sur le mur :

Fixez l'étrier du combiné sur le mur en perçant deux trous de 6 mm de diamètre et en utilisant les vis et les chevilles fournies avec le combiné.

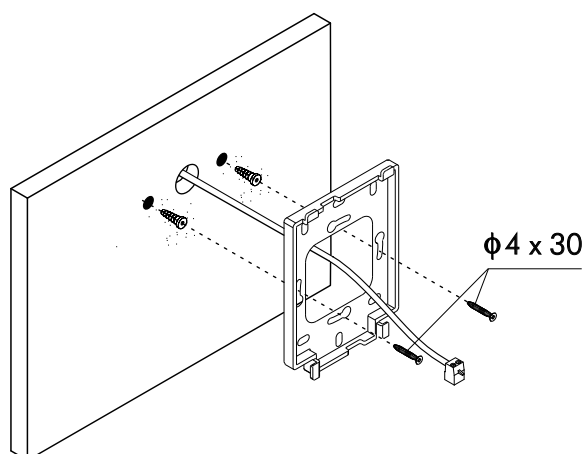

Installation du combiné :

Branchez les câbles au combiné (voir page 4), puis installez le combiné face à l'étrier en veillant à faire correspondre les orifices de la base du combiné avec les orifices de fixation de l'étrier ①, puis faites glisser le combiné vers le bas ② jusqu'à ce que le combiné soit fermement fixé sur l'étrier ③.

Une fois les travaux d'installation terminés, veillez à retirer le film de protection avant du combiné.

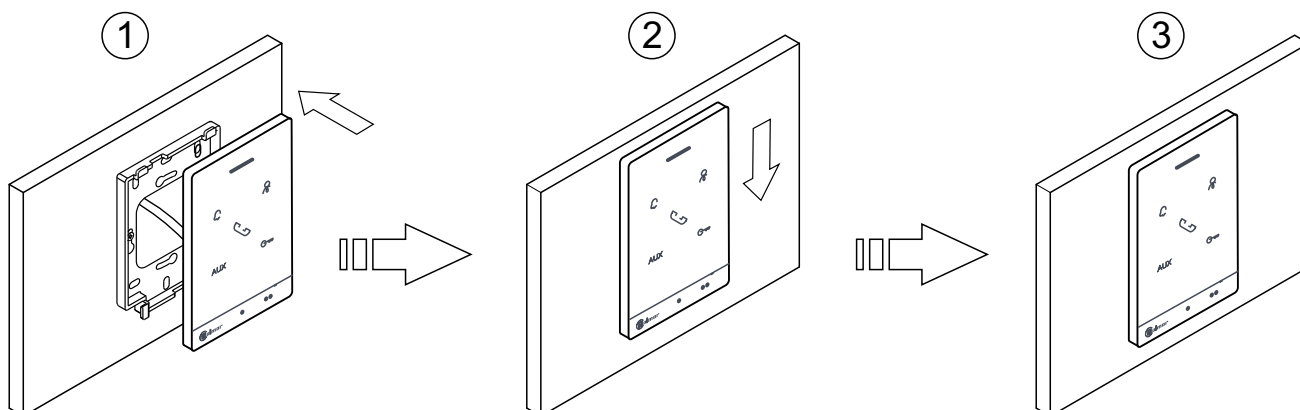

INSTALLATION DU COMBINÉ DANS LE BOÎTIER D'ENCASTREMENT

Éviter les emplacements trop proches d'une source de chaleur, poussiéreuse ou exposés à la fumée.

Emplacement du boîtier d'encastrement :

Percez un trou sur le mur de sorte à installer le boîtier d'encastrement à 1,60 m de hauteur. La distance minimale entre les côtés du boîtier d'encastrement et tout autre objet doit être de 5 cm.

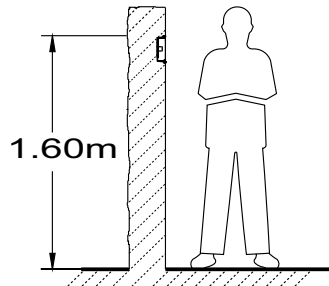

Installation du boîtier d'encastrement et montage de l'étrier :

Passez les câbles à travers le trou sur le boîtier d'encastrement. Encastrez, arasez et mettez à niveau le boîtier. Fixez l'étrier du combiné à l'aide des vis fournies avec le boîtier d'encastrement.

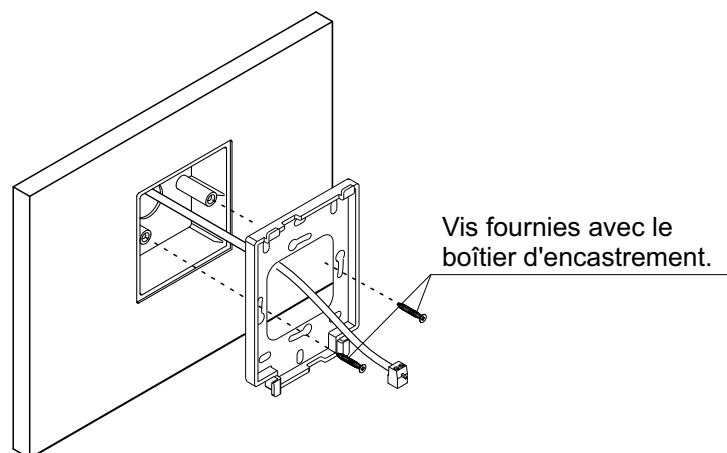

Installation du combiné :

Branchez les câbles au combiné (voir page 4), puis installez le combiné face à l'étrier en veillant à faire correspondre les orifices de la base du combiné avec les orifices de fixation de l'étrier ①, puis faites glisser le combiné vers le bas ② jusqu'à ce que le combiné soit fermement fixé sur l'étrier ③.

Une fois les travaux d'installation terminés, veillez à retirer le film de protection avant du combiné.

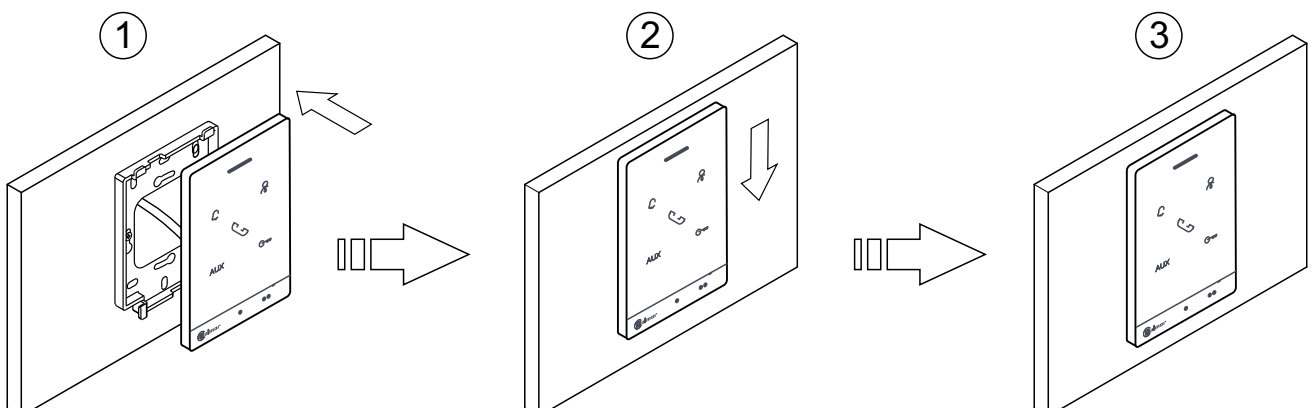

SCHÉMAS D'INSTALLATION

Portier audio avec 128 logements/combinés ART 1/G2+ et gâche électrique de courant continu Golmar.

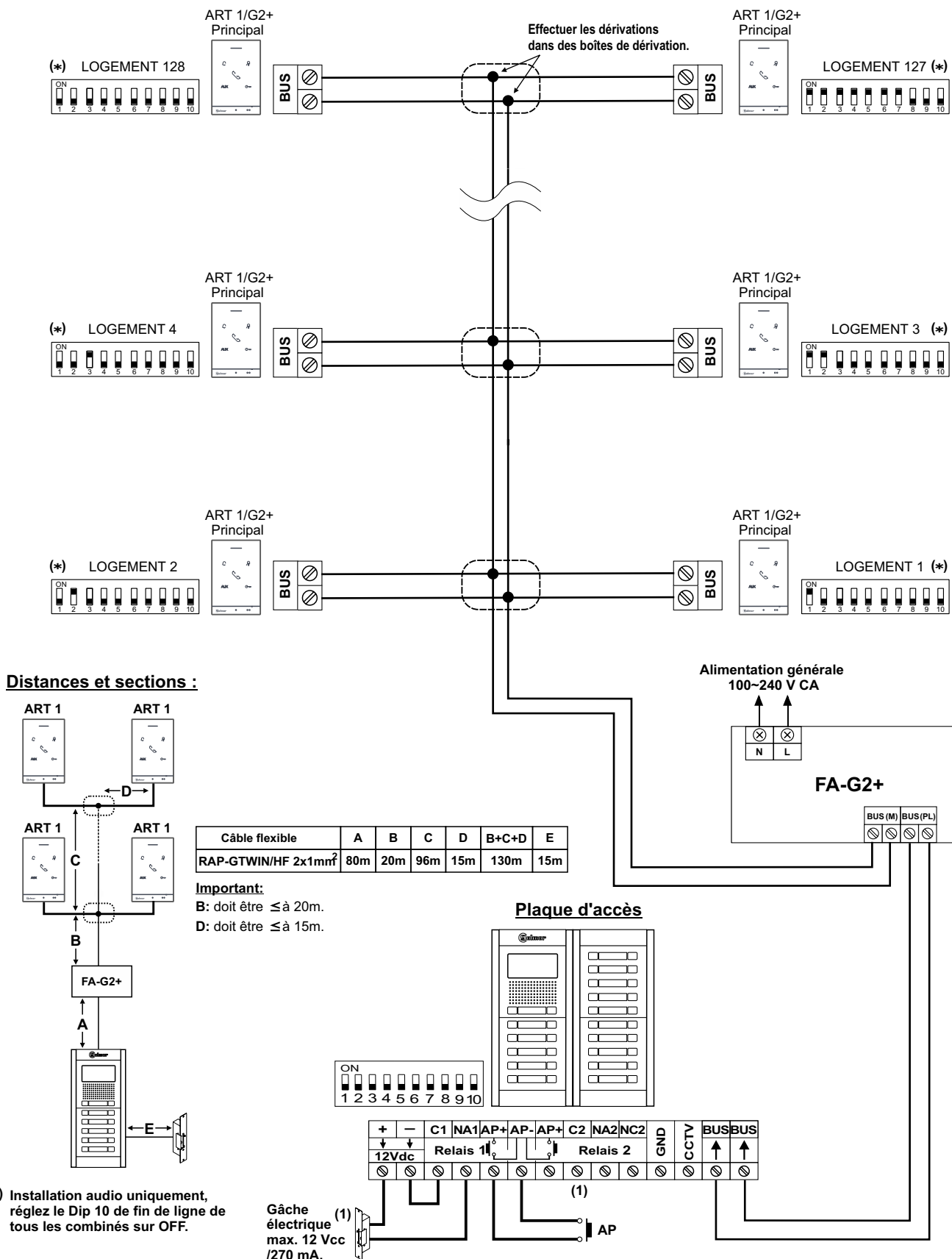

Distances et sections :

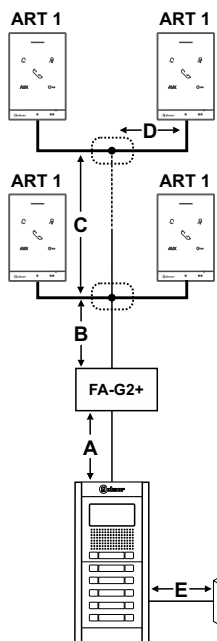

Câble flexible	A	B	C	D	B+C+D	E
RAP-GTWIN/HF 2x1mm ²	80m	20m	96m	15m	130m	15m

Important:
 B: doit être ≤ à 20m.
 D: doit être ≤ à 15m.

Plaque d'accès

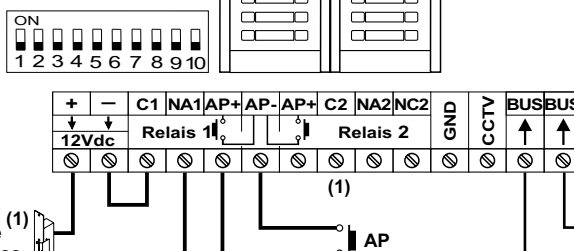

(1) Pour de plus amples informations relatives à la plaque (de rue), à l'installation, la configuration, la connexion d'une gâche électrique de courant alternatif, une 2^e gâche électrique ou une installation mixte avec des moniteurs et combinés ART 1/G2+ et autres schémas d'installation (se reporter au manuel de la plaque [de rue] pertinent).

NETTOYAGE DU COMBINÉ

- Ne jamais utiliser de solvants ni de produits de nettoyage contenant des acides, du vinaigre ou abrasifs.
- Utiliser un chiffon doux et non pelucheux humecté (imbibé) d'eau.
- Passer le chiffon sur le combiné, toujours dans la même direction, de haut en bas.
- Une fois le combiné propre, le sécher soigneusement à l'aide d'un chiffon sec, doux et non pelucheux pour éliminer l'humidité.

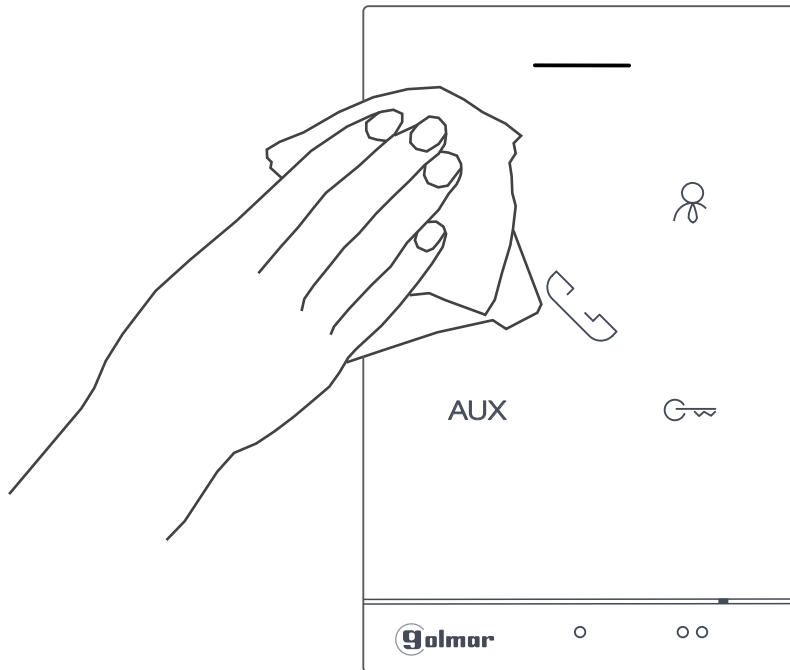

CONFORMITÉ :

Este producto es conforme con las disposiciones de las Directivas Europeas aplicables respecto a la Compatibilidad Electromagnética **2014/30/CEE**.

*This product meets the essentials requirements of applicable European Directives regarding Electromagnetic Compatibility **2014/30/ECC**.*

Ce produit est conforme aux dispositions des directives européennes en applicables en matière de compatibilité électromagnétique **2014/30/CEE**.



NOTA: El funcionamiento de este equipo está sujeto a las siguientes condiciones:

(1) Este dispositivo no puede provocar interferencias dañinas, y (2) debe aceptar cualquier interferencia recibida, incluyendo las que pueden provocar un funcionamiento no deseado.

NOTE: Operation is subject to the following conditions:

(1) This device may not cause harmful interference, and (2) this device must accept any received interference, including the ones that may cause undesired operation.

REMARQUE : Le fonctionnement de cet équipement est sujet aux conditions suivantes :

(1) Ce dispositif ne peut pas provoquer d'interférence nuisible, et (2) doit accepter toute interférence reçue, y compris celles pouvant provoquer un fonctionnement non souhaité.



golmar@golmar.es

www.golmar.es

GOLMAR S.A.
C/ Silici, 13
08940- Cornellá de Llobregat
SPAIN



Golmar se reserva el derecho a cualquier modificación sin previo aviso.

Golmar se réserve le droit de toute modification sans préavis.

Golmar reserves the right to make any modifications without prior notice.