

## Fiche technique | Référence: 2022-115

Connecteur femelle pour 1 conducteur; Push-in CAGE CLAMP®; 4 mm<sup>2</sup>; Pas 5,2 mm; 15 pôles; 4,00 mm<sup>2</sup>; gris

[www.wago.com/2022-115](http://www.wago.com/2022-115)

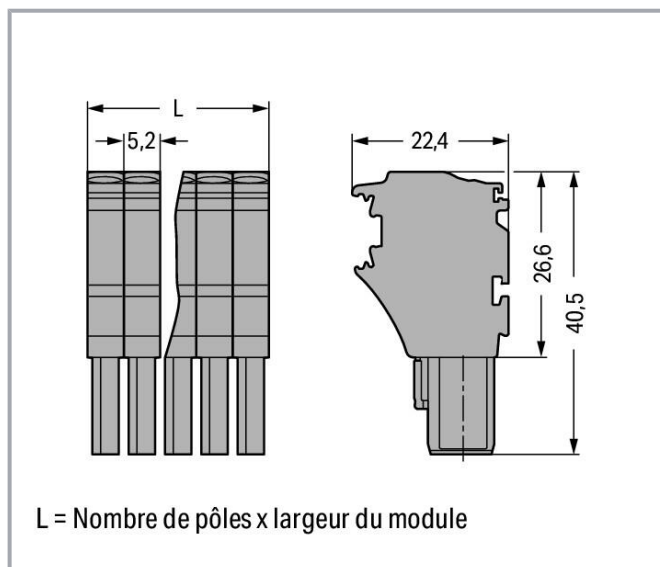
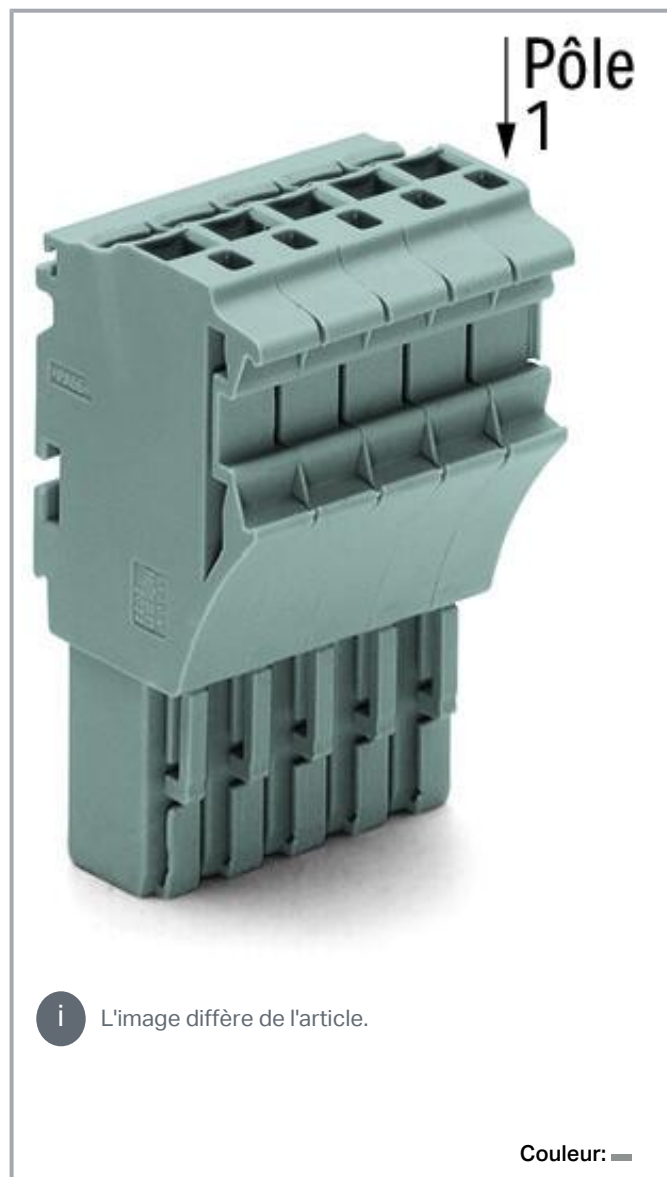

### Données

### Notes

Remarque de sécurité 1

Conformément à la norme EN 61984, les connecteurs sans capacité

Sous réserve de modifications. Veuillez tenir compte de la documentation du produit !

WAGO Contact SAS  
Paris Nord 2 - 83 rue des Chardonnerets  
93290 Tremblay-en-France | BP 55065  
95947 Roissy CDG Cedex  
Tél. : 0033/ 1/ 48172590 | Fax : 01 48 63 25 20 | E-mail : [info-fr@wago.com](mailto:info-fr@wago.com)

Avez-vous des questions sur nos produits ?  
Nous nous tenons volontiers à votre disposition au +49 (571) 887-44222.



de coupure sont appropriés pour la connexion et la déconnexion sans charge et sans tension.

## Données électriques

### Données de référence selon CEI/EN

Données de référence selon	IEC/EN 61984
Tension de référence (III / 3)	690 V
Tension assignée de tenue aux chocs (III / 3)	6 kV
Courant de référence	24 A
Current at conductor cross-section (max.) mm <sup>2</sup>	32 A
Légende Données de référence	(III / 3) ≙ Catégorie de surtension III / degré de pollution 3

### Données de référence selon UL 1059

Données d'approbation selon	UL 1059
Tension de référence UL (Use Group B)	600 V
Courant de référence UL (Use Group B)	20 A
Tension de référence UL (Use Group C)	600 V
Courant de référence UL (Use Group C)	20 A

### Données de référence selon CSA

Données d'approbation selon	CSA 22.2 No 158
Tension de référence CSA (Use Group C)	600 V
Courant de référence CSA (Use Group C)	20 A

### Données de raccordement

Nombre total des points de connexion	15
Nombre total des potentiels	15

### Connection 1

Technique de connexion	Push-in CAGE CLAMP®
Type d'actionnement	Outils de manipulation
Matière plastique conducteur raccordable	Cuivre
Section nominale	2,5 mm <sup>2</sup>
Conducteur rigide	0,25 ... 4 mm <sup>2</sup> / 22 ... 12 AWG
Conducteur rigide ; enfichage direct	0,75 ... 4 mm <sup>2</sup> / 18 ... 12 AWG

Sous réserve de modifications. Veuillez tenir compte de la documentation du produit !



Conducteur souple	0,25 ... 4 mm <sup>2</sup> / 22 ... 12 AWG
Conducteurs souples ; avec embout d'extrémité isolé	0,25 ... 2,5 mm <sup>2</sup> / 22 ... 14 AWG
Conducteur souple ; avec embout d'extrémité, directement enfichable	1 ... 2,5 mm <sup>2</sup> / 18 ... 14 AWG
Remarque (Section de conducteur)	En fonction de la nature du conducteur, un conducteur de section inférieure peut également être enfichable directement.
Longueur de dénudage	10 ... 12 mm / 0.39 ... 0.47 inch
Nombre de pôles	15
Sens du câblage	Câblage frontal

### Données géométriques

Largeur	78 mm / 3.071 inch
Hauteur	40,5 mm / 1.594 inch
Profondeur	22,4 mm / 0.882 inch
Largeur du module	5,2 mm / 0.205 inch

### Données mécaniques

codage variable	Oui
Niveau de repérage	Marquage latéral
Protection contre une éventuelle torsion	Oui

### Connexion

Version de contact dans le domaine des connecteurs	Connecteurs femelles
Type de connexion de connecteur	pour conducteur
Protection contre l'inversion	Non
Enfichage sans perte de pas	Oui

### Données du matériau

Note (material data)	<a href="#">Information on material specifications can be found here</a>
Couleur	gris
Groupe du matériau isolant	I
Matière isolante	Polyamide 66 (PA 66)
Classe d'inflammabilité selon UL94	V0
Charge calorifique	0,802 MJ
Poids	48 g

Sous réserve de modifications. Veuillez tenir compte de la documentation du produit !

WAGO Contact SAS  
Paris Nord 2 - 83 rue des Chardonnerets  
93290 Tremblay-en-France | BP 55065  
95947 Roissy CDG Cedex  
Tél. : 0033/ 1/ 48172590 | Fax : 01 48 63 25 20 | E-mail : [info-fr@wago.com](mailto:info-fr@wago.com)

Avez-vous des questions sur nos produits ?  
Nous nous tenons volontiers à votre disposition au +49 (571) 887-44222.

## Conditions d'environnement



Température d'utilisation	-35 ... +85 °C
Température d'utilisation continue	-60 ... +105 °C

## Données commerciales

eCl@ss 10.0	27-14-11-06
eCl@ss 9.0	27-14-11-06
ETIM 8.0	EC001284
ETIM 7.0	EC001284
Unité d'emb. (SUE)	25 pce(s)
Type d'emballage	Carton
Pays d'origine	CN
GTIN	4050821687962
Numéro du tarif douanier	85366990990

## Approbations / certificats

### Homologations générales

Logo	Approbation	Norme	Nom du certificat
	CSA DEKRA Certification B.V.	C22.2 No. 158	2437422
	KEMA/KEUR DEKRA Certification B.V.	EN 61984	71- 101560
	UL Underwriters Laboratories Inc.	UL 1059	E45172

### Homologations pour le secteur marine

Logo	Approbation	Norme	Nom du certificat
	ABS American Bureau of Shipping	EN 60947	20- HG1941090- PDA
	BV	EN 60947	38586/B0 BV

Sous réserve de modifications. Veuillez tenir compte de la documentation du produit !

WAGO Contact SAS  
Paris Nord 2 - 83 rue des Chardonnerets  
93290 Tremblay-en-France | BP 55065  
95947 Roissy CDG Cedex  
Tél.: 0033/ 1/ 48172590 | Fax : 01 48 63 25 20 | E-mail : [info-fr@wago.com](mailto:info-fr@wago.com)

Avez-vous des questions sur nos produits ?  
Nous nous tenons volontiers à votre disposition au +49 (571) 887-44222.



Bureau Veritas S.A.



DNV GL

Det Norske Veritas, Germanischer Lloyd

-

TAE00001V2



LR

Lloyds Register

EN 60947

91/20112  
(E9)

## Accessoires optionnels

### Obturbateur de protection avec signalisation de danger

Couvercle



Réf.: 2002-115

Obturbateur de protection avec signalisation de danger; pour 5 bornes; avec signalisation de danger; jaune

[www.wago.com/2002-115](http://www.wago.com/2002-115)

### Décharge de traction

Plaque de décharge de traction



Réf.: 734-431

Plaque de décharge de traction; gris

[www.wago.com/734-431](http://www.wago.com/734-431)

### Réducteur isolant de sécurité

Réducteur isolant de sécurité



Réf.: 2002-171

Réducteur isolant de sécurité; 0,25 - 0,5 mm<sup>2</sup>; 5 pièces/bande; gris clair[www.wago.com/2002-171](http://www.wago.com/2002-171)

Réf.: 2002-172

Réducteur isolant de sécurité; 0,75 - 1 mm<sup>2</sup>; 5 pièces/bande; gris foncé[www.wago.com/2002-172](http://www.wago.com/2002-172)

### Outil

Outils de manipulation



Réf.: 210-720













Outil de manipulation; Lame 3,5 x 0,5 mm; avec tige partiellement isolée; multicolore

[www.wago.com/210-720](http://www.wago.com/210-720)









### Matériel de repérage

Bandes de repérage

Sous réserve de modifications. Veuillez tenir compte de la documentation du produit !

	<b>Réf.: 2009-110</b> Bandes de marquage; pour Smart Printer; sur rouleau; non extensible; vierge; encliquetable; blanc	<a href="http://www.wago.com/2009-110">www.wago.com/2009-110</a>
	<b>Réf.: 210-831</b> Bandes de marquage; sur rouleau; Largeur 2,3 mm; vierge; autocollant; blanc	<a href="http://www.wago.com/210-831">www.wago.com/210-831</a>
	<b>Réf.: 210-833</b> Bandes de marquage; 25 m sur rouleau; Largeur 6 mm; vierge; autocollant; blanc	<a href="http://www.wago.com/210-833">www.wago.com/210-833</a>
	<b>Réf.: 210-834</b> Bandes de marquage; sur rouleau; Largeur 5 mm; vierge; autocollant; blanc	<a href="http://www.wago.com/210-834">www.wago.com/210-834</a>
	<b>Réf.: 210-832</b> Bandes de marquage; sur rouleau; Largeur 3 mm; vierge; autocollant; blanc	<a href="http://www.wago.com/210-832">www.wago.com/210-832</a>
<b>Étiquette</b>		
	<b>Réf.: 210-805</b> Étiquettes; pour Smart Printer; adhésif permanent; 6 x 15 mm; blanc	<a href="http://www.wago.com/210-805">www.wago.com/210-805</a>
	<b>Réf.: 210-805/000-002</b> Étiquettes; pour Smart Printer; adhésif permanent; 6 x 15 mm; jaune	<a href="http://www.wago.com/210-805/000-002">www.wago.com/210-805/000-002</a>
<b>Étiquette de marquage</b>		
	<b>Réf.: 2009-115</b> WMB-Inline; pour Smart Printer; 1500 pièces sur rouleau; extensible 5 - 5,2 MM; vierge; encliquetable; blanc	<a href="http://www.wago.com/2009-115">www.wago.com/2009-115</a>
	<b>Réf.: 793-5501</b> Carte de repérage WMB; en carte; largeur des bornes 5 - 17,5 mm; extensible 5 - 5,2 MM; vierge; encliquetable; blanc	<a href="http://www.wago.com/793-5501">www.wago.com/793-5501</a>
<b>Verrouillage</b>		
<b>Verrouillage</b>		
	<b>Réf.: 2022-151</b> Cliquets de verrouillage; gris	<a href="http://www.wago.com/2022-151">www.wago.com/2022-151</a>
	<b>Réf.: 2022-152</b> Cliquets de verrouillage; orange	<a href="http://www.wago.com/2022-152">www.wago.com/2022-152</a>
<b>avec embouts d'extrémité</b>		
<b>avec embouts d'extrémité</b>		
	<b>Réf.: 216-241</b> Embout d'extrémité; embout pour 0,5 mm <sup>2</sup> / AWG 20; avec isolation plastique; étamés par électrolyse; Cuivre électrolytique; serti de manière étanche aux gaz; selon DIN 46228, partie 4/09.90; blanc	<a href="http://www.wago.com/216-241">www.wago.com/216-241</a>
	<b>Réf.: 216-242</b> Embout d'extrémité; embout pour 0,75 mm <sup>2</sup> / AWG 18; avec isolation plastique; étamés par électrolyse; Cuivre électrolytique; serti de manière étanche aux gaz; selon DIN 46228, partie 4/09.90; gris	<a href="http://www.wago.com/216-242">www.wago.com/216-242</a>
	<b>Réf.: 216-243</b>	

Sous réserve de modifications. Veuillez tenir compte de la documentation du produit !

	Embout d'extrémité; embout pour 1 mm <sup>2</sup> / AWG 18; avec isolation plastique; étamés par électrolyse; Cuivre électrolytique; serti de manière étanche aux gaz; selon DIN 46228, partie 4/09.90; rouge	<a href="http://www.wago.com/216-243">www.wago.com/216-243</a>
	<b>Réf.: 216-244</b> Embout d'extrémité; embout pour 1,5 mm <sup>2</sup> / AWG 16; avec isolation plastique; étamés par électrolyse; Cuivre électrolytique; serti de manière étanche aux gaz; selon DIN 46228, partie 4/09.90; noir	<a href="http://www.wago.com/216-244">www.wago.com/216-244</a>
	<b>Réf.: 216-263</b> Embout d'extrémité; embout pour 1 mm <sup>2</sup> / AWG 18; avec isolation plastique; étamés par électrolyse; Cuivre électrolytique; serti de manière étanche aux gaz; selon DIN 46228, partie 4/09.90; rouge	<a href="http://www.wago.com/216-263">www.wago.com/216-263</a>
	<b>Réf.: 216-246</b> Embout d'extrémité; embout pour 2,5 mm <sup>2</sup> / AWG 14; avec isolation plastique; étamés par électrolyse; Cuivre électrolytique; serti de manière étanche aux gaz; selon DIN 46228, partie 4/09.90; bleu	<a href="http://www.wago.com/216-246">www.wago.com/216-246</a>
	<b>Réf.: 216-266</b> Embout d'extrémité; embout pour 2,5 mm <sup>2</sup> / AWG 14; avec isolation plastique; étamés par électrolyse; Cuivre électrolytique; serti de manière étanche aux gaz; selon DIN 46228, partie 4/09.90; bleu	<a href="http://www.wago.com/216-266">www.wago.com/216-266</a>
	<b>Réf.: 216-264</b> Embout d'extrémité; embout pour 1,5 mm <sup>2</sup> / AWG 16; avec isolation plastique; étamés par électrolyse; Cuivre électrolytique; serti de manière étanche aux gaz; selon DIN 46228, partie 4/09.90; noir	<a href="http://www.wago.com/216-264">www.wago.com/216-264</a>
	<b>Réf.: 216-284</b> Embout d'extrémité; embout pour 1,5 mm <sup>2</sup> / AWG 16; avec isolation plastique; étamés par électrolyse; Cuivre électrolytique; serti de manière étanche aux gaz; selon DIN 46228, partie 4/09.90; noir	<a href="http://www.wago.com/216-284">www.wago.com/216-284</a>
	<b>Réf.: 216-286</b> Embout d'extrémité; embout pour 2,5 mm <sup>2</sup> / AWG 14; avec isolation plastique; étamés par électrolyse; Cuivre électrolytique; serti de manière étanche aux gaz; selon DIN 46228, partie 4/09.90; bleu	<a href="http://www.wago.com/216-286">www.wago.com/216-286</a>
	<b>Réf.: 216-262</b> Embout d'extrémité; embout pour 0,75 mm <sup>2</sup> / AWG 18; avec isolation plastique; étamés par électrolyse; Cuivre électrolytique; serti de manière étanche aux gaz; selon DIN 46228, partie 4/09.90; gris	<a href="http://www.wago.com/216-262">www.wago.com/216-262</a>

## Téléchargements

### Documentation

#### Texte complémentaire

2022-115 X81 - Datei	17 mai 2019	xml 4,2 kB	Téléchargement
2022-115 docx - Datei	14 mai 2019	docx 15,7 kB	Téléchargement

#### Informations complémentaires

Technical Section Technical explanations	pdf 2,2 MB	Téléchargement
---	---------------	----------------

Sous réserve de modifications. Veuillez tenir compte de la documentation du produit !

WAGO Contact SAS  
Paris Nord 2 - 83 rue des Chardonnerets  
93290 Tremblay-en-France | BP 55065  
95947 Roissy CDG Cedex  
Tél. : 0033/ 1/ 48172590 | Fax : 01 48 63 25 20 | E-mail : [info-fr@wago.com](mailto:info-fr@wago.com)

Avez-vous des questions sur nos produits ?  
Nous nous tenons volontiers à votre disposition au +49 (571) 887-44222.

## Données CAD/CAE

### Données CAE

EPLAN Data Portal 2022-115	URL	Téléchargement
WSCAD Universe 2022-115	URL	Téléchargement
ZUKEN Portal 2022-115	URL	Téléchargement

### Données CAD

2D/3D Models 2022-115	URL	Téléchargement
-----------------------	-----	----------------

## Conformité environnementale du produit

### Recherche de conformité

Environmental Product Compliance 2022-115	URL	Téléchargement
Connecteur femelle pour 1 conducteur; Push-in CAGE CLAMP®; 4 mm²; Pas 5,2 mm; 15 pôles; 4,00 mm²; gris		

## Indications de manipulation

### Codage

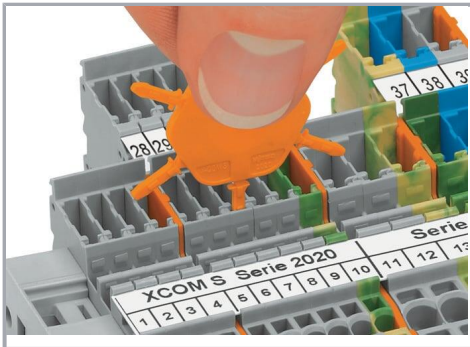

Insérer et tourner le détrompeur dans le logement de codage souhaité.



Codage des connecteurs femelles, séparer la tige de codage souhaitée du connecteur femelle à l'aide d'un outil approprié.

Sous réserve de modifications. Veuillez tenir compte de la documentation du produit !



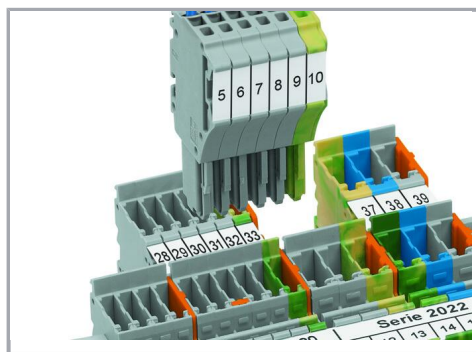

Introduire le connecteur femelle codé dans le bloc de bornes X-COM®S-SYSTEM.

### Verrouillage

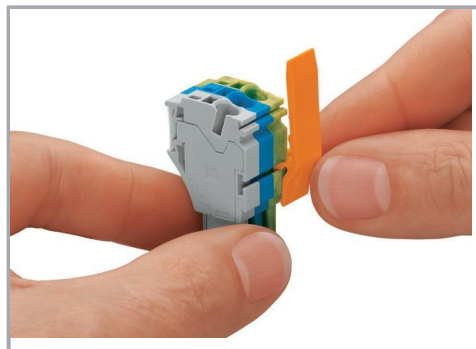

Glisser le cliquet de verrouillage à la position souhaitée.

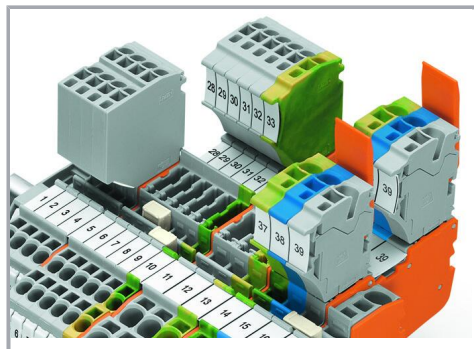

Les connecteurs femelles peuvent être verrouillés individuellement.

### Famille de produits

#### X-COM S

[Afficher tous les produits de la famille](#)

Sous réserve de modifications. Veuillez tenir compte de la documentation du produit !