

S271-22F/RLA271T/S271-22X
blanc/bianco/blanco

S272-22F/RLA272T/S272-22X
brun/bruno/marrón



FR

guide d'installation - p. 2

Détecteur d'ouverture multi-contacts
sepio, radio

IT

manuale di installazione - p. 22

Trasmettitore per contatti

ES

manual de instalación - p. 40

Detector de apertura radio

En cas de complément sur une ancienne gamme Logisty Serenity,
se reporter au livret de compatibilité disponible sur www.hager.fr.

Sommaire

1. Présentation.....	2
2. Préparation.....	4
2.1. Ouverture.....	4
2.2. Alimentation.....	4
3. Apprentissage.....	5
4. Paramétrage	6
5. Raccordement	10
6. Fixation	11
7. Test de fonctionnement.....	16
8. Maintenance	18
8.1. Signalisation de défaut d'alimentation	18
8.2. Changement de l'alimentation	19
9. Caractéristiques	20

1. Présentation

Le **détecteur multicontact** est utilisé pour la protection d'issue. Il est équipé :

- d'un contact magnétique intégré (interrupteur à lame souple, ILS),
- d'un bornier permettant le raccordement de contacts déportés, tel que :
 - des contacts d'ouverture (en saillie, grand espacement...),
 - des capteurs de bris de vitre piézo-électrique,
 - des capteurs de chocs,
 - des tapis contacts,
 - d'autres capteurs spécifiques.

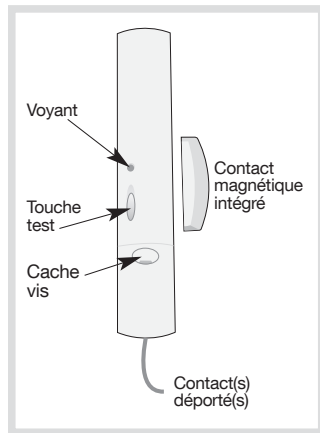

Choix du contact déporté

Le choix du type de contact prédétermine automatiquement le niveau d'alarme généré, cela correspond aux paramétrages par défaut.

Néanmoins, que ce soit pour le contact intégré ou le(s) contact(s) déporté(s), il est possible de modifier le niveau d'alarme (cf. § Paramétrages).

Type de contact déporté	Niveau d'alarme
Inactif (aucun contact raccordé)	-
Contact d'ouverture (NF)	Intrusion
Capteur de bris vitre piézo (NF)	Intrusion
Contact d'ouverture pour volet (NF)	Préalarme
Capteur de chocs (NF)	Préalarme
Tapis contact (NO)	Préalarme
Autres contacts externes (NF)	Préalarme

NF : normalement fermé

NO : normalement ouvert

Exemple d'application : une porte de service et une porte de garage protégées par le même détecteur multicontact.

Le contact magnétique intégré génère une **intrusion**

Le contact d'ouverture grand espacement génère une **intrusion**

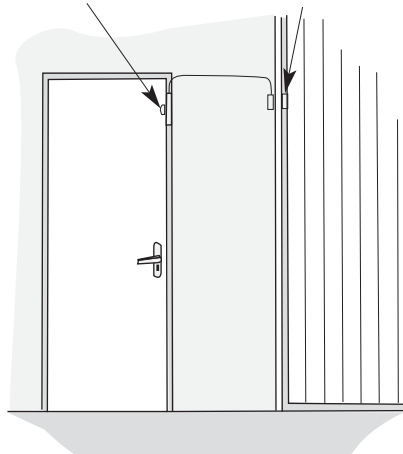

2. Préparation

Recommandations

Tout accès aux zones internes, au-delà des zones décrites dans la présente notice sont à proscrire et annulent la garantie et toute autre forme de prise en charge. En effet, ces manipulations peuvent être dommageables aux parties et/ou aux composants électroniques. Ces produits ont été définis afin de ne pas avoir à y accéder dans le cadre de la mise en oeuvre et des opérations de maintenance du produit.

2.1. Ouverture

1. Dévisser la vis à l'aide d'un tournevis cruciforme.

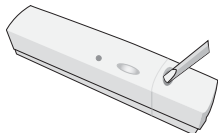

2. Déclipser le capot du socle.

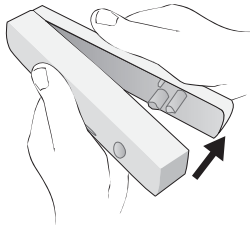

2.2. Alimentation

La connexion du bloc lithium s'effectue par clipsage (cf. schéma ci-dessous). Une flèche de repérage sur le bloc lithium indique le sens de branchement.

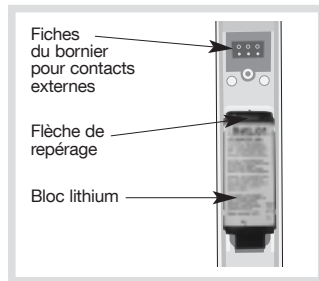

A la mise sous tension, le détecteur effectue un autotest. Si l'autotest est :

- correct, le voyant s'éclaire 2 s,
- en défaut, le voyant clignote toutes les 5 s.

3. Apprentissage

Lors de l'apprentissage, il est inutile de placer le produit à proximité de la centrale, au contraire nous vous conseillons de vous éloigner quelque peu (placer le produit à au moins 2 m de la centrale).

L'apprentissage permet d'établir la reconnaissance du détecteur par la centrale. Pour effectuer l'opération d'apprentissage du détecteur, la centrale doit être en mode installation, dans le cas contraire, demander à l'utilisateur de composer :

● ● ● ● # 2 # #
code maître

puis composer :

● ● ● ● # 3 # #
code installateur

Réaliser la séquence d'apprentissage décrite ci-dessous :

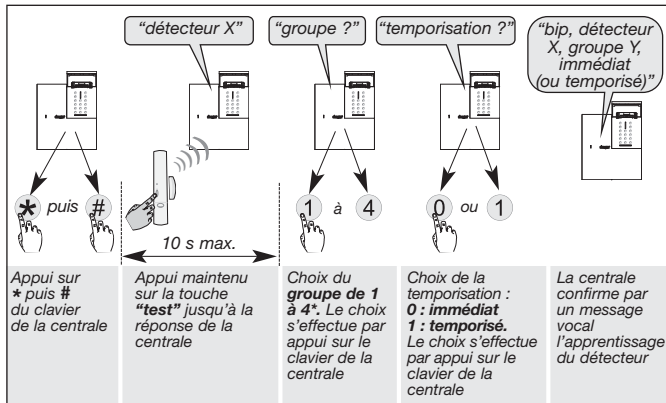

* Selon le type de centrale.

ATTENTION : la centrale signale une erreur de manipulation par 3 bips courts ; dans ce cas, reprendre la séquence d'apprentissage à son début.

4. Paramétrage

ATTENTION

- Le paramétrage du détecteur doit être réalisé boîtier ouvert uniquement.
- Un contact intégré ou déporté non utilisé doit obligatoirement être paramétré inactif.

Le paramétrage du détecteur multicontact permet de définir les caractéristiques des 2 contacts (intégré et déporté).

Pour paramétrer les contacts :

- choisir le **n° du paramètre** correspondant au contact à paramétrer,
- choisir la **valeur du paramètre** correspondant à la caractéristique du contact à paramétrer.

Désignation du contact	N° du paramètre	Caractéristiques des contacts	Valeur du paramètre	Gestion issue	Niveau d'alarme
Intégré	1	inactif	1	non	-
		actif (NF) (paramétrage usine)	2	oui	intrusion
Déporté	3	inactif (paramétrage usine)	1	non	-
		contact d'ouverture (NF)	2	oui	intrusion
		contact d'ouverture pour volet (NF)	5	non	préalarme
		capteur de bris de vitre piézo-électrique (NF)	6	non	intrusion
		capteur de chocs (NF)	7	non	préalarme
		tapis contact (NO)	8	non	préalarme
autres contacts extérieurs (NF)	9	non	préalarme		

Réaliser la séquence de paramétrage ci-dessous :

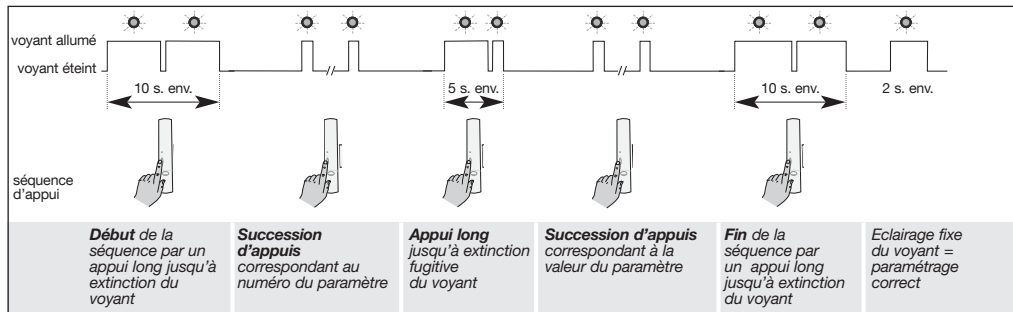

Exemple de paramétrage : paramétrage du détecteur multicontact dont le contact déporté (paramètre n° 3) est associé à un contact d'ouverture à grand espacement (valeur 2). L'ouverture de la porte de garage provoque une intrusion.

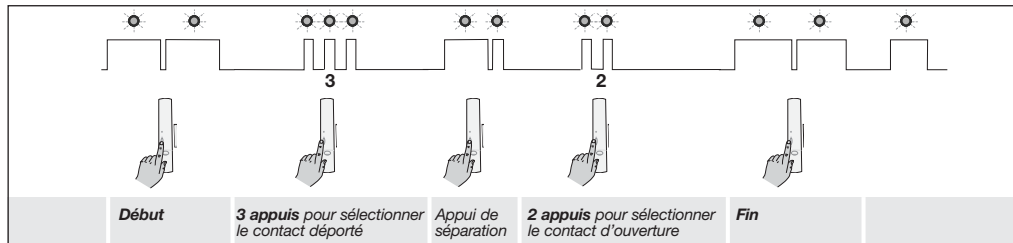

Vérification du paramétrage : la vérification du contact s'effectue en sélectionnant le n° du paramètre et en contrôlant le nombre de clignotements correspondants.

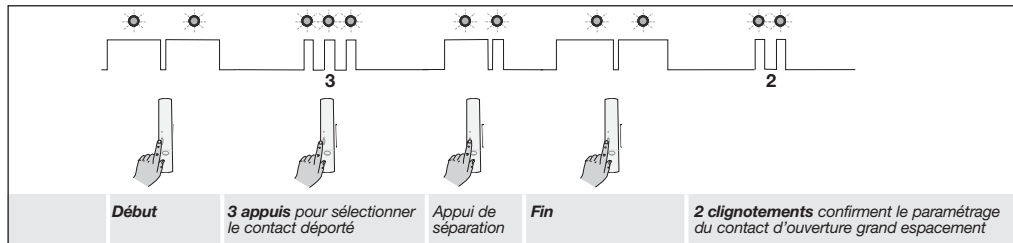

Le choix du type de contact prédétermine automatiquement le niveau d'alarme généré. Néanmoins, il est possible de modifier ce niveau d'alarme.

Pour paramétrer le niveau d'alarme :

- choisir le **n° du paramètre** correspondant au contact à paramétrer,
- choisir la **valeur du paramètre** correspondant au niveau d'alarme à paramétrer.

Désignation du contact	N° du paramètre	Niveau d'alarme	Valeur du paramètre
Intégré	4	intrusion (paramétrage usine)	1
		préalarme	2
		dissuasion	3
		avertissement	4
Déporté	5	intrusion (paramétrage usine)	1
		préalarme	2
		dissuasion	3
		avertissement	4

Réaliser la séquence de paramétrage ci-dessous :

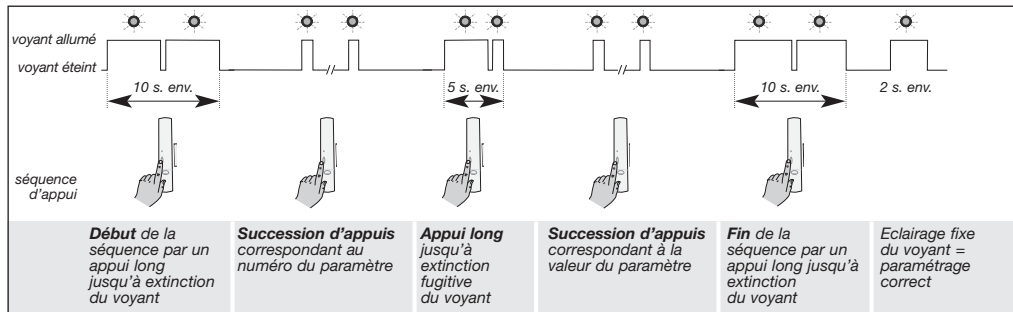

5. Raccordement

Bornier de raccordement

Le bornier de raccordement possède 3 bornes :

- **Autoprotection (1)** : borne de raccordement de la boucle d'autoprotection (protection en cas de coupure du fil du contact déporté),
- **Commun (2)** : borne commune,
- **Boucle (3)** : borne de raccordement de la boucle (gestion de l'ouverture et fermeture de l'issue protégée).

Raccordement de plusieurs types de contacts ►

Exemple 1

Contacts NF câblés en série :

- contacts d'ouverture en saillie,
- grand espacement,
- bris de vitre piézo-électrique,
- détecteur de chocs,
- etc.

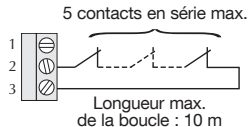

Exemple 2

Contacts NF autoprotégés câblés en série.

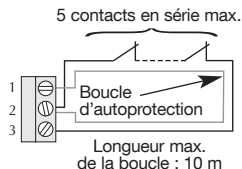

Exemple 3

Contacts NO câblés en parallèle : tapis contact.

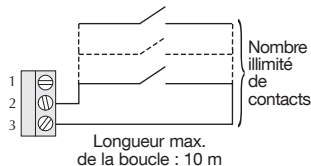

6. Fixation

ATTENTION : respecter une distance d'au moins 2 mètres entre chaque produit, excepté entre deux détecteurs.

6.1. Choix de l'emplacement

Le détecteur multicontact doit être placé :

- à l'intérieur,
- de préférence fixé sur le dormant de l'issue à protéger à au moins 1 m du sol,
- éloigné de toute source de parasites (compteur électrique, masse métallique...),
- sur une surface plane.

ATTENTION : dans le cas d'une fixation sur support métallique, insérer une cale de bois ou de plastique de 20 mm d'épaisseur entre le socle et le bâti métallique.

6.2. Fixation du détecteur

Fixer le socle au mur avec 2 vis adaptées au support. Choisir un embout passe-câble adapté à la section de votre câble (cf. vues suivantes).

Grappe de passe-câbles

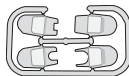

4 possibilités de montage

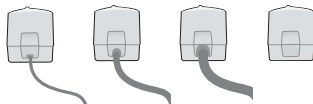

6.3. Fixation du porte-aimant

Lorsque l'issue est fermée, le porte-aimant doit être positionné en face du contact d'ouverture incorporé à moins de 5 mm de celui-ci.

1. Aligner l'encoche verticale sur le porte-aimant avec la flèche située sur le socle du détecteur.

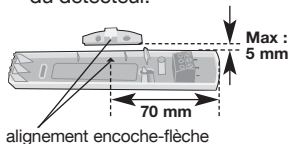

ATTENTION : l'alignement latéral et l'ajustement en hauteur sont impératifs pour un fonctionnement correct du détecteur.

2. Ajuster la hauteur du porte-aimant selon les schémas ci-dessous.

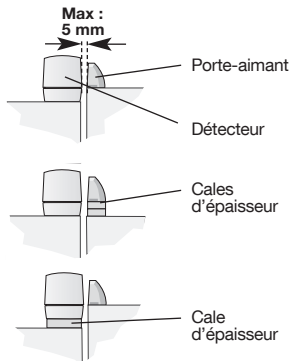

3. Fixer le socle du porte-aimant, placer l'aimant à l'intérieur du capot et le clipser sur le socle.

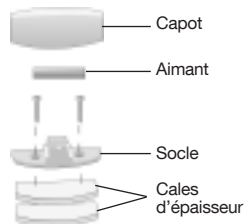

Si nécessaire, utiliser les cales de surépaisseur livrées pour le porte-aimant ou positionner une cale sous le détecteur d'ouverture.



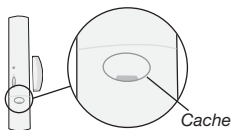







4. Clipser, puis visser le détecteur sur son socle. Positionner le cache de la vis (livré sur la grappe du porte-aimant) sur le capot.



Pour déclipser le capot du porte-aimant, insérer un petit tournevis plat dans l'encoche prévue et faire un mouvement de rotation.



Récapitulatif des distances d'ouverture et de fermeture entre le détecteur multicontact et l'aimant à partir desquelles le contact incorporé analyse le changement d'état de l'issue.

Mouvement	Distance d'ouverture et fermeture du contact incorporé				
	Etat du contact	Support bois		Support fer doux	
Ecartement	ouverture				
	fermeture	23 mm		22 mm	
Glissement vertical	ouverture	11 mm		11 mm	
	fermeture				
Glissement horizontal	ouverture	34 mm	24 mm	24 mm	19 mm
	fermeture	20 mm	9 mm	15 mm	8 mm
Glissement horizontal	ouverture				
	fermeture	15 mm	12 mm	15 mm	12 mm
Glissement horizontal	ouverture	9 mm	7 mm	8 mm	6 mm
	fermeture	15 mm	12 mm	15 mm	12 mm

Pour être en conformité le référentiel technique NF&A2P, les produits S271-22F et S272-22F doivent être installés uniquement avec une boucle et contact intégré.

Contact sec, aucune tension ne doit être appliquée sur les entrées filaires.

6.4. Fixation des contacts déportés

Contact d'ouverture en saillie ou encastré à fil

- Boucle NF autoprotégée à la coupure de boucle :

- fils jaune et rouge :
boucle d'autoprotection,
- fils vert et bleu :
boucle de détection.

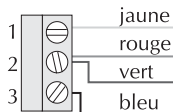

- Boucle NF non autoprotégée à la coupure de boucle :

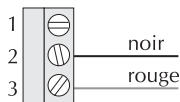

- Pose en saillie (NF) : contact et aimant à visser et à aligner (utiliser les cales si nécessaires).
- Pose encastrée :
 - percer dans le dormant et dans l'ouvrant un trou de 8 mm de diamètre, 30 mm de profondeur.
 - vérifier que le contact et l'aimant sont face à face,
 - percer dans le dormant un trou pour le passage du fil de liaison.

Contact en saillie

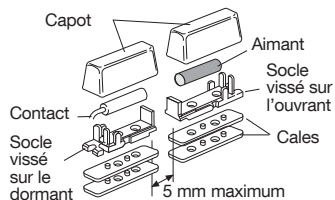

Contact en saillie à vis

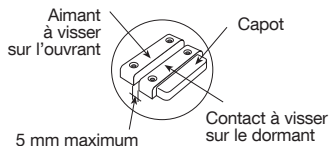

Contact encastré

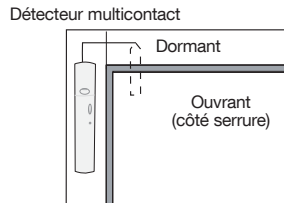

Position de l'aimant

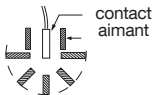

Positions possibles de l'aimant



Mauvaises positions de l'aimant

Contact d'ouverture de sol

60 mm maximum

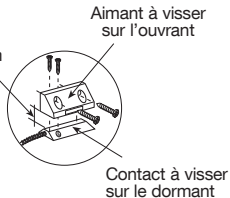

Contact d'ouverture grand espace

Contact à visser sur le dormant

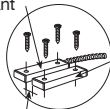

60 mm maximum

Capteur bris de vitre piezo-électrique

- Boucle de type NF.
- Convient à tous types de verre jusqu'à 6 mm d'épaisseur.
- Température de fonctionnement : - 18°C à + 38°C.
- Fixation :
 - coller le capteur avec 1 double face sur une vitre propre, sèche (nettoyée avec un solvant) et à une température comprise entre + 21°C et + 38°C,
 - coller dans un coin de la vitre à 2,5 cm des bords,
 - maintenir la pression quelques secondes.

Détection : jusqu'à 2,50 m du point d'impact

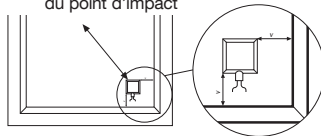

Tapis contact étanches petit et grand modèle

- Boucle de type NO.
- Poids minimum assurant la fermeture du contact :
 - petit modèle : 35 kg,
 - grand modèle : 40 kg.

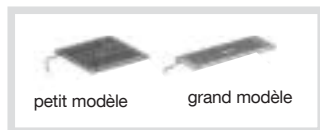

7. Test de fonctionnement

Le détecteur multicontacts possède un mode "test" permettant de tester :

- l'alimentation : l'éclairage du voyant pendant l'appui sur la touche test confirme l'état correct de l'alimentation,
- la détection : chaque sollicitation des contacts (intégré ou déportés) est signalée par l'éclairage du voyant,
- la liaison radio : cf. § Vérification des liaisons radio décrit dans la notice de la centrale.

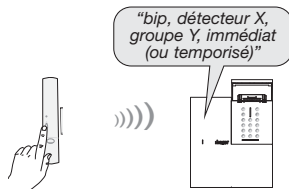

ATTENTION : la centrale doit être en mode installation pour réaliser cette vérification.

Pour tester le détecteur :

1. appuyer sur la touche test, le détecteur passe en mode test pour 90 s environ. Au-delà de cette période, le détecteur revient automatiquement en fonctionnement normal,



Conformément aux nouvelles exigences fonctionnelles de la norme produit EN50131-2-6, en configuration usine, le voyant du détecteur est inhibé en mode test. Pour modifier ce paramètre, composer :

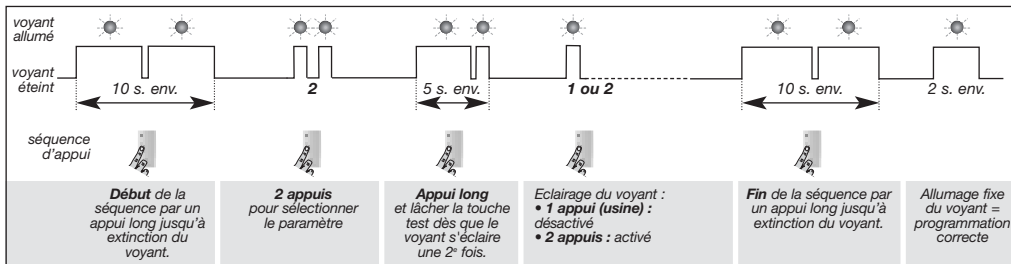

2. vérifier la détection d'ouverture et fermeture des issues protégées :

- issue ouverte : le voyant test s'allume,
- issue fermée : le voyant test s'éteint.

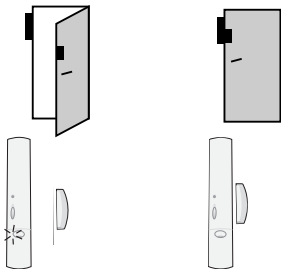

Un appui d'une durée supérieure à 1 s provoque l'émission d'un message de "Test" qui est signalé par la centrale si celle-ci est en mode essai ou installation.

ATTENTION

- Si un détecteur multicontact surveille plusieurs issues, tester les issues l'une après l'autre.
- Pour tester les détecteurs de bris de vitre, provoquer un choc bref sur la vitre à l'aide du manche d'un gros tournevis, à 30 cm de l'angle opposé au capteur.

8. Maintenance

8.1. Signalisation de défaut d'alimentation

La centrale signale le défaut d'alimentation du détecteur infrarouge.

Pour vérifier si l'alimentation du détecteur est défectueuse, appuyer sur le bouton test du détecteur.



Si le voyant test ne s'éclaire plus, le bloc lithium est à remplacer.

ATTENTION : le paramétrage du détecteur est sauvegardé lors du changement de l'alimentation.

8.2. Changement de l'alimentation

Pour changer l'alimentation :

1. Mettre la centrale en mode installation, demander à l'utilisateur de composer :

 # 2 # #
code maître

puis composer :

 # 3 # #
code installateur

2. Ouvrir le boîtier du détecteur (cf. § Ouverture).
3. Déclipser le bloc lithium.
4. Attendre 2 mn avant de remplacer le bloc lithium usagé.
5. Repasser la centrale en mode utilisation.
6. Composer :

 # 1 # #
code installateur

ATTENTION : la déconnexion du bloc lithium s'effectue en appuyant sur la languette de déverrouillage.

Il est impératif de remplacer le bloc lithium fourni par un pack pile lithium du même type (BatLi31, 3 V). Déposer le bloc lithium usagé dans les lieux prévus pour le recyclage.



Traitement des appareils électriques et électroniques en fin de vie

(Applicable dans les pays de l'Union Européenne et autres pays européens disposant d'un système de collecte). Ce symbole, apposé sur le produit ou sur son emballage, indique que ce produit ne doit pas être traité avec les déchets ménagers. Il doit être remis à un point de collecte approprié pour le recyclage des équipements électriques et électroniques. En vous assurant que ce produit est bien mis au rebut de manière appropriée, vous aiderez à prévenir les conséquences négatives pour l'environnement et la santé humaine. Pour toute information supplémentaire au sujet du recyclage de ce produit, vous pouvez vous adresser à votre municipalité, déchetterie ou au magasin où vous avez acheté le produit.

9. Caractéristiques

Spécifications techniques	Détecteur d'ouverture multi-contacts sepio, radio
Contact magnétique intégré	1
Bornier de raccordement pour contact déporté	1
Environnement	intérieur
Alimentation	pack lithium BatLi31, 3 V type C seuil bas 2,5 V
Autonomie	5 ans en usage courant
Liaisons radio	TwinBand® : <ul style="list-style-type: none">• 433.050 - 434.790 MHz, 10 mW max, duty cycle : 10 %• 868 - 870 MHz, 25 mW max, duty cycle : 0,1 %
Touche test	alimentation et détection
Voyant	1
Température de fonctionnement	- 10°C à + 55°C
Autoprotection	<ul style="list-style-type: none">• ouverture / arrachement• à la coupure de boucle
Indices de protection mécanique	IP 31 / IK 02
Dimensions L x H x P	138 x 26 x 30 mm
Poids (avec pile)	70 g
Grade de sécurité	grade II suivant la norme EN 50131-2-6
Classe d'environnement	classe II suivant la norme EN 50130-5
Taux moyen d'humidité	5 % à 75 % sans condensation 25°C
Courant moyen	5,5 µA

**DETECTEURS D'OUVERTURE
DE CONTACT**

Normes : EN 50131-2-6
RTC 50131-2-6
EN 50131-6
NF EN 50130-4 et 5
NF EN 60950-1

**MATERIELS DE SECURITE
ELECTRONIQUES
DETECTION D'INTRUSION**



NF&A2P 2 Boucliers

Suivant référentiel de certification NF324-H58

MARQUE COMMERCIALE : **HAGER**

REFERENCE DU PRODUIT : **S271-22F / S272-22F**

N° DE CERTIFICATION : **S271-22F : 2101300008***

S272-22F : 2101300008*

* Certifié NF&A2P Grade 2 suivant l'option 0.

CNPP Cert.
Route de la Chappelle Réanville
BP 2265
F-27950 Saint-Marcel
www.cnpp.com

AFNOR Certification
11 rue Francis de Pressensé
F-93571 La Plaine Saint Denis
Cedex
<http://www.marque-nf.com>

**Par la présente, Hager Security SAS déclare
que l'équipement radioélectrique, références
S271-22F et S272-22F sont conformes aux
exigences de la directive RE-D 2014/53/EU.
Le texte complet de la Déclaration de UE
Conformité est disponible à l'adresse internet :
www.hager.com.**

Document non contractuel, soumis à modifications sans
préavis.



Des vidéos d'aide à l'installation
et un support technique en ligne
sont disponibles sur :
www.hager.fr/support-technique



*Pour obtenir des conseils
lors de l'installation ou avant
tout retour de matériel,
contactez l'assistance technique :*

N° Cristal 0 969 390 713

APPEL NON SURTAXÉ

*Une équipe de techniciens qualifiés vous indiquera la procédure à
suivre.*

www.hager.fr

In caso di integrazione di un sistema Logisty di una gamma precedente, fate riferimento al libretto di compatibilità disponibile su www.hager-sicurezza.it.

Sommario

1. Presentazione	22
2. Preparazione	24
2.1. Apertura	24
2.2. Alimentazione	24
3. Apprendimento	25
4. Programmazione	26
5. Collegamenti	30
6. Fissaggio	31
7. Test di funzionamento	34
8. Manutenzione	36
8.1. Segnalazione di anomalie	36
8.2. Cambio della batteria	36
9. Caratteristiche	37

1. Presentazione

Il **trasmettitore per contatti** è utilizzato per la protezione degli ingressi.

È dotato di:

- un contatto magnetico integrato (interruttore Reed a lamelle flessibili),
- una morsettiera che permette il collegamento e l'uso di contatti esterni, quali:
 - contatti d'apertura,
 - rivelatori piezoelettrici di rottura vetri,
 - rivelatori d'urto,
 - tappeti a contatti, ecc.

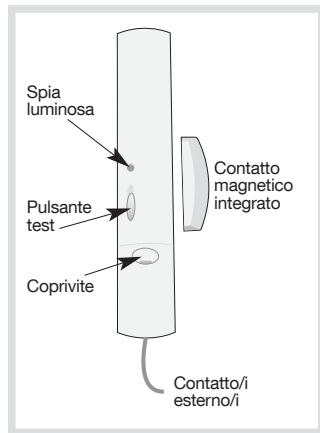

Scelta del contatto esterno

Si possono associare diversi livelli d'allarme al contatto esterno.

La scelta del tipo di contatto predetermina automaticamente il livello d'allarme generato, in base alle programmazioni di fabbrica.

E' comunque possibile, sia per il contatto integrato che per quello esterno, modificare il livello d'allarme (v. par. Programmazione).

Tipo di contatto esterno	Livello d'allarme
Inattivo (nessun contatto collegato)	-
Contatto NC	Intrusione
Rivelatore Piezoelettrico (NC)	Intrusione
Rivelatore per avvolgibili	Preallarme forte
Contatto NC	Preallarme forte
Rivelatore d'urto (NC)	Preallarme forte
Tappeto a contatti (NA)	Preallarme debole

NC: Normalmente Chiuso

NA: Normalmente Aperto

Esempio d'applicazione: la porta del garage ed una porta di servizio protette dal medesimo trasmettitore per contatti.

Il contatto d'apertura integrato genera un segnale di **Intrusione**

Il contatto d'apertura filare specifico genera un segnale di **Intrusione**

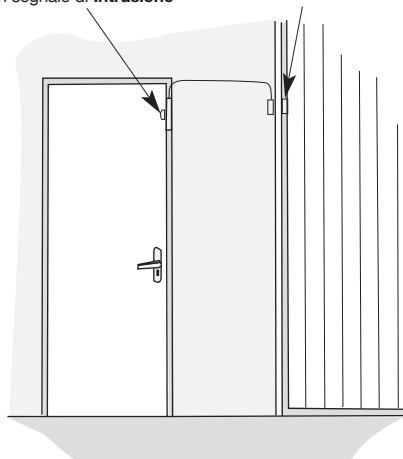

2. Preparazione

Raccomandazioni

Le parti interne dell'apparecchiatura, al di fuori di quelle descritte nel presente manuale, non devono essere toccate; il mancato rispetto di questa disposizione invalida la garanzia e qualsiasi altra forma di responsabilità. Tali contatti possono infatti danneggiare le parti e/o i componenti elettronici. Questi prodotti sono stati concepiti in modo tale da non dover essere toccati durante la messa in funzione e durante le operazioni di manutenzione del prodotto.

2.1. Apertura

1. Sollevate il copri-vite.

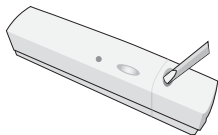

2. Togliete la vite dal lato anteriore.

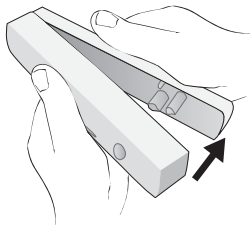

2.2. Alimentazione

Agganciate la batteria nella posizione prevista (v. figura seguente).

Una freccia sulla batteria indica il verso di collegamento.



Al momento dell'alimentazione, il rivelatore effettua un autotest:

- se l'autotest è corretto, la spia rossa si accende fissa per 2 sec.,
- se l'autotest non è corretto, la spia lampeggia per 5 sec.

3. Apprendimento

Al momento del collegamento, è inutile posizionare il prodotto da collegare vicino alla centrale, al contrario, è raccomandabile allontanarlo un po' (posizionare il prodotto ad almeno 2 metri dalla centrale).

L'apprendimento permette alla centrale del sistema di memorizzare il trasmettitore per contatti. Per poter effettuare l'operazione di apprendimento, la centrale deve trovarsi in modo installazione (segnalato da 2 lampeggiamenti della spia rossa della centrale ogni 10 sec.; se si trova in modo uso, per passare al modo installazione, digitate:

● ● ● ● # 2 # #

codice principale

seguito da:

● ● ● ● # 3 # #

codice installatore

Effettuate la procedura descritta di seguito:

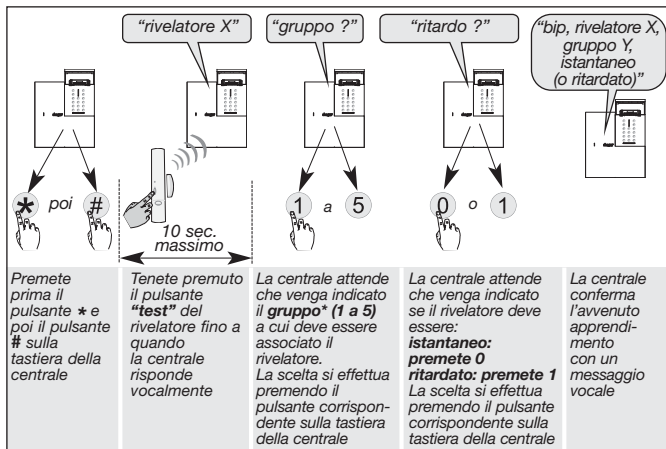

* Secondo il tipo di centrale

ATTENZIONE: la centrale segnala un errore nella procedura emettendo 3 bip brevi; in questo caso, ripetete la programmazione dall'inizio.

4. Programmazione

ATTENZIONE

- La programmazione del rivelatore deve essere realizzata con il rivelatore (e quindi con il contatto di autoprotezione) aperto.
- Se non viene collegato contatto esterno sui morsetti, è obbligatorio programmare come "inattivo" il contatto esterno.

La programmazione del trasmettitore per contatti permette di definire le caratteristiche dei 2 contatti (integrato ed esterno). Per effettuare la programmazione:

- scegliete il **numero del parametro** corrispondente alla caratteristica da programmare,
- scegliete il **valore che desiderate** assegnare al parametro.

Contatto	Numero parametro	Caratteristica del contatto	Valore parametro	Gestione ingresso	Livello d'allarme
Integrato	1	inattivo	1	no	-
		attivo (NC) (programm. di fabbrica)	2	si	intrusione
Esterno	3	inattivo (programm. di fabbrica)	1	no	-
		contatto (NC)	2	si	intrusione
		contatto (NC)	5	no	preal. forte
		rivelatore piezoelettrico	6	no	intrusione
		rivelatore d'urto (NC)	7	no	preallarme forte
		tappeto a contatti (NA)	8	no	preallarme debole
altri contatti (NC)	9	no	preallarme debole		

Effettuate la programmazione seguendo la procedura descritta di seguito:

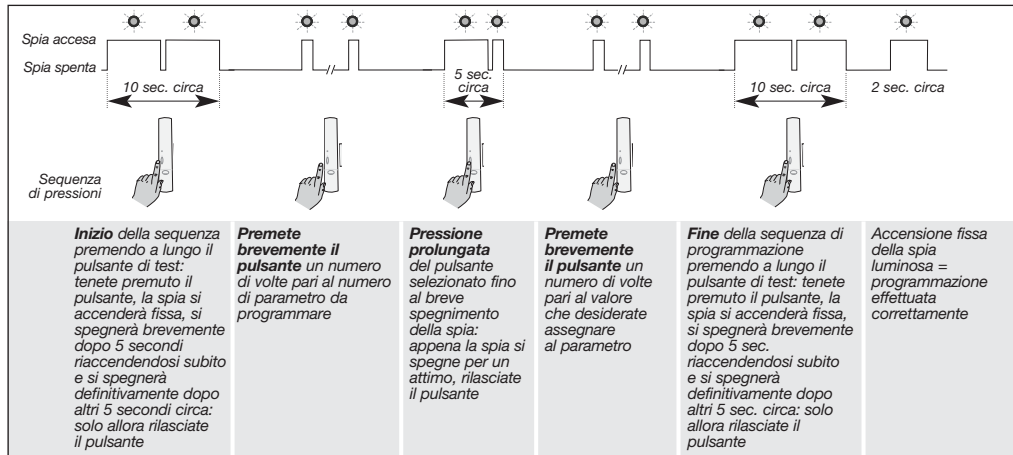

Esempio di programmazione: programmazione del trasmettitore nel caso in cui sul morsetto per contatti esterni (parametro 3) è collegato un contatto d'apertura NC l'apertura del quale deve produrre un allarme Intrusione (valore del parametro 2).

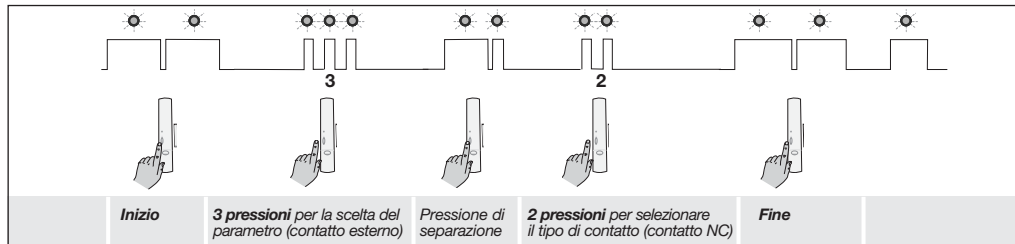

Verifica della programmazione: la verifica si effettua selezionando il numero del parametro da verificare e controllando poi il numero di lampeggiamenti che effettua la spia luminosa.

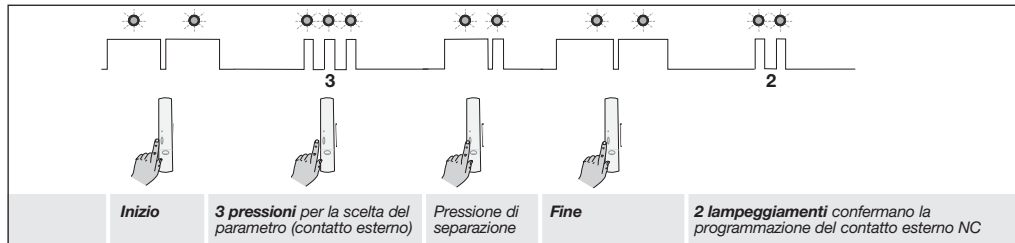

La scelta del tipo di contatto predetermina automaticamente il livello d'allarme generato, in base alle programmazioni di fabbrica descritte nella tabella di pag. 25.

E' comunque possibile, sia per il contatto integrato che per quello esterno, modificare il livello d'allarme.

Per programmare il livello d'allarme:

- scegliete il **numero di parametro** corrispondente la contatto da programmare (integrato o esterno),
- selezionate il **valore del parametro** corrispondente al livello d'allarme desiderato.

Effettuate la programmazione seguendo la procedura descritta di seguito:

Contatto	Numero parametro	Livello d'allarme	Valore parametro
Integrato	4	intrusione (program. di fabbrica)	1
		preallarme	2
		dissuasione	3
		avviso	4
Esterno	5	intrusione (program. di fabbrica)	1
		preallarme	2
		dissuasione	3
		avviso	4

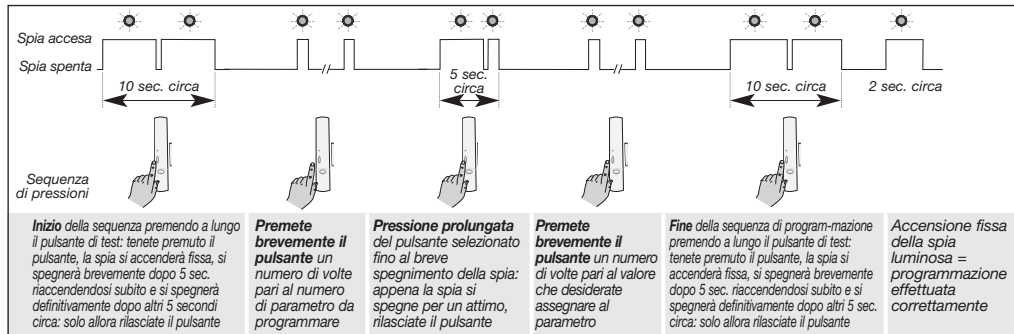

5. Collegamenti

Morsetti di collegamento

- **Autoprotezione (1):** morsetto per il collegamento del cavo di autoprotezione, se presente (protezione in caso di taglio del cavo del contatto).
- **Comune (2):** morsetto comune.
- **Allarme (3):** morsetto di collegamento del contatto (NA o NC, secondo programmazione) d'allarme.

Collegamento
di diversi tipi di contatti ►

Esempio 1

Contatti NC in serie:

- contatti d'apertura specifici (da incasso, blindati,...),
- rivelatori piezoelettrici,
- rivelatori d'urto,
- ecc.

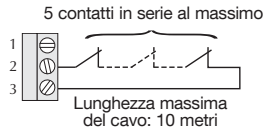

Esempio 2

Contatti NC autoprotetti in serie.



Esempio 3

Contatti NA in parallelo: tappeto a contatti.

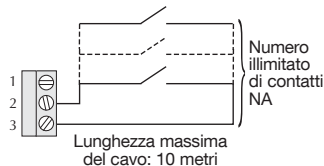

6. Fissaggio

ATTENTION : rispettare una distanza di almeno 2 metri tra ciascun prodotto, salvo tra due rivelatori.

6.1. Scelta del luogo d'installazione

Il trasmettitore per contatti deve essere installato:

- all'interno dei locali protetti,
- preferibilmente sull'infisso dell'ingresso da proteggere ad almeno un metro di distanza dal suolo,
- lontano da qualunque fonte di disturbo elettromagnetico (contatori elettrici, masse metalliche...),
- su di una superficie piana.

ATTENTION : nel caso di installazione su superficie metallica, inserite uno spessore in legno o materiale plastico al di sotto della base del trasmettitore.

6.2. Fissaggio del rivelatore

Fissate la base a parete con due viti adatte alla superficie.

Scegliete ed inserite un tappo passacavo adatto alla sezione del cavo (v. figure seguenti).

Tappi passacavo forniti

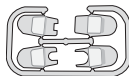

4 possibilità di montaggio

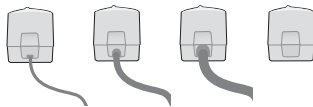

6.3. Fissaggio del portamagnete

Ad ingresso chiuso, il portamagnete deve trovarsi di fronte al contatto d'apertura incorporato a meno di 5 mm da esso.

1. Allineate la tacca verticale sul portamagnete con la freccia presente sulla base del rivelatore.

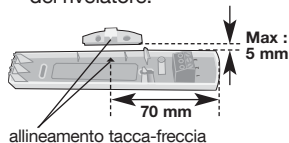

ATTENZIONE: l'allineamento laterale e la regolazione in altezza devono obbligatoriamente essere effettuati con cura per ottenere un funzionamento corretto del rivelatore.

2. Regolate l'altezza del portamagnete secondo lo schema seguente.

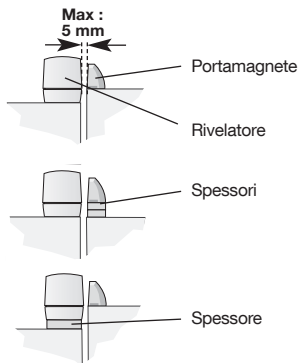

3. Fissate la base del portamagnete. Posizionate il magnete all'interno del coperchio del portamagnete. Agganciate poi il coperchio del portamagnete alla base.

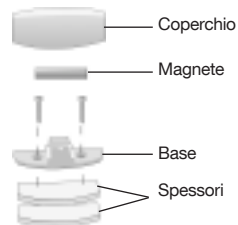

Se necessario, utilizzate gli spessori forniti per il portamagnete o inserite uno spessore in legno o plastica al di sotto del rivelatore.

4. Agganciate e poi avvitate il rivelatore sulla sua base. Posizionate il coprivite (si trova insieme alla serie di spessori) sulla parte frontale.

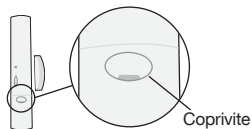

Per sganciare il coperchio del portamagnete, inserite un cacciavite piatto piccolo nell'incavo predisposto ed eseguite un movimento di rotazione.



Riepilogo delle distanze di apertura e di chiusura tra il trasmettitore e il magnete a partire dalle quali il contatto incorporato rileva il cambiamento di stato dell'ingresso.

Movimento	Distanze di apertura e chiusura del contatto incorporato				
	Stato del contatto	Superficie in legno		Superficie in ferro dolce	
Scostamento	aperto	23 mm		22 mm	
	chiuso	11 mm		11 mm	
Spostamento verticale	aperto	34 mm	24 mm	24 mm	19 mm
	chiuso	20 mm	9 mm	15 mm	8 mm
Spostamento orizzontale	aperto	15 mm	12 mm	15 mm	12 mm
	chiuso	9 mm	7 mm	8 mm	6 mm

7. Test di funzionamento

Il trasmettitore per contatti ha una modalità test che permette di verificare:

- **la corretta alimentazione:** l'accensione della spia luminosa durante la pressione del pulsante di test conferma la corretta alimentazione,
- **la rilevazione:** ogni sollecitazione del contatto (incorporato o esterno) effettuata nel periodo di test produce l'accensione della spia luminosa del rivelatore,
- **il collegamento radio** (v. paragrafo Verifica dei collegamenti radio descritto sul manuale della centrale).



Per provare il rivelatore:

- collegate la batteria al Litio,
- agganciate il rivelatore sulla sua base,
- premete il pulsante test, a questo punto il rivelatore entra nella modalità test rimanendovi per circa **90 sec.** Al termine di questo periodo, il rivelatore torna automaticamente in modo di funzionamento normale,
- verificate la rilevazione d'apertura e chiusura degli ingressi protetti:
- ingresso aperto: la spia luminosa rimane accesa;
- ingresso chiuso: la spia luminosa resta spenta.

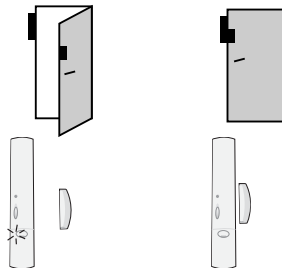

ATTENZIONE: la centrale deve essere in modo installazione per effettuare questa verifica.



Conformemente alle esigenze funzionali della norma di prodotto EN50131-2-6, di fabbrica la spia del rivelatore è inattiva in modo test. Per modificare questo parametro, digitate:

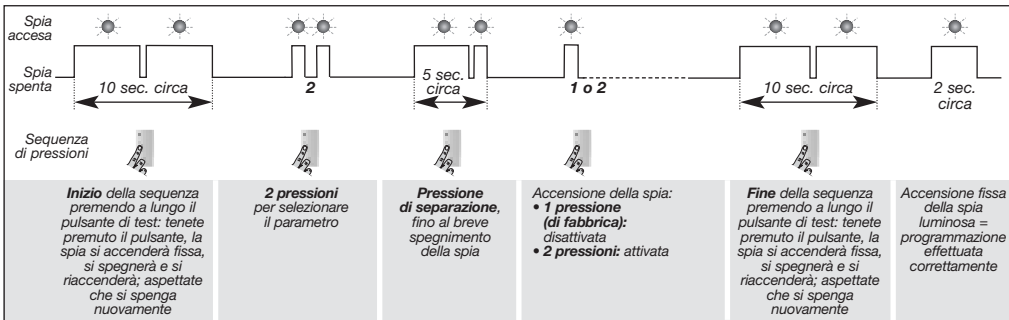

Una pressione del pulsante di test per un tempo superiore a 1 sec. provoca la trasmissione di un messaggio di “test”, che viene segnalato dalla centrale se essa si trova in modo “test” o “installazione”.

ATTENZIONE: se un trasmettitore per contatti sorveglianza più ingressi, effettuate una prova di entrambi, uno dopo l'altro.

8. Manutenzione

8.1. Segnalazione di anomalia alimentazione

La batteria scarica di un trasmettitore per contatti viene segnalata da parte della centrale. Per controllare se l'alimentazione del rivelatore è difettosa, premete il pulsante di test del rivelatore.

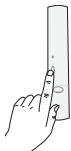

Se la spia luminosa non si accende, la batteria al Litio deve essere sostituita.

ATTENZIONE: la programmazione effettuata sul rivelatore viene mantenuta anche dopo il cambio della batteria.

8.2. Cambio della batteria

1. Portate la centrale in modo installazione, digitando:

● ● ● ● # 2 # #

codice principale

e poi:

● ● ● ● # 3 # #

codice installatore

2. Aprite il rivelatore (v. paragrafo “Apertura”).
3. Premete la linguetta di blocco della batteria al Litio.
4. Aspettate almeno 2 minuti prima di collegare la pila nuova.
5. Riportate la centrale in modo “Uso”, digitando:

● ● ● ● # 1 # #

codice installatore

ATTENZIONE: per scollegare la pila al litio, premete la linguetta di sblocco.

La pila deve tassativamente essere sostituita esclusivamente con una dello stesso tipo (BatLi31, 3 V).
Gettate poi la pila scarica in uno degli appositi contenitori previsti per questo scopo.



9. Caratteristiche

Caratteristiche tecniche	Trasmettitore per contatti
Contatto magnetico incorporato	1
Morsettiera per collegamento di contatti esterni	1
Uso	interno
Alimentazione	BatLi31, 3 V - tipo C - soglia tensione bassa 2,79 V
Autonomia	5 anni in uso normale
Trasmissione radio	TwinBand®: <ul style="list-style-type: none">• 433.050 - 434.790 MHz, 10 mW max, duty cycle: 10%• 868 - 870 MHz, 25 mW max, duty cycle: 0,1%
Pulsante test	alimentazione e rilevazione
Spia luminosa	1
Temperatura di funzionamento	da -10 °C a +55 °C
Autoprotezione	<ul style="list-style-type: none">• all'apertura / al distacco• al taglio del cavo
Indici di protezione	IP 31 / IK 02
Dimensioni L x A x P	138 x 26 x 30
Peso	70 g
Grado di sicurezza	grado II secondo normativa 50131-2-6
Classe ambientale	classe II secondo normativa EN 50130-5
Tasso d'umidità medio	da 5% a 75% senza condensa a 25 °C
Consumo medio in corrente	5,5 µA



Trattamento delle apparecchiature elettriche ed elettroniche al termine del ciclo di vita (applicabile nei paesi dell'Unione Europea e negli altri paesi europei che dispongono di un sistema di raccolta differenziata). Questo simbolo, apposto sul prodotto o sul suo imballaggio, indica che il prodotto non deve essere trattato come un rifiuto comune. Deve essere riportato ad un punto di raccolta appropriato per il riciclaggio dei componenti elettrici ed elettronici. Assicurandovi che questo prodotto sia correttamente avviato al riciclaggio, contribuirete a prevenire le conseguenze negative per l'ambiente e per la salute delle persone. Per qualsiasi informazione supplementare riguardo al riciclaggio di questo prodotto, potete fare riferimento al vostro comune di residenza, al centro di raccolta dei rifiuti o al distributore presso cui è stato acquistato il prodotto.

Con la presente, Hager Security SAS dichiara che le apparecchiature radioelettriche con codici RLA271T e RLA272T sono conformi ai requisiti essenziali della direttiva RE-D 2014/53/EU.

Il testo completo della dichiarazione UE di conformità è disponibile all'indirizzo internet: www.hager.com.

Il presente manuale può essere soggetto a modifiche senza preavviso.

En caso de uso como complemento de la antigua línea Logisty Serenity,
remítase al documento de compatibilidad disponible en el sitio www.hager.es.

Sumario

1. Presentación	40
2. Preparación	42
2.1. Apertura.....	42
2.2. Alimentación.....	42
3. Programación	43
4. Parametrización	44
5. Conexión	48
6. Fijación	49
7. Prueba de funcionamiento.	54
8. Mantenimiento	57
8.1. Señalización de defecto de alimentación.....	57
8.2. Cambio de la batería	57
9. Características	58

1. Presentación

El **detector multi-contacto** es utilizado para la protección de salidas.

Está equipado con:

- un contacto magnético integrado (interruptor con lámina simple, ILS),
- un borne permitiendo contactos desplazados, como:
 - diferentes tipos de contactos de gran potencia,
 - detectores de persiana enrollable,
 - detectores piezo-eléctricos de rotura de cristales,
 - detectores de golpes,
 - detectores de tapiz,
 - otros tipos de detectores específicos.

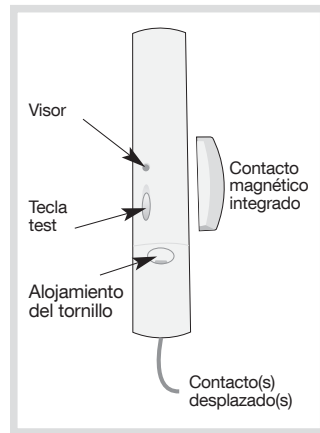

Elección del contacto

La elección del contacto determina el nivel de alarma del contacto enlazado. La elección del tipo de contacto predetermina automáticamente el nivel de alarma generada y éste corresponde a las programaciones/parametrizaciones por defecto. Sin embargo, que sea para el contacto integrado o el/los contacto/s desplazado/s, es posible modificar el nivel de alarma (ver “Parametrizaciones”).

Tipo de contacto enlazado	Nivel da alarma
Inactivo (ningún contacto enlazado)	-
Detector de apertura (NC)	Intrusión
Detector piezo-eléctrico (NC)	Intrusión
Contacto de apertura de persiana (NC)	Pre-alarma
Detector de golpes (NC)	Pre-alarma
Tapiz de contacto (NA)	Pre-alarma
Diversos contactos enlazados (NC)	Pre-alarma

NC: normalmente cerrado

NA: normalmente abierto

Ejemplo de aplicación: una puerta de servicio y una puerta de garaje protegidas por el mismo detector multicontacto.

El contacto magnético integrado genera una **intrusión**

El contacto de apertura “gran espacio” genera una **intrusión**

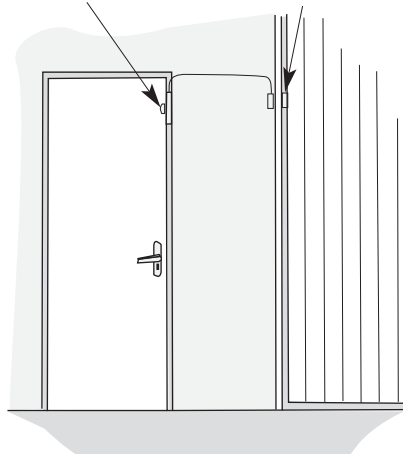

2. Preparación

Recomendaciones

El acceso a las zonas internas, más allá de las zonas descritas en la presente Noticia, está prohibido y anula la garantía así como cualquier otro tipo de asistencia. En efecto, esas manipulaciones pueden ser perjudiciales para las partes y/o a los componentes electrónicos. Estos productos han sido diseñados para que no se tenga que acceder a sus zonas internas ni durante su funcionamiento ni durante su mantenimiento.

2.1. Apertura

1. Aflojar el tornillo con un destornillador cruciforme.

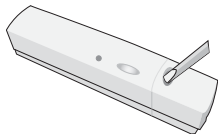

2. Soltar la carcasa del zócalo.

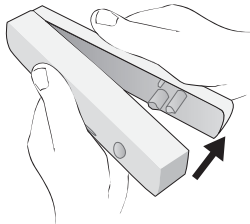

2.2. Alimentación

La conexión de la batería se lleva a cabo por clip (ver esquema). Una flecha indica el sentido.

Bornes para contactos externos

Flecha de anclaje

Batería



ATENCIÓN: a la conexión de la batería, el detector efectúa un autotest:

- correcto:
el visor se ilumina 2 seg.,
- defectuoso:
el visor parpadea 2 seg.

3. Programación

ATENCIÓN: durante la programación, no colocar el producto cerca de la central. Al contrario, aconsejamos colocarlo a cierta distancia (al menos a 2 metros de la central).

La programación permite establecer el enlace del contacto magnético con la central. Para ello, ésta debe estar en modo instalación. A fin de realizar esta operación, pulsar:

● ● ● ● # 2 # #
código maestro

y después pulsar

● ● ● ● # 3 # #
código instalador

Realice la programación descrita:

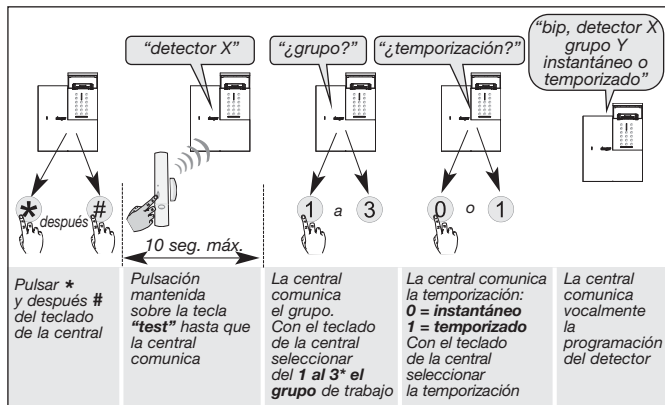

* Depende del tipo de la central

ATENCIÓN: la central señala un error de manipulación con 3 bips. En este caso retomar la programación desde el principio.

4. Parametrización

ATENCIÓN

- La programación se debe realizar con la tapa abierta.
- Un contacto integrado o enlazado no utilizado, debe obligatoriamente programarse inactivo.

La programación del detector multicontacto permite definir las características de 2 tipos de contactos (integrados o enlazados).

Para programar los contactos:

- elección del **número de parámetro** correspondiente al contacto a programar.
- elección del **valor del parámetro** correspondiente a las características del contacto a programar.

Elección del contacto	Nº de program.	Características del contacto	Valor del parámetro	Gestión de salida	Nivel de alarma
Integrado	1	inactivo	1	no	-
		activo (NC) (parámetro de fábrica)	2	si	intrusión
Enlazados	3	inactivo (parámetro de fábrica)	1	no	-
		detector de apertura (NC)	2	si	intrusión
		detector de persiana	4	no	preal. fuerte
		detector de persiana (NC)	5	no	preal. fuerte
		detector piezo-eléctrico (NC)	6	no	intrusión
		detector de golpes (NC)	7	no	preal. fuerte
		tapiz de contacto (NA)	8	no	preal. débil
diversos contactos exteriores (NC)	9	no	preal. débil		

Realice la secuencia de programación que se describe:

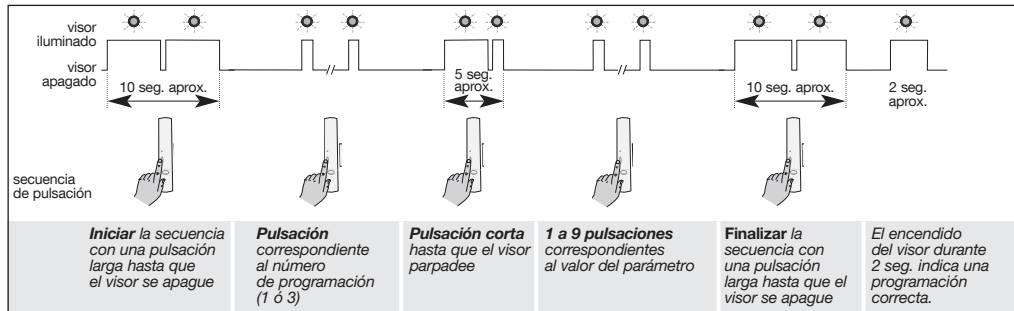

Ejemplo de programación: programación de un detector multicontacto: por tanto el contacto desplazado (**parámetro nº 3**) es asociado a un contacto de apertura de gran espacio (**valor 2**). La apertura de la puerta de garaje provoca una intrusión.

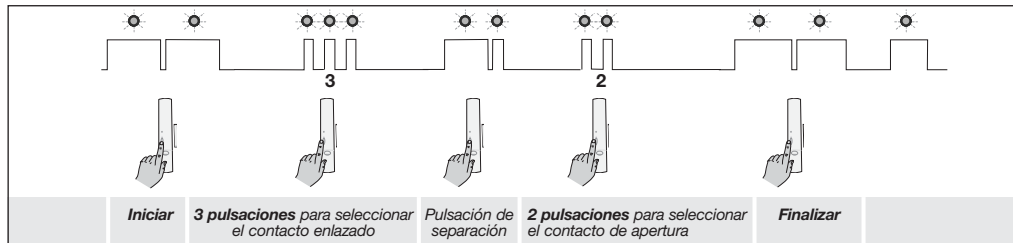

Verificación de la programación: la verificación del contacto se lleva a cabo seleccionando el **Nº de parámetro** y controlando el **número de parpadeos** correspondientes.

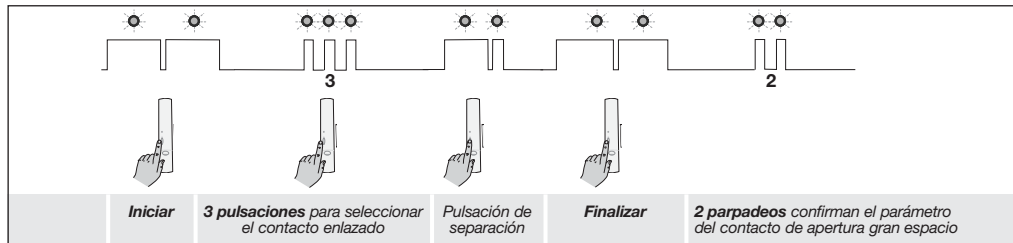

La elección del tipo de contacto predetermina automáticamente el nivel de alarma generada. Sin embargo, es posible modificar este nivel de alarma.

Para parametrizar/programar el nivel de alarma:

- elegir el **nº de parámetro** correspondiente al contacto a parametrizar,
- elegir el **valor del parámetro** correspondiente al nivel de alarma a parametrizar.

Elección del contacto	Nº de programación	Nivel da alarma	Valor del parámetro
Integrado	4	intrusión (parámetro de fábrica)	1
		prealarma	2
		disuasión	3
		advertencia	4
Enlazados	5	intrusión (parámetro de fábrica)	1
		prealarma	2
		disuasión	3
		advertencia	4

Realice la secuencia de programación que se describe

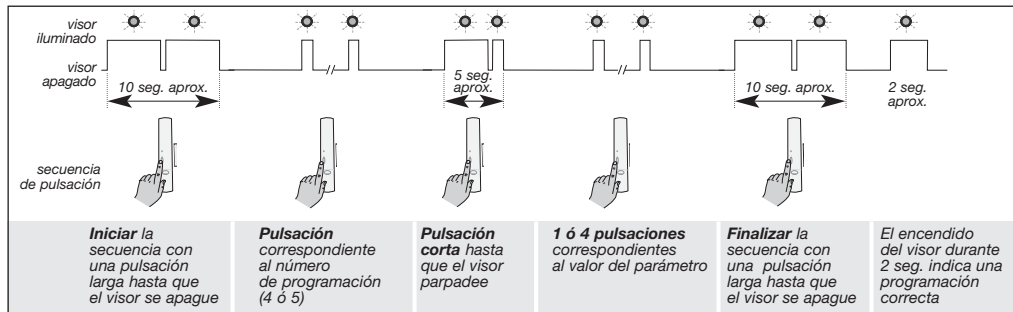

5. Conexión

Bornes de enlace

El enlace posee 3 bornes:

- **Autoprotección (1):** borne de conexionado del bucle de autoprotección (protección del cable externo por corte),
- **Común (2):** borne común,
- **Bucle (3):** bucle de conexionado de la gestión de apertura de la ventana o de la salida a proteger.

Conexión de varios tipos de contacto ➤

Ejemplo 1

Contactos NC cables en serie:

- contactos de apertura en serie
- contacto de gran potencia
- detector piezo-eléctrico
- detector de golpes de cristales
- etc.

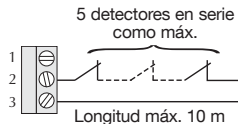

Ejemplo 2

Contactos NC auto protegidos cables en serie

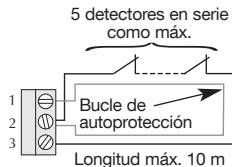

Ejemplo 3

Contactos NA cables en paralelo del tapiz de contacto.

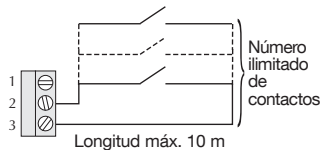

6. Fijación

ATENCIÓN: respetar la distancia de al menos 2 metros entre cada producto, exceptuando entre 2 detectores.

6.1. Elección del emplazamiento

El detector multicontacto debe estar instalado en:

- en el interior,
- preferentemente fijado sobre el marco de la salida a proteger y a menos de 1 m del suelo,
- alejado de cualquier fuente de parásitos (contador eléctrico, masa metálica...)
- sobre una superficie plana.

ATENCIÓN: en el caso de una fijación del soporte sobre una superficie metálica, insertar un suplemento de madera o plástico de 20 mm entre el zócalo y la base metálica.

6.2. Fijación del emplazamiento

Antes de volver a cerrar la carcasa del detector, elegir un pasa-cable adaptado a la sección de su cable (ver los dibujos siguientes).

Juego de pasa-cables

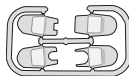

4 posibilidades de montaje

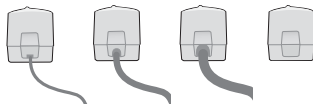

6.3. Fijación del porta-imán

Cuando la salida está cerrada, el porta-imán debe ser posicionado frente al contacto de apertura y a menos de 5 mm. de éste.

1. Alinee el encaje sobre el porta-imán con la flecha situada sobre el zócalo del detector

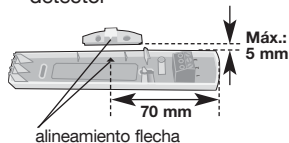

ATENCIÓN: el alineamiento lateral y el ajuste en altura son necesarios para un correcto funcionamiento.

2. Ajuste la altura del porta-imán según los esquemas.

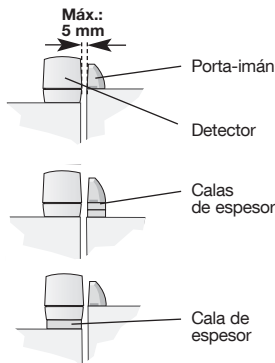

3. Fijar seguidamente el zócalo porta-imán, colocar el imán en el interior de la carcasa-capote y clipar seguidamente la base.

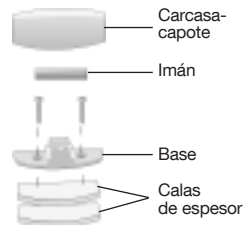

Si es necesario use las calas de espesor incluidas para el porta-imán o posicionar una cala bajo el detector de apertura.

4. Cierre a presión y atornille el detector a la base. Coloque el embellecedor (suministrado en la regleta del porta-imán) en la cubierta.

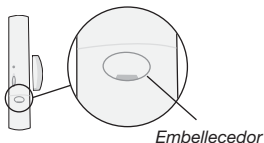

Para retirar la carcasa del porta-imán, introducir un pequeño destornillador plano en el alojamiento previsto y girar.



Recapitulación de las distancias apertura/cierre entre detector e imán a partir de las cuales el contacto analiza el cambio de estado del acceso.

Movimiento	Estado del contacto	Distancia de apertura/cierre del contacto			
		Soporte de madera		Soporte de hierro suave	
Espacio					
	apertura	23 mm		22 mm	
	cierre	11 mm		11 mm	
Deslizamiento vertical					
	apertura	34 mm	24 mm	24 mm	19 mm
	cierre	20 mm	9 mm	15 mm	8 mm
Deslizamiento horizontal					
	apertura	15 mm	12 mm	15 mm	12 mm
	cierre	9 mm	7 mm	8 mm	6 mm

En contactos secos, no debe aplicarse ninguna tensión a las entradas filares.

6.4. Fijación de los contactos desplazados

Contacto de apertura en línea o empotrado con cable

- Bucle NC autoprotegido al corte:

- Cables amarillo y rojo: bucle de autoprotección,
- Cables verde y azul: bucle de detección.



- Bucle NC no autoprotegido al corte.

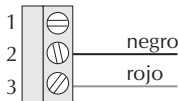

- Instalación (NC): contacto e imán a atornillar y alinear (utilizar las calas si son necesarias).
- Instalación empotrada:
 - taladrar en el marco y en el abriente un agujero de 8 mm de diámetro y 30 mm de profundidad,
 - verificar que el contacto y el imán estén frente a frente,
 - perforar en el marco un agujero para el paso del cable de conexión.

Contacto de superficie

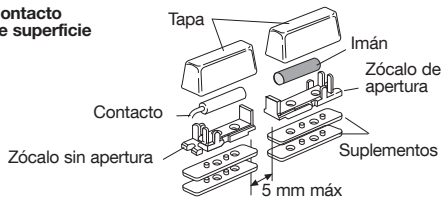

Contacto de superficie atornillado

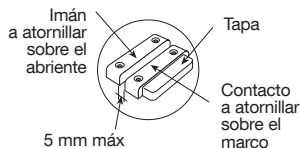

Contacto empotrado

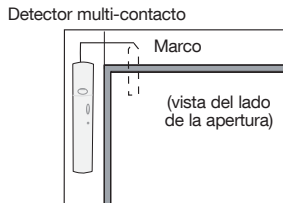

Posición del imán

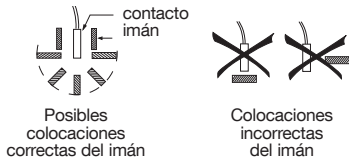

Contacto de gran potencia de suelo



Contacto de apertura de gran potencia

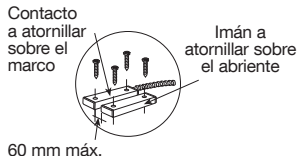

Detector de rotura de cristales piezo-eléctrico

- Contacto NC adaptable a todo tipo de cristales hasta un espesor de 6mm.
- Detección: 2,50 m.
- Temperatura de funcionamiento: -18°C hasta $+38^{\circ}\text{C}$.
- Fijación:
 - fijar el detector con una cinta de doble cara en un cristal, limpio y seco,
 - colocarlo en una esquina del cristal a 2,5 cm de los bordes,
 - mantener la presión para su pegado algunos segundos.



Tapiz de contacto estanca, tamaño grande y pequeño:

- contacto NA,
- peso mínimo asegurado del contacto:
 - modelo pequeño: 35 kg,
 - modelo grande: 40 kg.

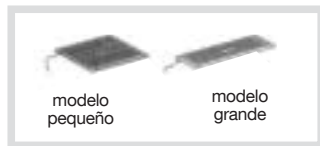

7. Prueba de funcionamiento

El detector multi-contacto posee un modo de test que permite comprobar:

- **la alimentación:** la iluminación del visor durante la pulsación con el mensaje de test confirma el estado correcto,
- **la detección:** cada prueba realizada por los contactos (integrado o enlazados) esta señalada por la iluminación del visor,
- **enlace radio:** ver “Verificación de los enlaces radio” descrito en las instrucciones de la central.

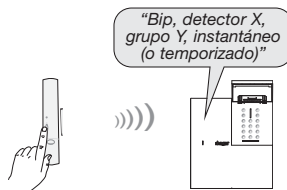

ATENCIÓN: la central debe estar en modo instalación para realizar esta comprobación.

2. verificar la detección del contacto integrado y los enlazados:

- contacto abierto: el visor se ilumina,
- contacto cerrado: el visor se apaga.

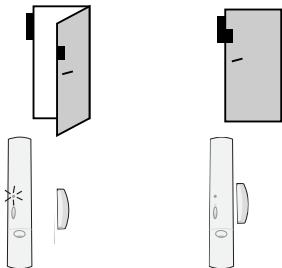

Una pulsación de una duración superior a 1 seg. provoca la emisión de un mensaje de “**Test**” que es señalado por la central, si ésta está en **modo prueba** o **instalación**.

ATENCIÓN

- Si un detector multicontactos tuviera enlazados dos detectores, contactos NC, testar las salidas una tras otra.
- Para testar los detectores de rotura de cristales, con ayuda de un destornillador de mango grueso, golpear a unos 30 cm en el ángulo opuesto del detector.

8. Mantenimiento

8.1. Señalización de defecto de alimentación

La central señala el defecto de alimentación del detector multi-contacto.

Para verificar la alimentación pulsar sobre la tecla de test del detector.

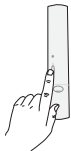

Si el visor del detector no se ilumina, la batería debe ser reemplazada.

ATENCIÓN: la programación del detector queda guardada durante el cambio de la alimentación.

8.2. Cambio de la batería

Para cambiar la batería:

1. poner la central en modo instalación. Para ello pulsar:

● ● ● ● # 2 # #
código maestro

y después pulsar:

● ● ● ● # 3 # #
código instalador

2. Abrir la tapa del detector (ver "Apertura").
3. Retirar la batería.
4. Esperar 2 min. antes de reemplazarla.

ATENCIÓN: es necesario cambiar la batería incluida por otra del mismo tipo (BatLi31, 3 V). Deposite las baterías usadas dentro de contenedores de reciclaje.



5. Poner la central en modo utilización.

6. Pulsar:

● ● ● ● # 1 # #
código instalador

ATENCIÓN: la desconexión de la batería se hace presionando sobre la lengüeta de desbloqueo.

9. Características

Características técnicas	Detector de apertura radio
Contacto magnético integrado	1
Bornes de conexión de contactos enlazados	1
Aplicación	interior
Alimentación	batería BatLi31, 3 V - umbral tensión 2,79 V baja tipo C
Autonomía	5 años en uso normal
Frecuencia radio	TwinBand®: <ul style="list-style-type: none">• 433.050 - 434.790 MHz, 10 mW max, duty cycle: 10%• 868 - 870 MHz, 25 mW max, duty cycle: 0,1%
Tecla de test	alimentación y detección
Visor	1
Temperatura de funcionamiento	- 10°C à + 55°C
Autoprotección	<ul style="list-style-type: none">• apertura / arranque• corte del cable enlazado
Índice de protección mecánica	IP 31 / IK 02
Dimensiones (largo x ancho x alto)	138 x 26 x 30 mm
Peso	70 g
Grado de seguridad	grado II según la norma EN 50131-2-6
Clase de entorno	clase II según la norma EN 50130-5
Porcentaje promedio de humedad	entre un 5% y un 75% sin condensación a 25°C
Corriente promedio consumida	5,5 µA



Tratamiento de aparatos eléctricos y electrónicos al final de su vida útil (Aplicable a los países de la Comunidad Europea y a otros países con un sistema de recogida) Este símbolo, dispuesto sobre el producto o sobre el embalaje, indica que el producto no debe ser tratado con los desechos. Debe ser remitido a un punto de recogida apropiado para el reciclado de materiales eléctricos y electrónicos. Asegurándose que este producto cuenta con la recogida apropiada, ayudará a prevenir las consecuencias negativas para el medio-ambiente y la salud humana. Para cualquier información complementaria sobre reciclado de este producto, puede remitirse a su ayuntamiento, proveedor o instalador a quien haya comprado el producto.

Por la presente, Hager Security SAS declara que el equipo radioeléctrico con referencia S271-22X y S272-22X están conformes a las exigencias de la Directiva RE-D 2014/53/EU.

El texto completo de la declaración de conformidad UE esta disponible sobre la pagine internet: www.hager.com.

Documento no contractual, supeditado a posibles modificaciones sin preaviso.

Para cualquier aclaración durante la instalación del sistema puede contactar con nuestro servicio de atención telefónica.

www.hager.es



Hager SAS
132 Boulevard d'Europe
BP 78
F-67212 OBERNAI CEDEX
Tél. +333 88 49 50 50