

# NOUVELLE OFFRE RAILS 41 ET 21

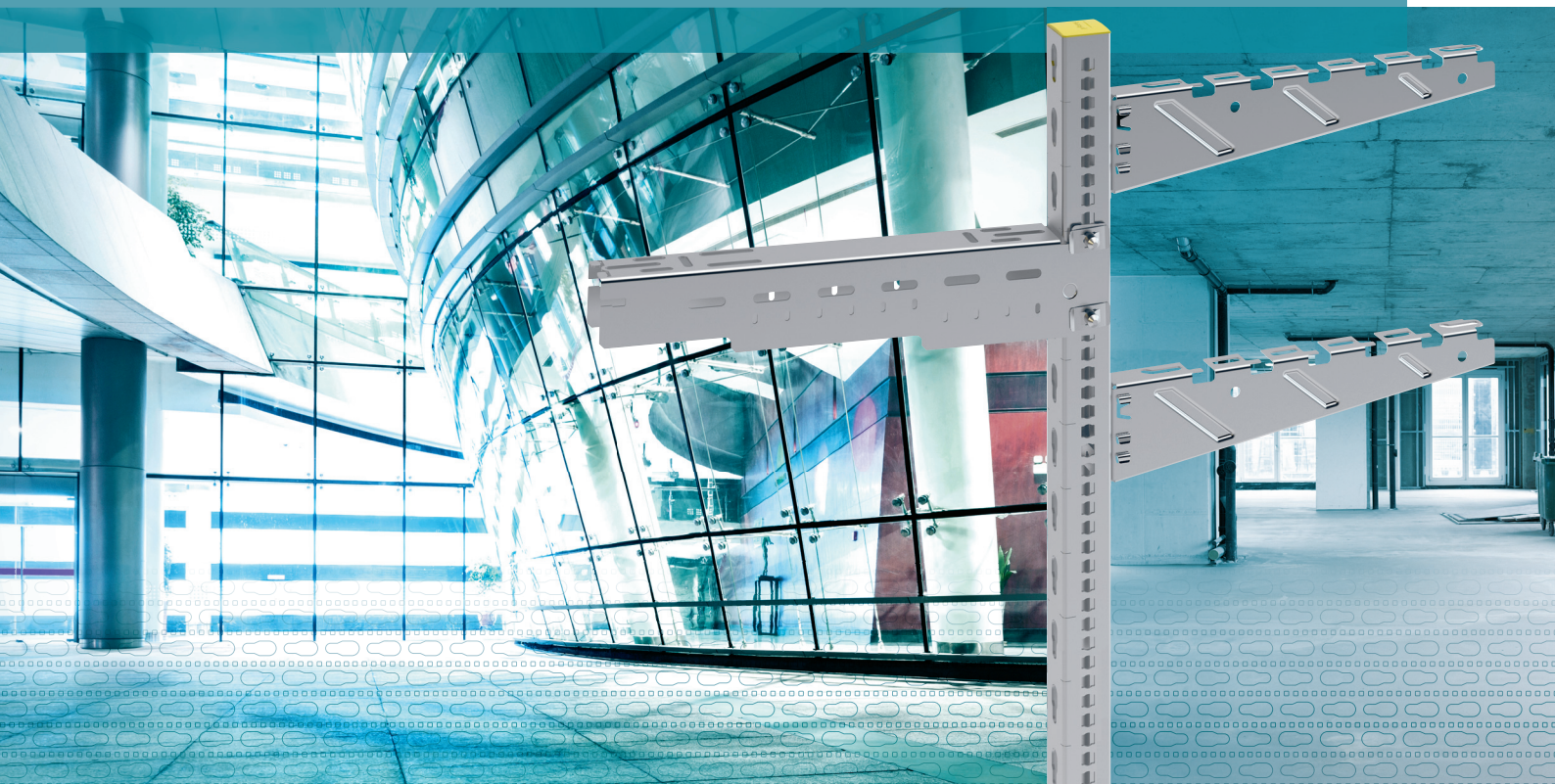

LA SOLUTION UNIVERSELLE  
POUR VOS INSTALLATIONS DE CHEMINS DE CÂBLES

# NOUVEAU RAIL

# l'universalité



□ Le rail est au centre d'un système complet qui permet plusieurs modes de fixation et qui est compatible avec plusieurs gammes de chemins de câbles (chemin de câbles filaire **Cablofil**, en tôle **P31**, échelle à câbles **GLO4** et différentes gammes de supports)

□ Conformité IEC 61537, IMQ, BS

□ Une gamme bien pensée pour couvrir l'ensemble des besoins avec seulement 4 types de rail



RAIL R21S



RAIL R41S



RAIL R41SP



RAIL R41D

## APPLICATIONS

- **Tout chantier tertiaire ou industriel**  
qui utilise des chemins de câbles fil (Cablofil), en tôle (perforée ou pleine – gamme P31) ou échelle à câbles (GL04)
- **3 fixations possibles** : au plafond, sur le mur ou au sol
- **Accepte différents types de consoles**



Fixation du chemin de câbles au plafond sur rail par système de balancelle

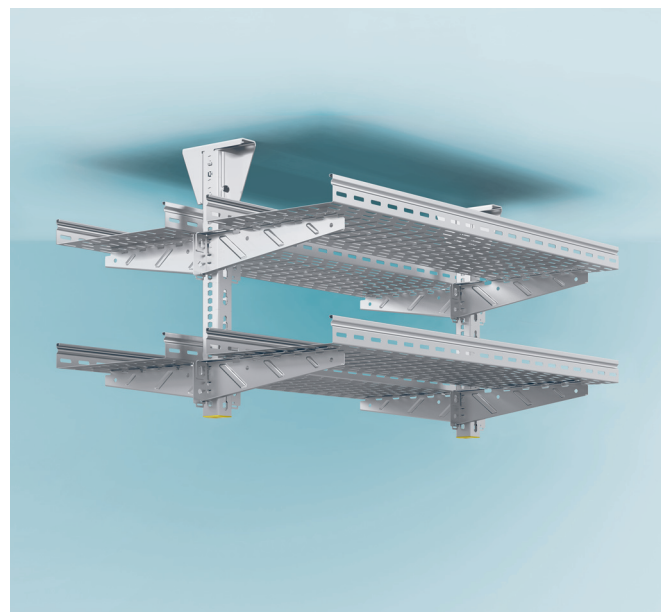

Fixation des chemins de câbles au plafond avec rails et consoles



Fixation du chemin de câbles sur le mur avec rails et consoles

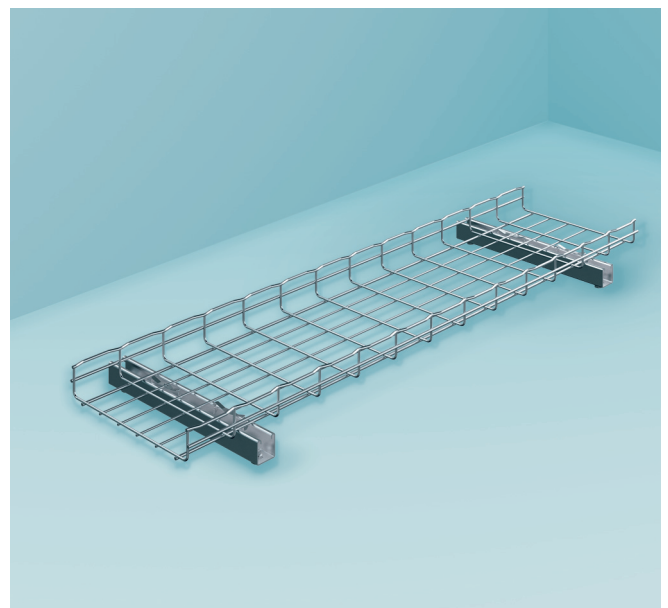

Fixation du chemin de câbles au sol

# NOUVEAU RAIL

# La facilité & la rapidité de mise en œuvre

grâce à quelques innovations produit

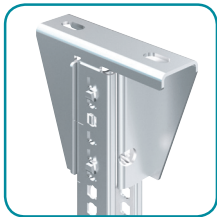

FIXATION RAPIDE SANS VIS  
DE RAILS SUR LE SUPPORT  
POUR PLAFOND PFR41S



SYSTÈME DE FIXATION  
D'UNE CONSOLE CB EN FAÇADE  
AVEC ÉCROU DÉDIÉ E41



PATTE ANTI-ROTATION

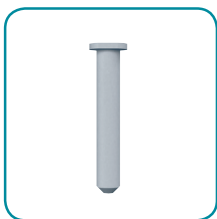

CONSOLE PG3  
FIXATION AVEC CLAVETTES



CHEMIN DE CÂBLES P31  
FIXÉ AVEC BFC MULTICLIP  
SUR CONSOLE CB

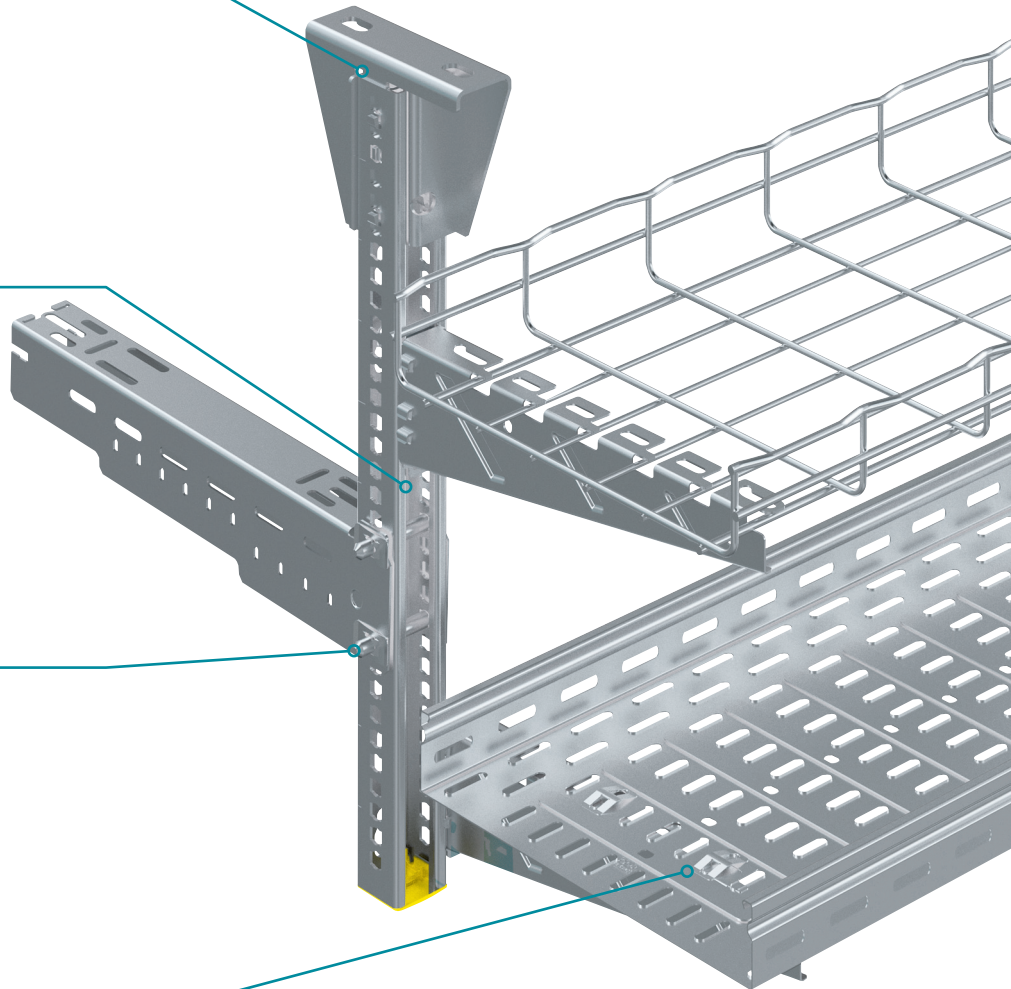

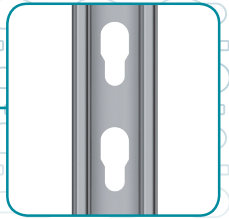
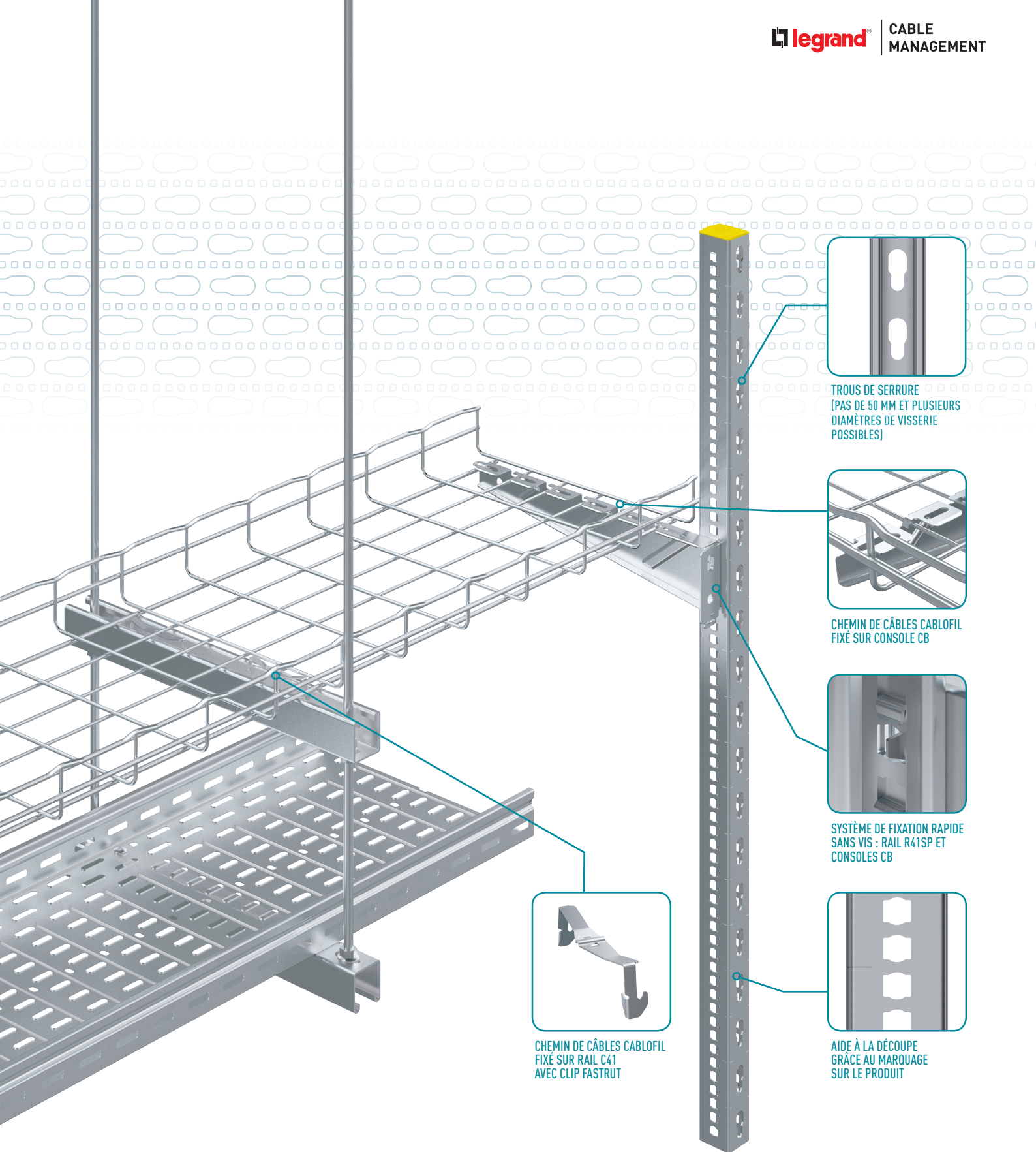

**TROUS DE SERRURE**  
(PAS DE 50 MM ET PLUSIEURS  
DIAMÈTRES DE VISSERIE  
POSSIBLES)

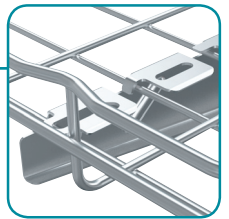

**CHEMIN DE CÂBLES CABLOFIL**  
FIXÉ SUR CONSOLE CB

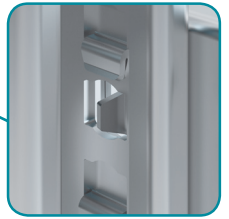

**SYSTÈME DE FIXATION RAPIDE**  
SANS VIS : RAIL R41SP ET  
CONSOLES CB

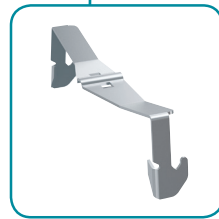

**CHEMIN DE CÂBLES CABLOFIL**  
FIXÉ SUR RAIL C41  
AVEC CLIP FASTRUT

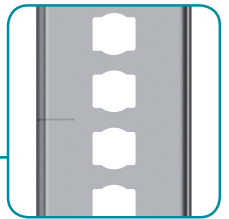

**AIDE À LA DÉCOUPE**  
GRÂCE AU MARQUAGE  
SUR LE PRODUIT

**□ Fixation facile des consoles sur le rail**

grâce aux perforations latérales, avec ou sans vis selon le choix de l'installateur

**□ Fixation rapide sans vis des chemins de câbles sur les consoles,**

grâce aux accessoires dédiés

## Rail

### R21S



3 432 30

Conforme à la norme IEC 61537

Emb.	Réf.				Désignation
	GS	GC	304L	316L	
1	3 421 80	3 421 83	-	3 421 84	R21S épaisseur 1,5 mm
1	3 432 30	3 432 33	3 432 38	3 432 34	R21S épaisseur 2 mm

### R41S

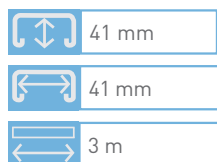

3 437 50

Conforme à la norme IEC 61537

Emb.	Réf.				Désignation
	GS	GC	304L	316L	
1	3 437 40	3 437 43	-	3 437 44	R41S épaisseur 1,5 mm
1	3 437 50	3 437 53	3 437 58	3 437 54	R41S épaisseur 2 mm
1	3 452 00	3 452 03	-	3 452 04	R41S épaisseur 2,5 mm

### R41SP

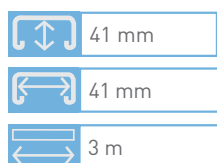

3 439 30

Conforme à la norme IEC 61537

Perforations latérales pour faciliter la fixation des consoles

Emb.	Réf.			Désignation
	GS	GC	316L	
1	3 436 10	3 436 13	3 436 14	R41SP épaisseur 1,5 mm
1	3 439 30	3 439 33	3 439 34	R41SP épaisseur 2 mm

## Rail

### caractéristiques techniques

Produits certifiés conformément au paragraphe 10.8.1 figures 6a et 6b de la norme IEC EN 61537 avec fixation sur un support rigide.

#### R21S

##### Dimensions

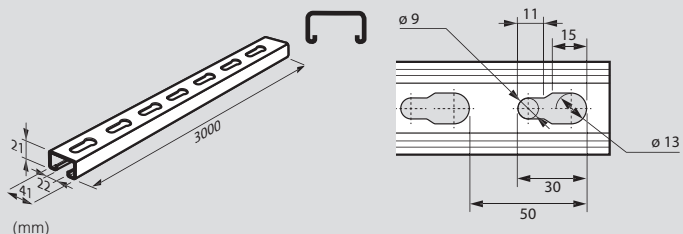

#### R41S

##### Dimensions

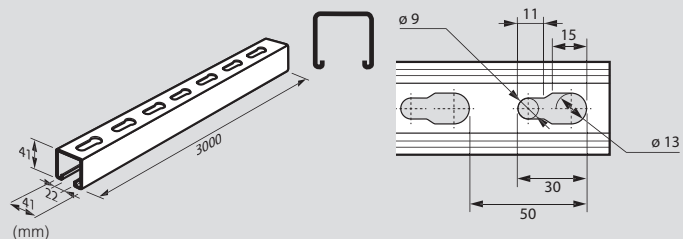

#### R41SP

##### Dimensions

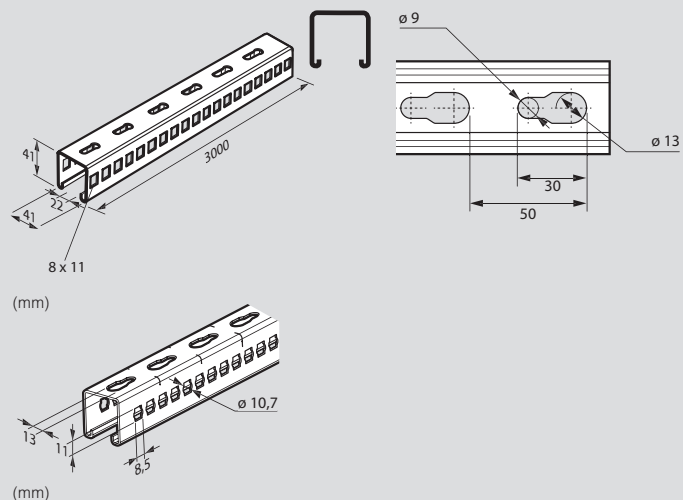

## Rail, embouts et fastrut

### R41D

	82 mm
	41 mm
	3 m



3 420 10

Conforme à la norme IEC 61537  
Rail double pour fixer des consoles de chaque côté ou en cas de charges très lourdes

Emb.	Réf.	Désignation
1	GS   GC	R41D épaisseur 2,5 mm

### Embouts

	21 - 41 mm
--	------------

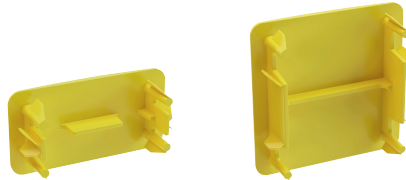

3 485 76

3 485 77

Conforme à la norme IEC 61537

Emb.	Réf.	Désignation
50	3 485 76	Embout pour rail R21
50	3 485 77	Embout pour rail R41 (pour le rail R41D, utiliser 2 embouts)

### Clip Fastrut



5 990 07

Pour fixation des chemins de câbles fil sur rails et consoles 21 et 41 sans visserie. Prévoir minimum 2 clips FS41 par console

Emb.	Réf.	Désignation	L (mm)
50	DC	Clip FS41	73

## Rail, embouts et fastrut

### caractéristiques techniques

#### R41D

##### Dimensions

Produits certifiés conformément au paragraphe 10.8.1 figures 6a et 6b de la norme IEC EN 61537 avec fixation sur un support rigide.

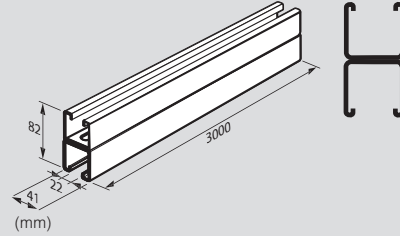

#### Clip Fastrut

##### Montage et dimensions

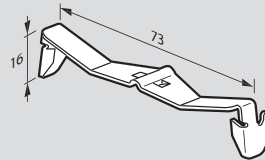
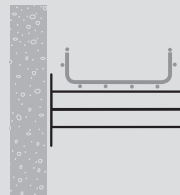
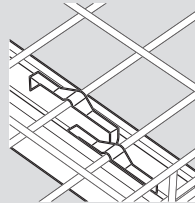

## Fixations pour rails et passerelles

### BFC Multiclip



3 492 52

Pour fixation des chemins de câbles tôle sur les consoles CB sans visserie

Emb.	Réf.	Désignation	L (mm)
50	3 492 52	BFC Multiclip	73

### Écrous E41



8 019 61

Gamme d'écrous dédiées pour rails et consoles 21 et 41

Emb.	Réf.		Désignation
	EZ	GC	
50	8 019 41	8 019 43	E41 diamètre 6 mm
50	8 019 51	8 019 53	E41 diamètre 8 mm
50	8 019 61	8 019 63	E41 diamètre 10 mm
50	8 019 71	8 019 73	E41 diamètre 12 mm

### Fixation PFR41S



5 953 80

Pour réalisation de pendants avec rail R41SP

Emb.	Réf.	Désignation	Couple (DaNm)
10	5 953 80	PFR41S	45

## Fixations pour rails et passerelles

### caractéristiques techniques

#### BFC Multiclip

##### Dimensions

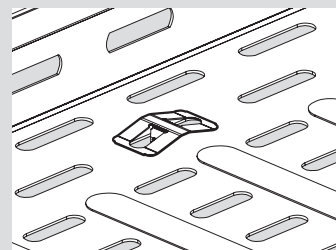
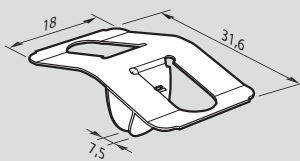

#### Écrous E41

##### Principe de montage

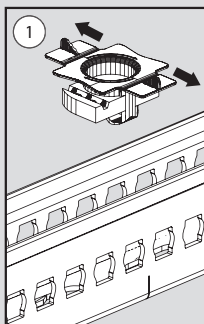

1. Positionner l'écrou les ailettes orientées vers l'extérieur du rail

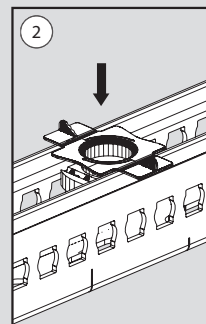

2. Insérer l'écrou dans le rail

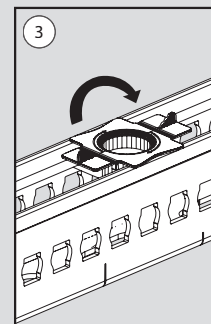

3. Tourner l'écrou 1/4 de tour pour le bloquer en position

#### PFR41S

##### Dimensions

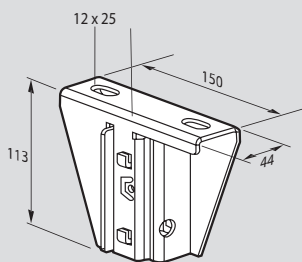



## Consoles et clavettes

### Consoles CB

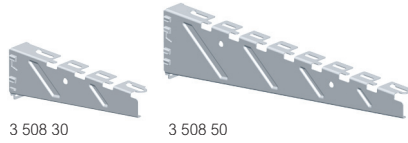

Peuvent également être fixées sur pendard ou sur échelle EDF  
 Fixation du chemin de câbles filaire par pattes rabattables et tôle par vis ou BFC Multiclip

Emb.	Réf.			Désignation
	GS	GC	316L	
10	3 508 00	3 508 03	3 508 04	CB50
10	3 508 10	3 508 13	3 508 14	CB100
10	3 508 20	3 508 23	3 508 24	CB150
10	3 508 30	3 508 33	3 508 34	CB200
10	3 508 40	3 508 43	3 508 44	CB300
10	3 508 50	3 508 53	3 508 54	CB400

### Clavettes et goupilles



8 010 41

Pour fixation des consoles PG3 sur les rails R41SP

Emb.	Réf.		Désignation
	EZ	GC	
1	8 010 51	8 010 57	Clavette diamètre 8 mm
100	8 010 41	8 010 47	Goupille 8 x 90 pour échelle EDF

## Consoles et clavettes

### caractéristiques techniques

#### Consoles CB

##### Dimensions

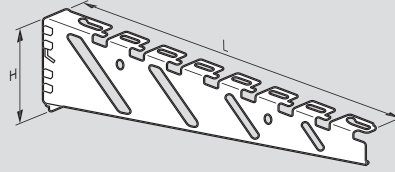

Réf	Charge (daN)	L (mm)	H (mm)
3 508 00 3 508 03	80	50	69
3 508 10 3 508 13	110	100	69
3 508 20 3 508 23	100	150	72,4
3 508 30 3 508 33	110	200	72,4
3 508 40 3 508 43	150	300	85,4
3 508 50 3 508 53	150	400	99

# VOS CONTACTS COMMERCIAUX

## Service Clients

Responsable service clients :  
**Marie-Hélène Laureau**

**FRANCE OUEST** : Didier Epaud

**FRANCE EST** : Grégory Champeaux

### ALPES

Jean-Luc DURET - Tél : 06 64 39 01 60  
Ghislaine RABASSE - Tél : 03 80 89 58 46

### AQUITAINE

Didier FAVROUL - Tél : 06 84 97 25 20  
Karine COTO - Tél : 03 80 89 89 08

### ATLANTIQUE

Nathalie MAUREL - Tél : 06 89 70 99 06  
Virginie BOLDRINI - Tél : 03 80 89 58 92

### BOURGOGNE

Claudia RAMOS - Tél : 06 87 36 92 91  
Sylvia ROUSSELET - Tél : 03 80 89 58 18

### BRETAGNE

Nicolas AUVRAY - Tél : 06 15 71 59 51  
Sandra CARDON - Tél : 03 80 89 58 91

### CENTRE

Nicolas SOMMER - Tél : 06 73 86 33 51  
Stéphanie RAGOVA - Tél : 03 80 89 58 95

### EST

Bruno LEROUX - Tél : 06 08 41 37 88  
Stéphanie RAGOVA - Tél : 03 80 89 58 95

### 08/51

Aline LEHMANN - Tél : 03 80 89 58 76

### ÎLE-DE-FRANCE

#### 78/92

Edwige FONTANIER - Tél : 06 07 98 13 92  
Céline GELIQUOT - Tél : 03 80 89 58 90

#### 75/93/94

Virginie BOLDRINI - Tél : 03 80 89 58 92

#### 77/91/95

Kathy YENDJADJ - Tél : 06 73 44 68 20  
Sylvia ROUSSELET - Tél : 03 80 89 58 18

### MÉDITERRANÉE

David VIGROUX - Tél : 06 87 97 18 49  
Arnaud LATTAGUE - Tél : 03 80 89 58 93

### MIDI PYRÉNÉES

Patrice PLANA - Tél : 06 74 97 17 11  
Olesya EGOROVA - Tél : 03 80 89 58 85

### NORD

Antoine RENARD - Tél : 06 08 81 99 24  
Karine COTO - Tél : 03 80 89 89 08

### NORMANDIE

Virginie DESMONS - Tél : 06 32 63 50 02  
Sandra CARDON - Tél : 03 80 89 58 91

### PICARDIE

Antoine RENARD - Tél : 06 08 81 99 24  
Anne-Laure GOURSAT - Tél : 03 80 89 58 27

### RHÔNE - AUVERGNE

Isabelle PERONCET - Tél : 06 81 36 43 96  
Odile MERCUZOT - Tél : 03 80 89 58 37

### RESPONSABLES GRANDS PROJETS :

Philippe PINON - Tél : 06 19 89 47 27  
Valerie JACQUEMARD - Tél : 03 80 89 83 52

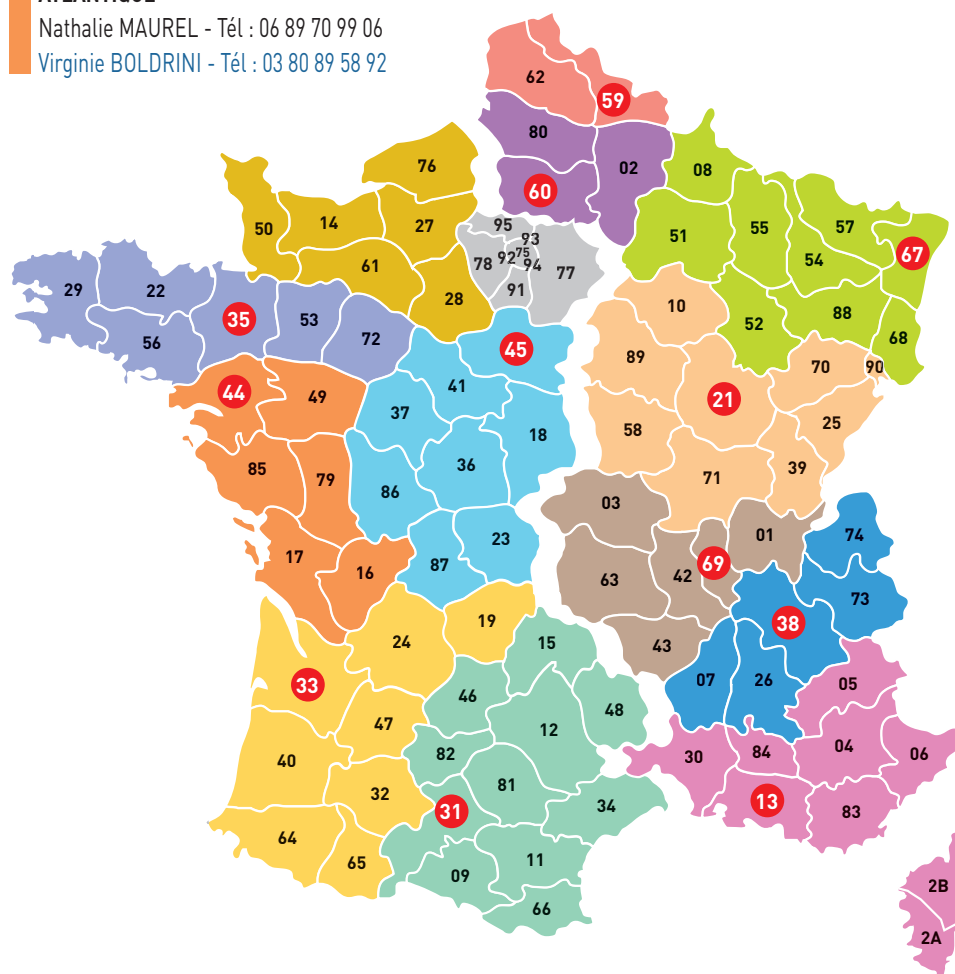

## CABLE MANAGEMENT

1, route de Semur - 21500 Montbard  
Tél. 03 80 89 58 15  
france@legrandcablemanagement.fr  
www.legrandcablemanagement.fr