

Fiche technique | Référence: 2002-2678

Borne sectionnable à 2 étages; avec sectionneur pivotant; Pour rail 35 x 15 et 35 x 7,5; 2,5 mm²; Push-in CAGE CLAMP®; 2,50 mm²; gris

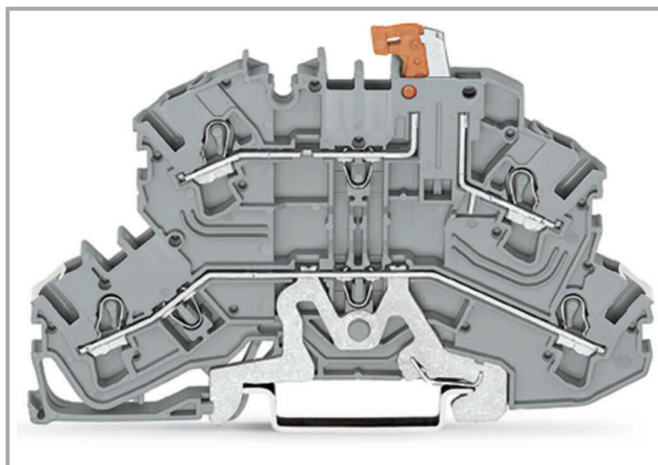

www.wago.com/2002-2678

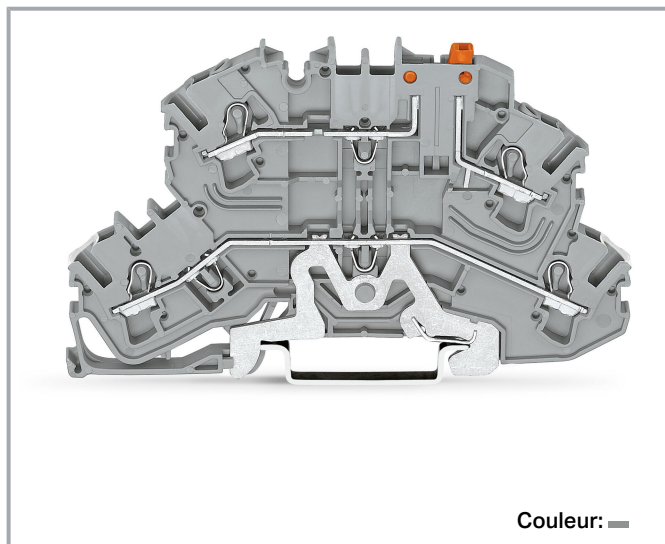

Couleur: ■

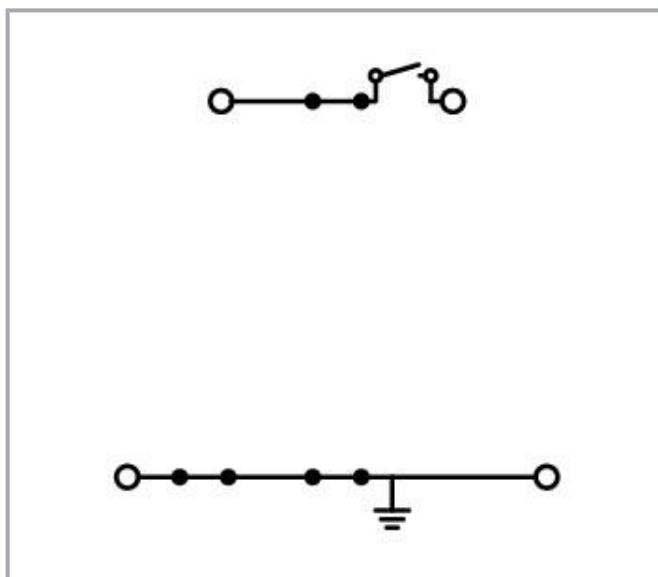
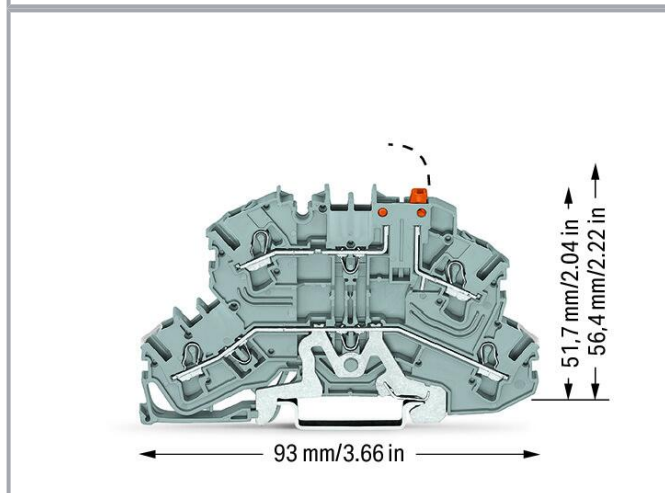

Données

Données électriques

Sous réserve de modifications. Veuillez tenir compte de la documentation du produit !

WAGO Contact SAS

Paris Nord 2 - 83 rue des Chardonnerets

93290 Tremblay-en-France | BP 55065

95947 Roissy CDG Cedex

Tél. : 0033/ 1/ 48172590 | Fax : 01 48 63 25 20 | E-mail : info-fr@wago.com

Avez-vous des questions sur nos produits ?

Nous nous tenons volontiers à votre disposition au +49 (571) 887-44222.



Données de référence selon CEI/EN

Données de référence selon	IEC/EN 60947-7-1
Tension de référence (III / 3)	400 V
Tension assignée de tenue aux chocs (III / 3)	6 kV
Courant de référence	16 A
Légende Données de référence	(III / 3) ≙ Catégorie de surtension III / degré de pollution 3

Données de référence selon UL 1059

Données d'approbation selon	UL 1059
Tension de référence UL (Use Group B)	300 V
Courant de référence UL (Use Group B)	15 A
Tension de référence UL (Use Group C)	300 V
Courant de référence UL (Use Group C)	15 A

Données de référence selon CSA

Données d'approbation selon	CSA 22.2 No 158
Tension de référence CSA (Use Group B)	600 V
Courant de référence CSA (Use Group B)	15 A
Tension de référence CSA (Use Group C)	600 V
Courant de référence CSA (Use Group C)	15 A

Power loss

Power loss, per pole (potential)	0,341 W
Rated current I_N for specified power loss	16 A
Resistance value for specified, current-dependent power loss	0,001 Ω

Données de raccordement

Nombre total des points de connexion	4
Nombre total des potentiels	3
nombre des niveaux	2
Nombre logements de pontage	4

Connection 1

Technique de connexion	Push-in CAGE CLAMP®
------------------------	---------------------

Sous réserve de modifications. Veuillez tenir compte de la documentation du produit !

WAGO Contact SAS
Paris Nord 2 - 83 rue des Chardonnerets
93290 Tremblay-en-France | BP 55065
95947 Roissy CDG Cedex
Tél. : 0033/ 1/ 48172590 | Fax : 01 48 63 25 20 | E-mail : info-fr@wago.com

Avez-vous des questions sur nos produits ?
Nous nous tenons volontiers à votre disposition au +49 (571) 887-44222.



Type d'actionnement	Outils de manipulation
Matière plastique conducteur raccordable	Cuivre
Section nominale	2,5 mm ²
Conducteur rigide	0,25 ... 4 mm ² / 22 ... 12 AWG
Conducteur rigide ; enfichage direct	0,75 ... 4 mm ² / 18 ... 12 AWG
Conducteur souple	0,25 ... 4 mm ² / 22 ... 12 AWG
Conducteurs souples ; avec embout d'extrémité isolé	0,25 ... 2,5 mm ² / 22 ... 14 AWG
Conducteur souple ; avec embout d'extrémité, directement enfichable	1 ... 2,5 mm ² / 18 ... 14 AWG
Remarque (Section de conducteur)	En fonction de la nature du conducteur, un conducteur de section inférieure peut également être enfichable directement.
Longueur de dénudage	10 ... 12 mm / 0.39 ... 0.47 inch
Sens du câblage	Câblage frontal

Données géométriques

Largeur	5,2 mm / 0.205 inch
Hauteur	93 mm / 3.661 inch
Prof. à partir du niveau supérieur du rail	51,7 mm / 2.035 inch

Données mécaniques

Potential marking	Shield/L
Type de montage	Rail 35
Niveau de repérage	Marquage central/latéral

Données du matériau

Note (material data)	Information on material specifications can be found here
Couleur	gris
Groupe du matériau isolant	I
Matière isolante	Polyamide 66 (PA 66)
Classe d'inflammabilité selon UL94	V0
Charge calorifique	0,265 MJ
Poids	17,6 g

Conditions d'environnement

Température d'utilisation	-35 ... +85 °C
---------------------------	----------------

Sous réserve de modifications. Veuillez tenir compte de la documentation du produit !

WAGO Contact SAS
Paris Nord 2 - 83 rue des Chardonnerets
93290 Tremblay-en-France | BP 55065
95947 Roissy CDG Cedex
Tél. : 0033/ 1/ 48172590 | Fax : 01 48 63 25 20 | E-mail : info-fr@wago.com

Avez-vous des questions sur nos produits ?
Nous nous tenons volontiers à votre disposition au +49 (571) 887-44222.



Température d'utilisation continue -60 ... +105 °C

Données commerciales

eCl@ss 10.0	27-14-11-26
eCl@ss 9.0	27-14-11-26
ETIM 8.0	EC000902
ETIM 7.0	EC000902
Unité d'emb. (SUE)	50 pce(s)
Type d'emballage	Carton
Pays d'origine	DE
GTIN	4055143873291
Numéro du tarif douanier	85365080900

Approbations / certificats

Homologations générales

Logo	Approbation	Norme	Nom du certificat
	CCA DEKRA Certification B.V.	EN 60947	71- 120369
	CCA DEKRA Certification B.V.	EN 60947	NTR NL 7892
	CSA DEKRA Certification B.V.	C22.2 No. 158	1536069

Déclarations de conformité et de fabricant

Logo	Approbation	Norme	Nom du certificat
	Railway WAGO GmbH & Co. KG	-	Railway Ready

Homologations pour le secteur marine

Logo	Approbation	Norme	Nom du certificat
------	-------------	-------	-------------------

Sous réserve de modifications. Veuillez tenir compte de la documentation du produit !

WAGO Contact SAS
Paris Nord 2 - 83 rue des Chardonnerets
93290 Tremblay-en-France | BP 55065
95947 Roissy CDG Cedex
Tél. : 0033/ 1/ 48172590 | Fax : 01 48 63 25 20 | E-mail : info-fr@wago.com

Avez-vous des questions sur nos produits ?
Nous nous tenons volontiers à votre disposition au +49 (571) 887-44222.



ABS
American Bureau of Shipping

EN 60947

20-
HG1941090-
PDA



DNV GL
Det Norske Veritas, Germanischer Lloyd

-

TAE00001V2

Accessoires nécessaires

Plaque d'extrémité

Plaque d'extrémité



Réf.: 2002-2691
Plaque d'extrémité et intermédiaire; épaisseur 1 mm; gris

www.wago.com/2002-2691

Réf.: 2002-2692
Plaque d'extrémité et intermédiaire; épaisseur 1 mm; orange

www.wago.com/2002-2692

Accessoires optionnels

Rail

Matériel de montage



Réf.: 210-197
Rail acier; 35 x 15; épaisseur 1,5 mm; longueur 2 m; perforé; d'après EN 60715; couleurs argent

www.wago.com/210-197

Réf.: 210-198
Rail en cuivre; 35 x 15; épaisseur 2,3 mm; longueur 2 m; non perforé; d'après EN 60715; couleurs cuivre

www.wago.com/210-198

Réf.: 210-504
Rail acier; 35 x 7,5; épaisseur 1 mm; longueur 2 m; perforé; galvanisation de bandes; d'après EN 60715; couleurs argent

www.wago.com/210-504

Réf.: 210-505
Rail acier; 35 x 7,5; épaisseur 1 mm; longueur 2 m; non perforé; galvanisation de bandes; d'après EN 60715; couleurs argent

www.wago.com/210-505

Réf.: 210-506
Rail acier; 35 x 15; épaisseur 1,5 mm; longueur 2 m; non perforé; galvanisation de bandes; d'après EN 60715; couleurs argent

www.wago.com/210-506

Réf.: 210-508
Rail acier; 35 x 15; épaisseur 1,5 mm; longueur 2 m; perforé; galvanisation de bandes; d'après EN 60715; couleurs argent

www.wago.com/210-508

Réf.: 210-113
Rail acier; 35 x 7,5; épaisseur 1 mm; longueur 2 m; non perforé; d'après EN 60715; couleurs argent

www.wago.com/210-113

Sous réserve de modifications. Veuillez tenir compte de la documentation du produit !

WAGO Contact SAS
Paris Nord 2 - 83 rue des Chardonnerets
93290 Tremblay-en-France | BP 55065
95947 Roissy CDG Cedex
Tél.: 0033/ 1/ 48172590 | Fax : 01 48 63 25 20 | E-mail : info-fr@wago.com

Avez-vous des questions sur nos produits ?
Nous nous tenons volontiers à votre disposition au +49 (571) 887-44222.



Réf.: 210-118

Rail acier; 35 x 15; épaisseur 2,3 mm; longueur 2 m; non perforé; d'après EN 60715; couleurs argent

www.wago.com/210-118



Réf.: 210-112

Rail acier; 35 x 7,5; épaisseur 1 mm; longueur 2 m; perforé; d'après EN 60715; Largeur de trou 25 mm; pas des trous 36 mm; couleurs argent

www.wago.com/210-112



Réf.: 210-114

Rail acier; 35 x 15; épaisseur 1,5 mm; longueur 2 m; non perforé; d'après EN 60715; couleurs argent

www.wago.com/210-114



Réf.: 210-115

Rail acier; 35 x 7,5; épaisseur 1 mm; longueur 2 m; perforé; d'après EN 60715; Largeur de trou 18 mm; pas des trous 25 mm; couleurs argent

www.wago.com/210-115

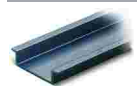

Réf.: 210-196

Rail aluminium; 35 x 8,2; épaisseur 1,6 mm; longueur 2 m; non perforé; d'après EN 60715; couleurs argent

www.wago.com/210-196

Outil

Outils de manipulation



Réf.: 210-658

Outil de manipulation; Lame 3,5 x 0,5 mm; avec tige partiellement isolée; Coudé; court; multicolore

www.wago.com/210-658



Réf.: 210-720

Outil de manipulation; Lame 3,5 x 0,5 mm; avec tige partiellement isolée; multicolore

www.wago.com/210-720

Matériel de repérage

Porte-étiquettes de groupe



Réf.: 2009-193

Porte-étiquettes de groupe; gris

www.wago.com/2009-193



Réf.: 2009-192

Porte-étiquettes de groupe; gris

www.wago.com/2009-192



Réf.: 2009-191

Porte-étiquettes de groupe; gris

www.wago.com/2009-191

Bandes de repérage



Réf.: 2009-110

Bandes de marquage; pour Smart Printer; sur rouleau; non extensible; vierge; encliquetable; blanc

www.wago.com/2009-110

Adaptateur de repérage



Réf.: 2009-198

Adaptateur; gris

www.wago.com/2009-198

Sous réserve de modifications. Veuillez tenir compte de la documentation du produit !

WAGO Contact SAS

Paris Nord 2 - 83 rue des Chardonnerets

93290 Tremblay-en-France | BP 55065

95947 Roissy CDG Cedex

Tél. : 0033/ 1/ 48172590 | Fax : 01 48 63 25 20 | E-mail : info-fr@wago.com

Avez-vous des questions sur nos produits ?

Nous nous tenons volontiers à votre disposition au +49 (571) 887-44222.



Réf.: 2002-121
Adaptateur; gris

www.wago.com/2002-121



Réf.: 2002-161
Adaptateur; gris

www.wago.com/2002-161

Étiquette de marquage



Réf.: 2009-115/000-002
WMB-Inline; pour Smart Printer; 1500 pièces sur rouleau; extensible 5 - 5,2 MM; vierge; encliquetable; jaune

www.wago.com/2009-115/000-002



Réf.: 2009-115/000-007
WMB-Inline; pour Smart Printer; 1500 pièces sur rouleau; extensible 5 - 5,2 MM; vierge; encliquetable; gris

www.wago.com/2009-115/000-007



Réf.: 2009-115/000-017
WMB-Inline; pour Smart Printer; 1500 pièces sur rouleau; extensible 5 - 5,2 MM; vierge; encliquetable; vert clair

www.wago.com/2009-115/000-017



Réf.: 2009-115/000-023
WMB-Inline; pour Smart Printer; 1500 pièces sur rouleau; extensible 5 - 5,2 MM; vierge; encliquetable; vert

www.wago.com/2009-115/000-023



Réf.: 2009-115/000-024
WMB-Inline; pour Smart Printer; 1500 pièces sur rouleau; extensible 5 - 5,2 MM; vierge; encliquetable; violet

www.wago.com/2009-115/000-024



Réf.: 2009-145/000-006
Mini-WSB Inline; pour Smart Printer; 1700 pièces sur rouleau; extensible 5 - 5,2 MM; vierge; encliquetable; bleu

www.wago.com/2009-145/000-006



Réf.: 2009-145
Mini-WSB Inline; pour Smart Printer; 1700 pièces sur rouleau; extensible 5 - 5,2 MM; vierge; encliquetable; blanc

www.wago.com/2009-145



Réf.: 2009-145/000-002
Mini-WSB Inline; pour Smart Printer; 1700 pièces sur rouleau; extensible 5 - 5,2 MM; vierge; encliquetable; jaune

www.wago.com/2009-145/000-002



Réf.: 2009-145/000-007
Mini-WSB Inline; pour Smart Printer; 1700 pièces sur rouleau; extensible 5 - 5,2 MM; vierge; encliquetable; gris

www.wago.com/2009-145/000-007



Réf.: 2009-145/000-005
Mini-WSB Inline; pour Smart Printer; 1700 pièces sur rouleau; extensible 5 - 5,2 MM; vierge; encliquetable; rouge

www.wago.com/2009-145/000-005











Réf.: 2009-145/000-012
Mini-WSB Inline; pour Smart Printer; 1700 pièces sur rouleau; extensible 5 - 5,2 MM; vierge; encliquetable; orange

www.wago.com/2009-145/000-012

Sous réserve de modifications. Veuillez tenir compte de la documentation du produit !

WAGO Contact SAS
Paris Nord 2 - 83 rue des Chardonnerets
93290 Tremblay-en-France | BP 55065
95947 Roissy CDG Cedex
Tél. : 0033/ 1/ 48172590 | Fax : 01 48 63 25 20 | E-mail : info-fr@wago.com

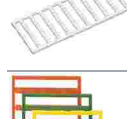
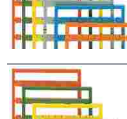
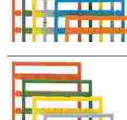
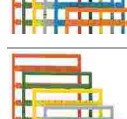
Avez-vous des questions sur nos produits ?
Nous nous tenons volontiers à votre disposition au +49 (571) 887-44222.

	<p>Réf.: 2009-145/000-023 Mini-WSB Inline; pour Smart Printer; 1700 pièces sur rouleau; extensible 5 - 5,2 MM; vierge; encliquetable; vert</p>	<p>www.wago.com/2009-145/000-023</p>
	<p>Réf.: 2009-145/000-024 Mini-WSB Inline; pour Smart Printer; 1700 pièces sur rouleau; extensible 5 - 5,2 MM; vierge; encliquetable; violet</p>	<p>www.wago.com/2009-145/000-024</p>
	<p>Réf.: 2009-115 WMB-Inline; pour Smart Printer; 1500 pièces sur rouleau; extensible 5 - 5,2 MM; vierge; encliquetable; blanc</p>	<p>www.wago.com/2009-115</p>
	<p>Réf.: 248-501/000-006 Carte de repérage mini WSB; en carte; non extensible; vierge; encliquetable; bleu</p>	<p>www.wago.com/248-501/000-006</p>
	<p>Réf.: 248-501/000-007 Carte de repérage mini WSB; en carte; non extensible; vierge; encliquetable; gris</p>	<p>www.wago.com/248-501/000-007</p>
	<p>Réf.: 248-501/000-002 Carte de repérage mini WSB; en carte; non extensible; vierge; encliquetable; jaune</p>	<p>www.wago.com/248-501/000-002</p>
	<p>Réf.: 248-501/000-012 Carte de repérage mini WSB; en carte; non extensible; vierge; encliquetable; orange</p>	<p>www.wago.com/248-501/000-012</p>
	<p>Réf.: 248-501 Carte de repérage mini WSB; en carte; non extensible; vierge; encliquetable; blanc</p>	<p>www.wago.com/248-501</p>
	<p>Réf.: 248-501/000-017 Carte de repérage mini WSB; en carte; non extensible; vierge; encliquetable; vert clair</p>	<p>www.wago.com/248-501/000-017</p>
	<p>Réf.: 248-501/000-005 Carte de repérage mini WSB; en carte; non extensible; vierge; encliquetable; rouge</p>	<p>www.wago.com/248-501/000-005</p>
	<p>Réf.: 248-501/000-024 Carte de repérage mini WSB; en carte; non extensible; vierge; encliquetable; violet</p>	<p>www.wago.com/248-501/000-024</p>
	<p>Réf.: 248-501/000-023 Carte de repérage mini WSB; en carte; non extensible; vierge; encliquetable; vert</p>	<p>www.wago.com/248-501/000-023</p>

Sous réserve de modifications. Veuillez tenir compte de la documentation du produit !

WAGO Contact SAS
 Paris Nord 2 - 83 rue des Chardonnerets
 93290 Tremblay-en-France | BP 55065
 95947 Roissy CDG Cedex
 Tél. : 0033/ 1/ 48172590 | Fax : 01 48 63 25 20 | E-mail : info-fr@wago.com

Avez-vous des questions sur nos produits ?
 Nous nous tenons volontiers à votre disposition au +49 (571) 887-44222.



Réf.: 793-5501/000-007

Carte de repérage WMB; en carte; largeur des bornes 5 - 17,5 mm; extensible 5 - 5,2 MM; vierge; encliquetable; gris

www.wago.com/793-5501/000-007



Réf.: 793-5501/000-012

Carte de repérage WMB; en carte; largeur des bornes 5 - 17,5 mm; extensible 5 - 5,2 MM; vierge; encliquetable; orange

www.wago.com/793-5501/000-012



Réf.: 793-5501/000-014

Carte de repérage WMB; en carte; largeur des bornes 5 - 17,5 mm; extensible 5 - 5,2 MM; vierge; encliquetable; marron

www.wago.com/793-5501/000-014



Réf.: 793-5501/000-017

Carte de repérage WMB; en carte; largeur des bornes 5 - 17,5 mm; extensible 5 - 5,2 MM; vierge; encliquetable; vert clair

www.wago.com/793-5501/000-017



Réf.: 793-5501/000-023

Carte de repérage WMB; en carte; largeur des bornes 5 - 17,5 mm; extensible 5 - 5,2 MM; vierge; encliquetable; vert

www.wago.com/793-5501/000-023



Réf.: 793-5501/000-024

Carte de repérage WMB; en carte; largeur des bornes 5 - 17,5 mm; extensible 5 - 5,2 MM; vierge; encliquetable; violet

www.wago.com/793-5501/000-024

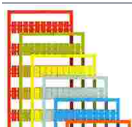

Réf.: 793-5501/000-005

Carte de repérage WMB; en carte; largeur des bornes 5 - 17,5 mm; extensible 5 - 5,2 MM; vierge; encliquetable; rouge

www.wago.com/793-5501/000-005

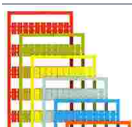

Réf.: 793-5501/000-002

Carte de repérage WMB; en carte; largeur des bornes 5 - 17,5 mm; extensible 5 - 5,2 MM; vierge; encliquetable; jaune

www.wago.com/793-5501/000-002

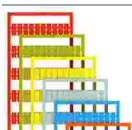

Réf.: 793-5501/000-006

Carte de repérage WMB; en carte; largeur des bornes 5 - 17,5 mm; extensible 5 - 5,2 MM; vierge; encliquetable; bleu

www.wago.com/793-5501/000-006



Réf.: 793-5501

Carte de repérage WMB; en carte; largeur des bornes 5 - 17,5 mm; extensible 5 - 5,2 MM; vierge; encliquetable; blanc

www.wago.com/793-5501





Réf.: 2009-115/000-012

WMB-Inline; pour Smart Printer; 1500 pièces sur rouleau; extensible 5 - 5,2 MM; vierge; encliquetable; orange



www.wago.com/2009-115/000-012

Sous réserve de modifications. Veuillez tenir compte de la documentation du produit !







	Réf.: 2009-115/000-006 WMB-Inline; pour Smart Printer; 1500 pièces sur rouleau; extensible 5 - 5,2 MM; vierge; encliquetable; bleu	www.wago.com/2009-115/000-006
---	--	--

	Réf.: 2009-115/000-005 WMB-Inline; pour Smart Printer; 1500 pièces sur rouleau; extensible 5 - 5,2 MM; vierge; encliquetable; rouge	www.wago.com/2009-115/000-005
---	---	--

Conducteurs de pontage enfichables

Contact de pontage		
	Réf.: 2009-412 Conducteurs de pontage enfichables; isolé; Longueur 60 mm; noir	www.wago.com/2009-412
	Réf.: 2009-414 Conducteurs de pontage enfichables; 1,5 mm ² ; isolé; longueur 110 mm; noir	www.wago.com/2009-414
	Réf.: 2009-416 Conducteurs de pontage enfichables; 1,5 mm ² ; isolé; longueur 250 mm; noir	www.wago.com/2009-416
	Réf.: 2009-414/000-005 Conducteurs de pontage enfichables; 1,5 mm ² ; isolé; longueur 110 mm; noir	www.wago.com/2009-414/000-005
	Réf.: 2009-414/000-006 Conducteurs de pontage enfichables; isolé; longueur 110 mm; noir	www.wago.com/2009-414/000-006











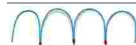

avec embouts d'extrémité

avec embouts d'extrémité		
	Réf.: 216-241 Embout d'extrémité; embout pour 0,5 mm ² / AWG 20; avec isolation plastique; étamés par électrolyse; Cuivre électrolytique; serti de manière étanche aux gaz; selon DIN 46228, partie 4/09.90; blanc	www.wago.com/216-241
	Réf.: 216-242 Embout d'extrémité; embout pour 0,75 mm ² / AWG 18; avec isolation plastique; étamés par électrolyse; Cuivre électrolytique; serti de manière étanche aux gaz; selon DIN 46228, partie 4/09.90; gris	www.wago.com/216-242
	Réf.: 216-243 Embout d'extrémité; embout pour 1 mm ² / AWG 18; avec isolation plastique; étamés par électrolyse; Cuivre électrolytique; serti de manière étanche aux gaz; selon DIN 46228, partie 4/09.90; rouge	www.wago.com/216-243
	Réf.: 216-244 Embout d'extrémité; embout pour 1,5 mm ² / AWG 16; avec isolation plastique; étamés par électrolyse; Cuivre électrolytique; serti de manière étanche aux gaz; selon DIN 46228, partie 4/09.90; noir	www.wago.com/216-244
	Réf.: 216-263 Embout d'extrémité; embout pour 1 mm ² / AWG 18; avec isolation plastique; étamés par électrolyse; Cuivre électrolytique; serti de manière étanche aux gaz; selon DIN 46228, partie 4/09.90; rouge	www.wago.com/216-263
	Réf.: 216-246 Embout d'extrémité; embout pour 2,5 mm ² / AWG 14; avec isolation plastique; étamés par électrolyse; Cuivre électrolytique; serti de manière étanche aux gaz; selon DIN 46228, partie 4/09.90; bleu	www.wago.com/216-246
	Réf.: 216-266 Embout d'extrémité; embout pour 2,5 mm ² / AWG 14; avec isolation plastique; étamés par électrolyse; Cuivre électrolytique; serti de manière étanche aux gaz; selon DIN 46228, partie 4/09.90; bleu	www.wago.com/216-266

Sous réserve de modifications. Veuillez tenir compte de la documentation du produit !

WAGO Contact SAS
Paris Nord 2 - 83 rue des Chardonnerets
93290 Tremblay-en-France | BP 55065
95947 Roissy CDG Cedex
Tél.: 0033/ 1/ 48172590 | Fax : 01 48 63 25 20 | E-mail : info-fr@wago.com

Avez-vous des questions sur nos produits ?
Nous nous tenons volontiers à votre disposition au +49 (571) 887-44222.

	Réf.: 216-264 Embout d'extrémité; embout pour 1,5 mm ² / AWG 16; avec isolation plastique; étamés par électrolyse; Cuivre électrolytique; serti de manière étanche aux gaz; selon DIN 46228, partie 4/09.90; noir	www.wago.com/216-264
	Réf.: 216-262 Embout d'extrémité; embout pour 0,75 mm ² / AWG 18; avec isolation plastique; étamés par électrolyse; Cuivre électrolytique; serti de manière étanche aux gaz; selon DIN 46228, partie 4/09.90; gris	www.wago.com/216-262
Contact de pontage		
Contact de pontage		
	Réf.: 210-123 Chaîne de pontage; isolé; bleu	www.wago.com/210-123
	Réf.: 2002-402 Contact de pontage; 2 raccords; isolé; gris clair	www.wago.com/2002-402
	Réf.: 2002-402/000-005 Contact de pontage; 2 raccords; isolé; rouge	www.wago.com/2002-402/000-005
	Réf.: 2002-400 Pontage sans fin; 2 raccords; isolé; gris clair	www.wago.com/2002-400
	Réf.: 2002-403 Contact de pontage; 3 raccords; isolé; gris clair	www.wago.com/2002-403
	Réf.: 2002-404/000-005 Contact de pontage; 4 raccords; isolé; rouge	www.wago.com/2002-404/000-005
	Réf.: 2002-403/000-006 Contact de pontage; 3 raccords; isolé; bleu	www.wago.com/2002-403/000-006
	Réf.: 2002-404/000-006 Contact de pontage; 4 raccords; isolé; bleu	www.wago.com/2002-404/000-006
	Réf.: 2002-403/000-005 Contact de pontage; 3 raccords; isolé; rouge	www.wago.com/2002-403/000-005
	Réf.: 2002-405/000-005 Contact de pontage; 5 raccords; isolé; rouge	www.wago.com/2002-405/000-005
	Réf.: 2002-402/000-006 Contact de pontage; 2 raccords; isolé; bleu	www.wago.com/2002-402/000-006

Sous réserve de modifications. Veuillez tenir compte de la documentation du produit !



Réf.: 2002-405/000-006
Contact de pontage; 5 raccords; isolé; bleu

www.wago.com/2002-405/000-006



Réf.: 2002-404
Contact de pontage; 4 raccords; isolé; gris clair

www.wago.com/2002-404



Réf.: 2002-406/000-006
Contact de pontage; 6 raccords; isolé; bleu

www.wago.com/2002-406/000-006



Réf.: 2002-406/000-005
Contact de pontage; 6 raccords; isolé; rouge

www.wago.com/2002-406/000-005



Réf.: 2002-406/020-000
Contact de pontage sous forme de triangle; isolé; gris clair

www.wago.com/2002-406/020-000



Réf.: 2002-405
Contact de pontage; 5 raccords; isolé; gris clair

www.wago.com/2002-405



Réf.: 2002-407/000-005
Contact de pontage; 7 raccords; isolé; rouge

www.wago.com/2002-407/000-005



Réf.: 2002-408
Contact de pontage; 8 raccords; isolé; gris clair

www.wago.com/2002-408



Réf.: 2002-408/000-006
Contact de pontage; 8 raccords; isolé; bleu

www.wago.com/2002-408/000-006



Réf.: 2002-405/011-000
Contact de pontage en étoile; 3 raccords; isolé; gris clair

www.wago.com/2002-405/011-000



Réf.: 2002-407/000-006
Contact de pontage; 7 raccords; isolé; bleu















www.wago.com/2002-407/000-006



Réf.: 2002-408/000-005
Contact de pontage; 8 raccords; isolé; rouge

www.wago.com/2002-408/000-005













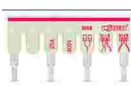

Sous réserve de modifications. Veuillez tenir compte de la documentation du produit !

	Réf.: 2002-407 Contact de pontage; 7 raccords; isolé; gris clair	www.wago.com/2002-407
	Réf.: 2002-406 Contact de pontage; 6 raccords; isolé; gris clair	www.wago.com/2002-406
	Réf.: 2002-410/000-005 Contact de pontage; 10 raccords; isolé; rouge	www.wago.com/2002-410/000-005
	Réf.: 2002-410/000-006 Contact de pontage; 10 raccords; isolé; bleu	www.wago.com/2002-410/000-006
	Réf.: 2002-410 Contact de pontage; 10 raccords; isolé; gris clair	www.wago.com/2002-410
	Réf.: 2002-409/000-006 Contact de pontage; 9 raccords; isolé; bleu	www.wago.com/2002-409/000-006
	Réf.: 2002-409/000-005 Contact de pontage; 9 raccords; isolé; rouge	www.wago.com/2002-409/000-005
	Réf.: 2002-409 Contact de pontage; 9 raccords; isolé; gris clair	www.wago.com/2002-409
	Réf.: 2002-423/000-006 Pontage sans fin; de 1 à 3; isolé; bleu	www.wago.com/2002-423/000-006
	Réf.: 2002-423 Pontage sans fin; de 1 à 3; isolé; gris clair	www.wago.com/2002-423
	Réf.: 2002-433 Contact de pontage; de 1 à 3; isolé; gris clair	www.wago.com/2002-433
	Réf.: 2002-434 Contact de pontage; de 1 à 4; isolé; gris clair	www.wago.com/2002-434
	Réf.: 2002-423/000-005 Pontage sans fin; de 1 à 3; isolé; rouge	www.wago.com/2002-423/000-005
	Réf.: 2002-435	www.wago.com/2002-435

Sous réserve de modifications. Veuillez tenir compte de la documentation du produit !

WAGO Contact SAS
Paris Nord 2 - 83 rue des Chardonnerets
93290 Tremblay-en-France | BP 55065
95947 Roissy CDG Cedex
Tél. : 0033/ 1/ 48172590 | Fax : 01 48 63 25 20 | E-mail : info-fr@wago.com













Avez-vous des questions sur nos produits ?
Nous nous tenons volontiers à votre disposition au +49 (571) 887-44222.

	Contact de pontage; de 1 à 5; isolé; gris clair	
	Réf.: 2002-436 Contact de pontage; de 1 à 6; isolé; gris clair	www.wago.com/2002-436
	Réf.: 2002-437 Contact de pontage; de 1 à 7; isolé; gris clair	www.wago.com/2002-437
	Réf.: 2002-438 Contact de pontage; de 1 à 8; isolé; gris clair	www.wago.com/2002-438
	Réf.: 2002-439 Contact de pontage; de 1 à 9; isolé; gris clair	www.wago.com/2002-439
	Réf.: 2002-440 Contact de pontage; de 1 à 10; isolé; gris clair	www.wago.com/2002-440
	Réf.: 2002-472 Ponts intercalables; 2 raccords; isolé; gris clair	www.wago.com/2002-472
	Réf.: 2002-473 Ponts intercalables; 3 raccords; isolé; gris clair	www.wago.com/2002-473
	Réf.: 2002-475/011-000 Ponts intercalables; 3 raccords; isolé; gris clair	www.wago.com/2002-475/011-000
	Réf.: 2002-475 Ponts intercalables; 5 raccords; isolé; gris clair	www.wago.com/2002-475
	Réf.: 2002-476 Ponts intercalables; 6 raccords; isolé; gris clair	www.wago.com/2002-476
	Réf.: 2002-474 Ponts intercalables; 4 raccords; isolé; gris clair	www.wago.com/2002-474
	Réf.: 2002-477 Ponts intercalables; 7 raccords; isolé; gris clair	www.wago.com/2002-477
	Réf.: 2002-473/011-000 Ponts intercalables; 2 raccords; de 1 à 3; isolé; gris clair	www.wago.com/2002-473/011-000
	Réf.: 2002-479 Ponts intercalables; 9 raccords; isolé; gris clair	www.wago.com/2002-479
	Réf.: 2002-478 Ponts intercalables; 8 raccords; isolé; gris clair	www.wago.com/2002-478
	Réf.: 2002-479/011-000 Ponts intercalables; isolé; gris clair	www.wago.com/2002-479/011-000

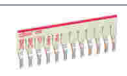



Sous réserve de modifications. Veuillez tenir compte de la documentation du produit !

WAGO Contact SAS
Paris Nord 2 - 83 rue des Chardonnerets
93290 Tremblay-en-France | BP 55065
95947 Roissy CDG Cedex
Tél. : 0033/ 1/ 48172590 | Fax : 01 48 63 25 20 | E-mail : info-fr@wago.com

Avez-vous des questions sur nos produits ?
Nous nous tenons volontiers à votre disposition au +49 (571) 887-44222.

	Réf.: 2002-480 Ponts intercalables; 10 raccords; isolé; gris clair	www.wago.com/2002-480
	Réf.: 2002-477/011-000 Ponts intercalables; isolé; gris clair	www.wago.com/2002-477/011-000
	Réf.: 2002-492 Contact de pontage vertical; isolé; gris clair	www.wago.com/2002-492
	Réf.: 2002-481/011-000 Ponts intercalables; isolé; gris clair	www.wago.com/2002-481/011-000
	Réf.: 2002-481 Ponts intercalables; 11 raccords; isolé; gris clair	www.wago.com/2002-481
	Réf.: 2002-492/000-012 Contact de pontage vertical; isolé; orange	www.wago.com/2002-492/000-012
	Réf.: 2002-482 Ponts intercalables; 12 raccords; isolé; gris clair	www.wago.com/2002-482
	Réf.: 210-103 Chaîne de pontage; isolé; noir	www.wago.com/210-103
	Réf.: 2002-424/000-006 Pontage sans fin; de 1 à 4; isolé; bleu	www.wago.com/2002-424/000-006
Montage		
Cover carrier		
	Réf.: 709-169 porteur du profil de recouvrement; typ. 3; gris	www.wago.com/709-169
Cover		
	Réf.: 709-156 Profil de recouvrement; typ. 3; approprié au support pour capot type 3; longueur 1 m; transparent	www.wago.com/709-156
Tester et mesurer		
Accessoires de test		
	Réf.: 2009-174 Adaptateur de test; pour fiche de test Ø 4 mm; pour tester les bornes sur rail TOPJOB®S; gris	www.wago.com/2009-174
	Réf.: 2009-182 Prise de test; pour max. 2,5 mm²; pour le raccordement sans outil des conducteurs de contrôle individuels de 0,08; gris	www.wago.com/2009-182

Sous réserve de modifications. Veuillez tenir compte de la documentation du produit !

	Réf.: 2002-611 Module de fiche de contrôle type L pour TOPJOB® S; modulaires; 1 pôle; 2,50 mm²; gris	www.wago.com/2002-611
	Réf.: 2002-649 Module vide TOPJOB® S; modulaires; pour sauter p.ex. des bornes pontées; gris	www.wago.com/2002-649
Obturbateur de protection avec signalisation de danger		
Couvercle		
	Réf.: 2002-115 Obturbateur de protection avec signalisation de danger; pour 5 bornes; avec signalisation de danger; jaune	www.wago.com/2002-115
Réducteur isolant de sécurité		
Réducteur isolant de sécurité		
	Réf.: 2002-171 Réducteur isolant de sécurité; 0,25 - 0,5 mm²; 5 pièces/bande; gris clair	www.wago.com/2002-171
	Réf.: 2002-172 Réducteur isolant de sécurité; 0,75 - 1 mm²; 5 pièces/bande; gris foncé	www.wago.com/2002-172

Téléchargements

Documentation

Texte complémentaire

2002-2678 docx - Datei	18 avr. 2019	docx 15,4 kB	Téléchargement
2002-2678 X81 - Datei	18 avr. 2019	xml 4,0 kB	Téléchargement

Informations complémentaires

Technical Section Technical explanations	pdf 2,2 MB	Téléchargement
---	---------------	----------------

Conformité environnementale du produit

Recherche de conformité

Environmental Product Compliance 2002-2678 Borne sectionnable à 2 étages; avec sectionneur pivotant; Pour rail 35 x 15 et 35 x 7,5; 2,5 mm²; Push-in CAGE CLAMP®; 2,50 mm²; gris	URL	Téléchargement
---	-----	----------------

Sous réserve de modifications. Veuillez tenir compte de la documentation du produit !

Indications de manipulation

Pontage

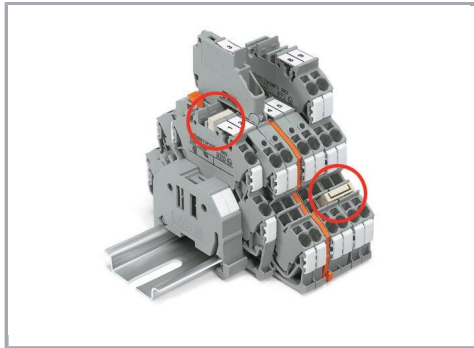

Le profil identique des bornes TOPJOB®S permet le pontage de l'étage supérieur avec des bornes à deux étages et sur l'étage inférieur avec des bornes à trois étages.

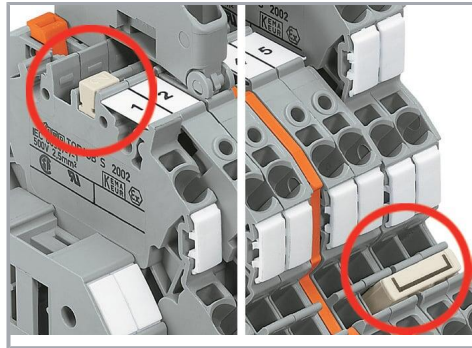

Figure de gauche – Contact de pontage vertical (2002-492)

Figure de droite – Peigne de pontage de la série 2002

Famille de produits

TOPJOB® S

TOPJOB® S: In various industrial applications and modern building installations, WAGO's wide and versatile range of rail-mount terminal blocks provides more than just reliable electrical connections.

[Afficher tous les produits de la famille](#)

Sous réserve de modifications. Veuillez tenir compte de la documentation du produit !

WAGO Contact SAS
Paris Nord 2 - 83 rue des Chardonnerets
93290 Tremblay-en-France | BP 55065
95947 Roissy CDG Cedex
Tél. : 0033/ 1/ 48172590 | Fax : 01 48 63 25 20 | E-mail : info-fr@wago.com

Avez-vous des questions sur nos produits ?
Nous nous tenons volontiers à votre disposition au +49 (571) 887-44222.