

JPTLIIPA

130360

**INTERFACE VoIP
POUR SYSTEME JP**

MANUEL D'INSTALLATION

⊘ Mesures générales d'interdiction ⊘ Interdiction de démonter l'appareil ⊘ Interdiction d'exposer l'appareil à l'eau ! Précautions générales

⚠ AVERTISSEMENT

Toute négligence risque d'entraîner la mort ou des blessures graves.

- ⊘ 1. Ne démontez pas et ne modifiez pas l'unité. Vous risqueriez de provoquer un incendie ou une électrocution.
- ⊘ 2. Ne branchez pas de source d'alimentation non spécifiée aux bornes + et -, et ne branchez pas deux sources d'alimentation en parallèle sur une entrée unique. Cela peut provoquer un incendie ou une électrocution.
- ⊘ 3. Maintenez l'appareil à distance de toute source d'eau ou de tout autre liquide. Vous risqueriez de provoquer un incendie ou une électrocution.
- ⊘ 4. N'insérez pas d'objet métallique ni de matériaux inflammables dans les ouvertures de l'appareil. Vous risqueriez de provoquer un incendie, une électrocution ou un dysfonctionnement de l'unité.
- ⊘ 5. L'intérieur de l'appareil est soumis à un courant. Ne touchez aucune pièce autre que les points de montage, de câblage, de branchement et de réglages. Vous risqueriez de provoquer un incendie ou une électrocution.
- ⊘ 6. N'utilisez pas de bloc d'alimentation dont la tension est différente de celle prescrite. Vous risqueriez de provoquer un incendie ou une électrocution.
- ⊘ 7. Ne raccordez pas de borne de l'appareil aux lignes électriques CA. Vous risqueriez de provoquer un incendie ou une électrocution.
- ⊘ 8. Ne pas brancher ou débrancher l'unité avec les mains humides. Vous risqueriez de provoquer une électrocution.

⚠ ATTENTION

Toute négligence risque d'entraîner des blessures corporelles ou des dégâts matériels.

- ⊘ 1. N'installez et ne réalisez aucun raccordement de câbles lorsque le bloc d'alimentation est branché. Sinon, vous risquez de générer une électrocution ou endommager l'unité.
- ⊘ 2. Avant de brancher le bloc d'alimentation, vérifiez que les fils ne sont pas croisés ou en court-circuit. Dans le cas contraire, cela pourrait provoquer un incendie ou une électrocution.
- ⊘ 3. Pour fixer l'unité au mur, choisissez un endroit adapté où elle ne risque pas de subir des secousses ou des chocs. Sinon, vous risquez de provoquer des blessures.
- ⊘ 4. Pour le bloc d'alimentation, utilisez le modèle de bloc d'alimentation spécifié avec le système. En cas d'utilisation d'un produit non spécifié, un incendie ou un défaut de fonctionnement peut se produire.

Le bloc alimentation enfichable est le dispositif de sectionnement de l'équipement. Il doit donc être accessible.

- ⊘ 5. N'installez pas l'unité aux endroits repris ci-dessous. Cela peut provoquer un incendie, une électrocution ou un dysfonctionnement de l'unité.

* Endroits exposés à la lumière directe du soleil ou situés à proximité d'une installation de chauffage qui provoque des variations de température.

* Endroits exposés à la poussière, la graisse, les produits chimiques, etc.

* Endroits soumis à un degré d'humidité élevé (salle de bains, cave, serre, etc.).

* Endroits où la température est très basse (par exemple, dans une zone réfrigérée ou face à un appareil de climatisation).

* Endroits exposés à la vapeur ou à la fumée (à proximité de surfaces chauffantes ou de tables de cuisson).

* Lorsque des appareils occasionnant des parasites tels que les interrupteurs crépusculaires, onduleur ou des appareils électriques se trouvent à proximité.

⊘ 6. Ne mettez rien sur l'appareil et ne le couvrez pas avec un chiffon, etc. Vous risqueriez de provoquer un incendie ou d'entraîner un mauvais fonctionnement de l'appareil.

⊘ 7. Veillez à exécuter un test d'appel.

⊘ 8. N'installez pas l'unité dans des endroits soumis à des vibrations ou à des impacts fréquents. Elle risquerait de tomber ou de basculer, ce qui peut l'endommager ou entraîner des blessures.

⊘ 9. L'unité doit être installée et câblée par un technicien qualifié.

PRECAUTIONS GENERALES

1. Cette unité est destinée exclusivement à l'utilisation à l'intérieur. Ne pas utiliser à l'extérieur.
2. Dans les zones situées à proximité d'antennes émettrices radio, le système risque d'être perturbé par des interférences radio.
3. L'utilisation d'un téléphone portable à proximité immédiate de l'appareil risque de provoquer des dysfonctionnements.
4. Maintenir l'appareil à une distance de plus d'un mètre d'un poste de radio ou d'une télévision.
- 5 L'unité peut être endommagée en cas de chute. Manipuler avec soin.
- 6 L'unité est inopérante en cas de coupure de courant.
- 7 Ce produit, fournissant une gâche électrique, ne doit pas être utilisé comme appareil de prévention du crime.
- 8 L'environnement sonore de l'unité peut entraver les bonnes communications, mais il ne s'agit pas d'un dysfonctionnement.

AVIS

* Nous ne pouvons en aucune façon être tenus pour responsables des dommages consécutifs à des pannes de l'équipement réseau ; des pannes consécutives à des fournisseurs d'accès Internet et des compagnies de téléphone ; des pannes telles que des lignes déconnectées ou autres pertes de communication, qui rendraient impossible la fourniture de ce service ou en aucune manière des retards de ce service dus à des causes hors de notre responsabilité ; où dans l'éventualité de données erronées ou manquantes en cours d'émission.

* Nous ne pouvons en aucune façon être tenus pour responsables de dommages consécutifs à l'incapacité de communiquer suite à des dysfonctionnements, des problèmes ou des erreurs opérationnelles de ce produit.

* Nous ne pouvons en aucune façon être tenus pour responsables de dommages résultant d'une fuite du mot de passe de l'utilisateur ou d'informations transmises entraînant des bogues ou un accès illégal à l'ordinateur via des communications Internet.

* Nous ne pouvons en aucune façon être tenus pour responsables de dommages ou de pertes résultants du contenu ou des caractéristiques de ce produit.

* Veuillez noter que les images et les illustrations présentes dans ce manuel peuvent être différentes de la réalité.

* Veuillez noter que ce manuel peut faire l'objet de révisions et ou de modifications sans préavis.

* Veuillez noter que les caractéristiques de ce produit peuvent être modifiées dans l'objectif d'une amélioration sans préavis.

* Veuillez être conscient du fait qu'il relève de la responsabilité de l'utilisateur de s'assurer que l'ordinateur est sûr. Nous ne pouvons en aucune façon être tenus pour responsables des pannes de sécurité.

* Ce système n'est pas destiné au soutien vital ni à la prévention du crime. Il s'agit d'un moyen complémentaire de transport de l'information. Aiphone ne peut en aucune façon être tenu pour responsable de la perte de la vie ou de la propriété lors de l'utilisation du système.

* **Pour obtenir un bon fonctionnement de l'appareil, il est indispensable d'avoir une bande passante des données supérieure ou égale à 500kbps.**

* **La qualité audio et vidéo pour le Smartphone est dépendante du réseau.**

* **L'utilisateur devra vérifier que les mails en provenance du serveur AiphoneJP ne soient pas bloqués ou définis comme spam.**

CONTENU DE L'EMBALLAGE

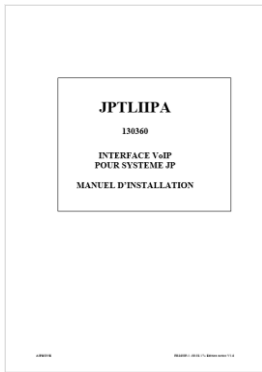

[1]

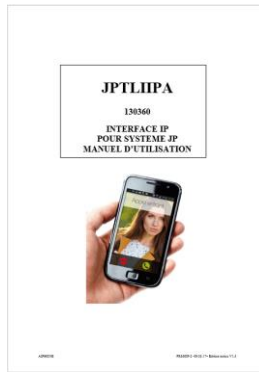

[2]



[3]



[4]



[5]

Contenu de l'emballage :

[1] Manuel d'installation
[3] Boîtier JPTLIIPA

[2] Manuel d'utilisation
[4] Alimentation

[5] Mise en service rapide

INSTALLATION

Emplacements de montage

Le coffret JPTLIIPA peut-être :

- posé sur un meuble ou
- fixé au mur : pour cela, il faut le fixer par 2 vis et chevilles (non fournies).

Installer JPTLIIPA loin de toute source de chaleur et d'humidité.

MONTAGE



DESIGNATIONS

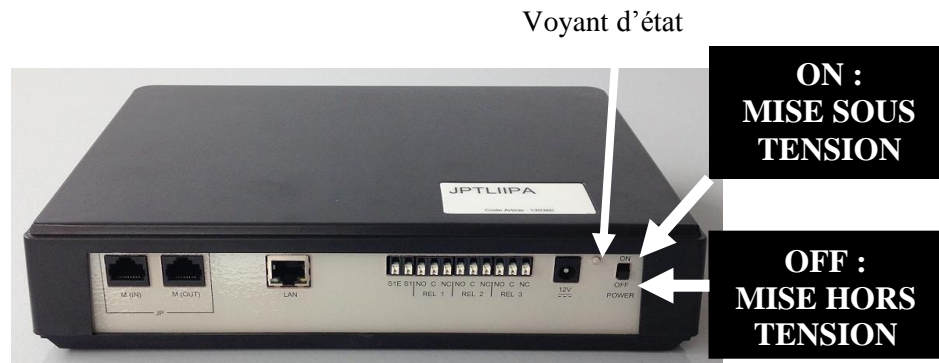

Etat du voyant	Etat JPTLIIPA
Allumé verte fixe	En cours d'initialisation
1 flash toutes les secondes	Fonctionnement correct
3 flash toutes les secondes	JPTLIIPA n'a pas trouvé d'adresse IP (DHCP n'a pas fonctionné). JPTLIIPA a démarré avec une adresse 192.168.0.100
4 flash toutes les secondes	JPTLIIPA n'a pas de connexion avec le serveur proxy
5 flash toutes les secondes	JPTLIIPA n'est pas enregistré sur le serveur SIP

1 - Câblage JPTLIIPA

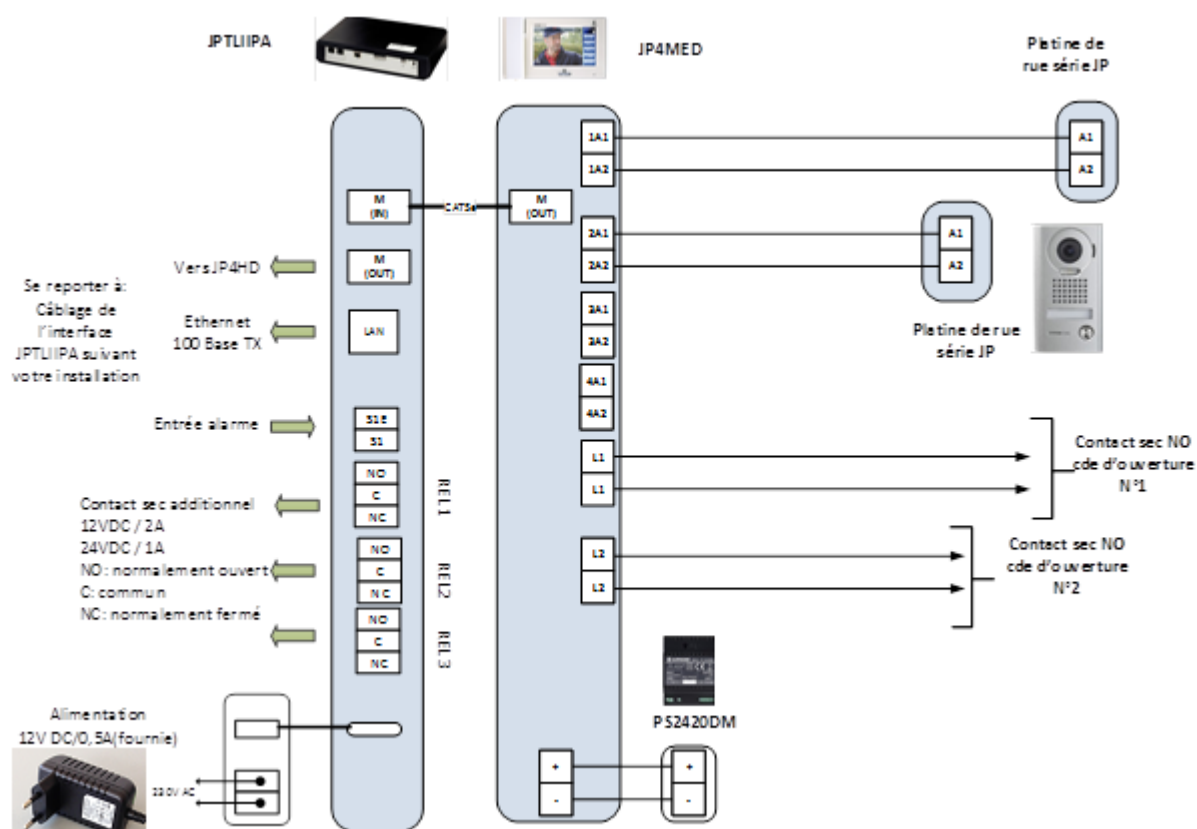

Câble droit CAT5e entre JP4MED et JPTLIIP .

Connexions fonction Portier:

- LAN: prise Ethernet,
- **Alimentation externe 12VDC +/- 10% linéaire régulée:** bornier + (12VDC), - (0V)
(consommation: 380mA en fonctionnement, installée à moins de 3 mètres du JPTLIIPA).
- **Raccordement au bus** sur le bornier :
 - M(IN) : câble arrivant de M(OUT) du poste JP4MED,
 - M(OUT) : câble à destination d'un éventuel poste secondaire JP4HD,
- **3 Relais de la carte JPTLIIPA** sur les borniers REL1, REL2 et REL3 :
 - normalement ouvert (NO) en NO,
 - commun en C,
 - normalement fermé (NF) en NC.
 Pouvoir de coupure de 2A sous 12VDC ou 1A sous 24VDC. Tension maximale: 24VDC.
- **Fonction alarme.**
 - raccordement du contact en S1 et S1E.

Câblage de l'interface JPTLIIPA

Il peut y avoir plusieurs types d'installation du boîtier JPTLIIPA.

2 – Raccordement physique

2.1- Derrière Box ou modem routeur (livebox, freebox, ...)

Raccorder JPTLIIPA directement à la box ou au modem routeur avec le câble Ethernet droit non fourni.

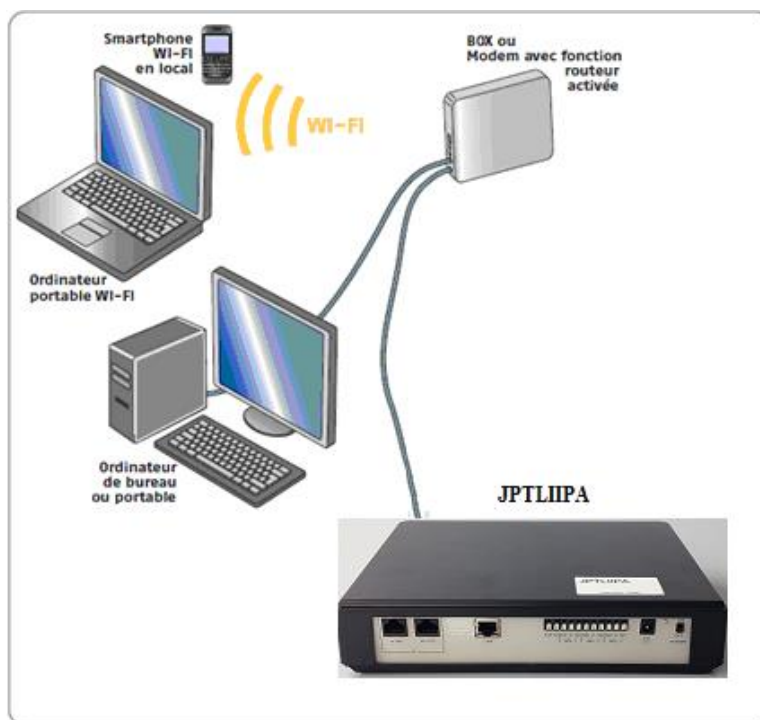

Si aucune prise Ethernet n'est disponible sur votre équipement vous devrez ajouter un Switch 10/100Mbits/s (multiprise Ethernet).

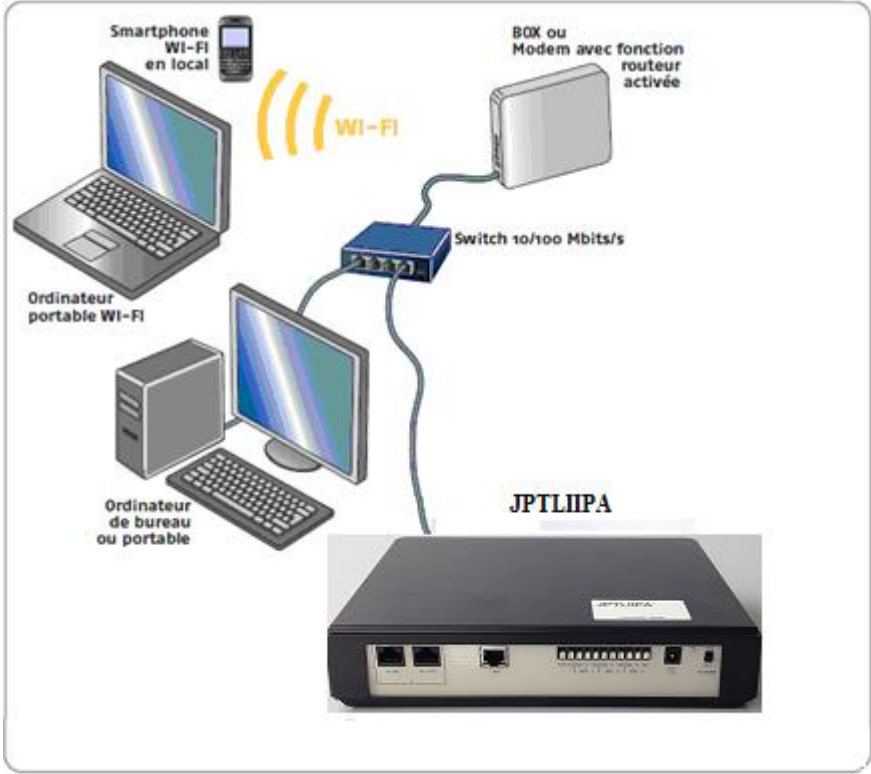

2.2- Modem sans fonction routeur :

Ajouter un Routeur Ethernet 10/100 Mbits/s muni de plusieurs prises Ethernet à votre installation.

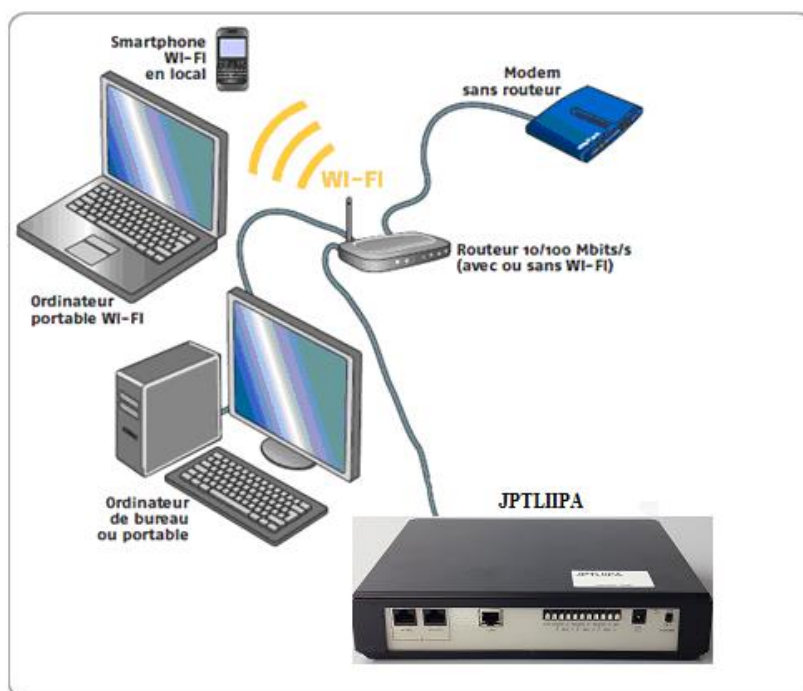

2.3- Modem uniquement USB :

Demander à son FAI la mise à niveau par un modem Ethernet.

2.4 Mise en service rapide JPTLIIPA :

Après vérification de vos connexions, mettre votre installation ainsi que JPTLIIPA sous tension.

Votre interface JPTLIIPA se connecte via un serveur. Après environ 30 secondes votre JPTLIIPA sera enregistré sur le serveur et la led d'état clignotera vert/orange toutes les secondes. Votre interface est opérationnelle.

Activer votre application Smartphone. Lorsque votre Smartphone sera enregistré sur le serveur, vous pourrez utiliser votre système.

3 – Paramétrage des Smartphones:

- 1- Installer l'application 'AiphoneJP' soit :
 - a. avec l'application « Barcode Scanner » (par exemple sur le carton et/ou dans la notice), le Smartphone se rend directement sur le store correspondant (Androïd ou IOS).



- b. Sans l'application, se rendre sur le store et rechercher l'application « AiphoneJP »

- 2- Ouvrir le logiciel

3- Ecran d'accueil



Cliquer sur 'Outil'.

4- Assistant (entrée automatique)



5- Entrée manuelle



Nom d'utilisateur : fr140801_1 à fr140801_5
Mot de passe : spécifié sur la mise en service rapide
Domaine : sip.tliip.com
Puis cliquer sur 'Appliquer'



Quand l'icône devient vert votre application est opérationnelle. Vous pouvez générer un appel en appuyant sur le bouton d'appel de votre platine.

4 – Paramétrage avancé du JPTLIIPA:

Permet d'indiquer une ou plusieurs adresses mail afin de recevoir des photos suite à un appel de la platine de rue.

Permet le réglage des paramètres liés aux relais et aux appels.

Lancer votre navigateur Internet (Internet Explorer, FireFox, ...) et dans le champ d'adresse du navigateur, entrer 'http://jp.tliip.com'. Le PC va se connecter sur le proxy, la fenêtre suivante s'affiche :



Il faut entrer le numéro de série de l'appareil dans le champ 'Utilisateur' et cliquer sur le bouton 'Se connecter'.

La fenêtre de connexion suivante s'affiche.



Bienvvenue sur
fr171025

Langue : Français ▼
Mot de passe :

Log in !

Entrer le mot de passe du JPTLIIPA, spécifié sur la feuille de mise en service rapide jointe avec JPTLIIPA.

L'écran d'accueil du JPTLIIPA apparait :

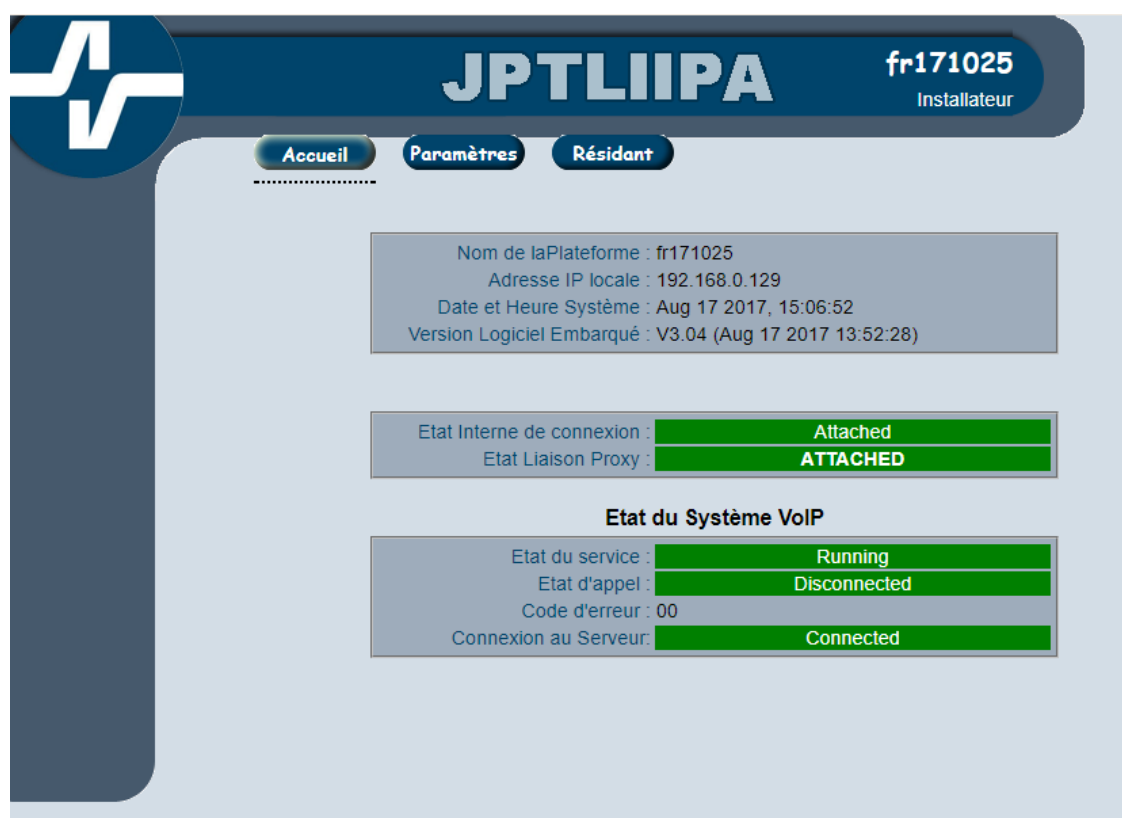

JPTLIIPA fr171025
Installateur

Accueil Paramètres Résidant

Nom de laPlateforme : fr171025
Adresse IP locale : 192.168.0.129
Date et Heure Système : Aug 17 2017, 15:06:52
Version Logiciel Embarqué : V3.04 (Aug 17 2017 13:52:28)

Etat Interne de connexion : **Attached**
Etat Liaison Proxy : **ATTACHED**

Etat du Système VoIP

Etat du service : **Running**
Etat d'appel : **Disconnected**
Code d'erreur : 00
Connexion au Serveur : **Connected**

L'écran nous donne des informations sur l'état des connexions.

4.1-Programmation des adresses E-mail (Cliquer sur ‘Résidant’)

Pour rentrer une adresse E-mail afin de recevoir des photos lors d’un appel, cliquer sur ‘Résidant’.

Modifier Résidant	
Nom * :	<input type="text" value="fr171024"/>
Téléphone :	<input type="text"/>
Adresse VoIP SIP principale (user@domaine.com) * :	<input type="text" value="fr171024_1@sip.tliip.com"/>
1ère Adresse Mail (user@domaine.com) * :	<input type="text"/> <input type="checkbox"/> Toujours
2nde Adresse VoIP SIP (user@domaine.com) * :	<input type="text" value="fr171024_2@sip.tliip.com"/>
2nde Adresse Mail (user@domaine.com) * :	<input type="text"/> <input type="checkbox"/> Toujours
3ème Adresse VoIP SIP (user@domaine.com) * :	<input type="text" value="fr171024_3@sip.tliip.com"/>
3ème Adresse Mail (user@domaine.com) * :	<input type="text"/> <input type="checkbox"/> Toujours
* = Champs Obligatoires	
<input type="button" value="Appliquer"/> <input type="button" value="Annuler"/>	

Si vous cochez ‘Toujours’ un mail sera envoyé à chaque appel.

Si vous ne cochez pas ‘Toujours’ un mail sera envoyé uniquement quand votre smartphone se trouvera en zone blanche.

Cliquer sur ‘Appliquer’ afin de valider vos modifications.

Pour modifier les paramètres d'exploitation du JPTLIIPA, cliquer sur 'Paramètres'.



4.2-Programmation des paramètres d'exploitation (Cliquer sur Temporisation)

The screenshot displays a configuration window titled "Configuration de l'Installation". It contains five sections for individual contacts, each with a "Temporisation" (Timing) field set to 5 seconds and two radio button options: "Fin Com. après contact" and "Fin Com. après contact + 5 sec.". Below these is an "Emission appels" section with a "Temps avant appel" (Call delay) field set to 0 seconds. An "Appliquer" (Apply) button is located at the bottom right of the configuration area.

Cette page permet le réglage des paramètres liés aux relais et aux appels. Lorsque l'utilisateur valide l'option 'Fin de comm. après contact', la communication sera rompue après la commande d'ouverture de porte. Si l'option 'Fin de comm. après contact + 5 sec', la communication se terminera 5s après la commande d'ouverture de porte.

PRECAUTIONS TECHNIQUES

- Température de fonctionnement : entre 0°C et 40°C.
- Nettoyage : Nettoyer l'appareil à l'aide d'un chiffon doux imprégné d'un détergent ménager neutre. Ne pas utiliser de détergent ou de chiffon abrasif.

SPECIFICATIONS

- Dimensions : 240 x 180 x 55 (h) mm.
- Poids : 0,720 kg

Connexions : (1) Réseau Ethernet
(2) Bus JP

Téléphones : (1) Smartphones Android ou iPhone

Alimentation : 12V DC – 0,5A

Consommation : 350mA au repos, 430mA en activant la télécommande.

Normes : EN60950
EN55022 Edition 98 Classe B
EN55024 Edition 98 Classe B

Contact de sortie : 3 (N.O., N.F.)

Programmation : Par Internet.

Sauvegarde des paramètres : mémoire non volatile

Présentation : Boîtier ABS

DECLARATION DE NIVEAU DE SECURITE

- **Alimentation (repérée + - 12 VDC) :** TBTS (selon la norme EN 60950) 12 Volts DC par connexion au bloc alimentation 220 Volts / 12 Volts homologué CE (selon la norme EN 60950) fourni.
- **Connexion réseau (repéré LAN) :** destinée à être reliée au réseau Ethernet soumis à des tensions de type TBTS (selon la norme EN 60950).
- **Raccordement JP (repéré M(IN)-M(OUT)) :** destiné à être relié à l'équipement JP (tensions de type TBTS selon la norme EN 60950).
- **Sorties contact sec (repérée NO C NC) :** 3 fils de télécommande (tensions de type TBTS selon la norme EN60950) par contact. Trois contacts disponibles.

SIGNIFICATION DES SYMBOLES



: le produit répond aux exigences essentielles de sécurité fixées par les directives européennes



: l'appareil ne doit pas être jeté avec les ordures car contenant des produits toxiques ou des éléments recyclables



: l'appareil ne doit être utilisé qu'en intérieur.



: tension continue.

GARANTIE

Aiphone garantit que ses produits ne sont affectés d'aucun défaut de matière ni de fabrication, en cas d'utilisation normale et de répartitions conformes, pendant une période de deux ans après la livraison à l'utilisateur final, et s'engage à effectuer gratuitement les réparations nécessaires ou à remplacer l'appareil gratuitement si celui-ci présente un défaut, à la condition que ce défaut soit bien confirmé lors de l'examen de l'appareil et que l'appareil soit toujours sous garantie. Aiphone se réserve le droit exclusif de décider s'il existe ou non un défaut de matière ou de fabrication et si l'appareil est ou non couvert par la garantie. Cette garantie ne s'applique pas à tout produit Aiphone qui a été l'objet d'une utilisation impropre, de négligence, d'un accident ou qui a été utilisé en dépit des instructions fournies ; elle ne couvre pas non plus les appareils qui ont été réparés ou modifiés en dehors de l'usine. Cette garantie ne couvre pas les piles ni les dégâts infligés par les piles utilisées dans l'appareil. Cette garantie couvre exclusivement les réparations effectuées en atelier. Toute réparation doit être effectuée à l'atelier ou à l'endroit précisé par écrit par Aiphone. Aiphone décline toute responsabilité en cas de frais encourus pour les dépannages sur site. Aiphone n'indemniser pas le client en cas de pertes, de dommages ou de désagréments causés par une panne ou un dysfonctionnement d'un de ses produits.

Photos et descriptions non contractuelles.

Distribué par AIPHONE

AIPHONE S.A.S., LISSES-EVRY, FRANCE

Imprimé en France