

---

## INSTRUCTIONS D'ASSEMBLAGE POUR SUPPORT DE CAPTEURS SUR TOITS INCLINÉS EN CIRCULATION FORCÉE *POUR UN ET POUR DEUX CAPTEURS*

- .....
- > INSTRUCTIONS GÉNÉRALES D'INSTALLATION
  - > CONTENU DE LA BOITE
  - > INSTRUCTIONS D'ASSEMBLAGE POUR UN ET POUR DEUX CAPTEURS

# INSTRUCTIONS GÉNÉRALES D'INSTALLATION

---

## ATTENTION!

L'installation doit être effectuée conformément aux réglementations locales concernant les installations hydrauliques et électriques.

Le retrait de l'emballage doit être effectué sur le site d'installation, de manière à protéger les articles contre les rayures ou autres dommages. Le ou les panneaux solaires ne doivent en aucun cas reposer sur les tubes de raccordement. Avant l'installation, assurez-vous d'avoir retiré les bouchons de protection en plastique du ou des panneaux. La procédure de remplissage du circuit fermé avec du liquide ne doit pas avoir lieu avec le(s) capteur(s) exposé(s) au rayonnement solaire, afin d'éviter sa (leur) surchauffe. Pendant tout le processus d'installation (jusqu'à ce que le système soit rempli), le (ou les) panneau(x) solaire(s) doit(ven)t rester couvert(s).

## EMPLACEMENT DE L'INSTALLATION

Avant d'installer le système solaire, assurez-vous d'avoir choisi le bon endroit et la bonne surface, pouvant supporter le poids du système. Cet endroit ne doit jamais être ombragé par des arbres, des bâtiments ou d'autres obstacles au cours de l'année, afin que les panneaux solaires maintiennent leur pleine exposition au rayonnement solaire. L'installation ne doit avoir lieu que sur des surfaces totalement planes avec une capacité de charge importante. Avant d'installer le système, assurez-vous que le toit dispose d'une capacité de charge suffisante en termes statiques et en fonction de la charge maximale attendue sur le site d'installation. Si le site d'installation se trouve dans une région avec des vents ou des charges de neige extrêmes, le système doit être examiné par une personne certifiée (par exemple, un ingénieur spécialisé). Dans des cas particuliers, il peut être nécessaire d'ajouter des renforts ou d'autres supports plus résistants.

## BESOINS EN ESPACE DE L'INSTALLATION

Chaque côté du système doit être éloigné d'environ 1,5 m de tout autre objet de manière à :

1. Maintenir un accès facile au(x) panneau(x) solaire(s) pour des raisons de maintenance.
2. Protéger le(s) panneau(x) solaire(s) et le support contre les vents forts sur les coins et/ou les bords du toit.
3. Être capable de débarrasser le(s) capteur(s) de la neige.

## ORIENTATION, INCLINAISON OPTIMALE, OMBRAGE

Un facteur crucial pour les meilleures performances du système est le choix correct de l'orientation et de l'inclinaison en fonction du lieu (ville) et de la période de l'année pendant laquelle vous visez un gain maximum. Le système solaire doit être orienté de telle façon que la surface sélective soit vers le sud, quand dans l'hémisphère nord (et respectivement vers le nord, dans l'hémisphère sud), dans tous les cas, le ou les panneaux solaires seront toujours face à l'équateur. Toute divergence affectera les performances du système. Si vous ne pouvez pas obtenir l'orientation recommandée, les performances du système doivent être modifiées avec une surface sélective supplémentaire, selon une étude spécifique que vous devrez réaliser. L'angle d'incidence du rayonnement solaire change au cours de l'année et dépend également du site d'installation. Pour cette raison, l'angle d'inclinaison du panneau solaire doit être égal à la latitude du site spécifique. C'est l'inclinaison correcte pour la réception d'énergie maximum en base annuelle.

## PRÉCAUTIONS GÉNÉRALES

1. Veuillez garder le site d'installation propre et exempt de tout autre élément non pertinent pendant le processus d'installation.
2. Ne jamais laisser des personnes non concernées s'approcher du site d'installation ou des outils.
3. N'utilisez que les pièces/accessoires spéciaux destinés à chaque système spécifique. L'utilisation d'autres pièces ou d'outils inappropriés peut causer des blessures ou d'autres dommages.

## CONDITIONS CONCERNANT LE PERSONNEL









1. L'installation du système solaire ne doit être effectuée que par installateur certifié (technicien).
2. Portez toujours des lunettes de protection, des vêtements de travail appropriés, des chaussures et un casque de protection.
3. Dans les sites dangereux, les toits inclinés et/ou les endroits très en hauteur, il faut prendre une protection spéciale, des précautions et équipements spécifiques.

## VISSERIE INCLUSE DANS LA BOITE

---







### POUR UN CAPTEUR #01

---

							
M8×16mm	M8×16mm hexagonal	M8×20mm hexagonal	M12 tige	M10 rondelle	M8 écrou	M12 écrou	Caoutchouc
2 Pièces	6 Pièces	4 Pièces	4 Pièces	14 Pièces	14 Pièces	12 Pièces	4 Pièces









### POUR UN CAPTEUR #02

---

					
Accessoire "Z"	M8×16mm	M8×16mm hexagonal	M8×20mm hexagonal	M10 rondelle	M8 écrou
4 Pièces	2 Pièces	4 Pièces	8 Pièces	26 Pièces	18 Pièces







### POUR DEUX CAPTEURS #01

---

							
M8×16mm	M8×16mm hexagonal	M8×20mm hexagonal	M12 tige	M10 rondelle	M8 écrou	M12 écrou	Caoutchouc
2 Pièces	4 Pièces	4 Pièces	4 Pièces	22 Pièces	18 Pièces	12 Pièces	4 Pièces

### POUR DEUX CAPTEURS #02

---

					
Accessoire "Z"	M8×16mm	M8×16mm hexagonal	M8×20mm hexagonal	M10 rondelle	M8 écrou
4 Pièces	2 Pièces	4 Pièces	8 Pièces	30 Pièces	22 Pièces

Les visses, écrous et rondelles qui sont montées d'usine sur les traverses ne sont pas incluses dans la liste ci-dessus.  
Les visses et écrous, placés sur des trous de diamètre 8 n'ont pas besoin de rondelles.  
Pour les visses et écrous à placer sur des trous de forme oblongue ou de diamètre supérieur à « 8 », les rondelles doivent se placer du côté du trou oblong ou du trou de plus grand diamètre.

# POUR UN CAPTEUR INSTRUCTIONS D'ASSEMBLAGE #1

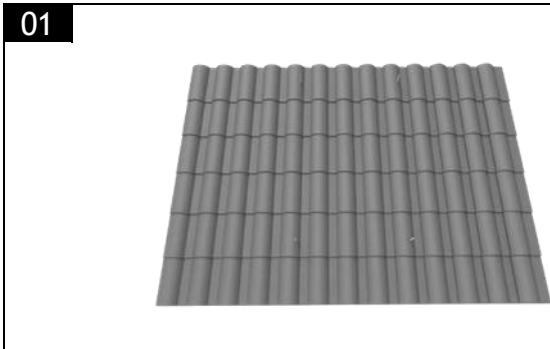

Pour couvertures que l'on peut percer, tôle ondulée par exemple. Fournir et utiliser des cales (Pontets).

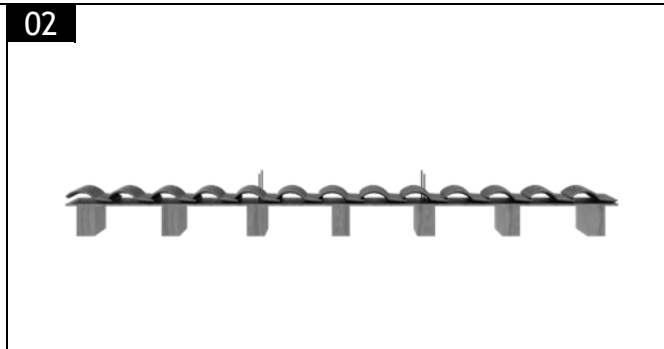

M12 tige x4

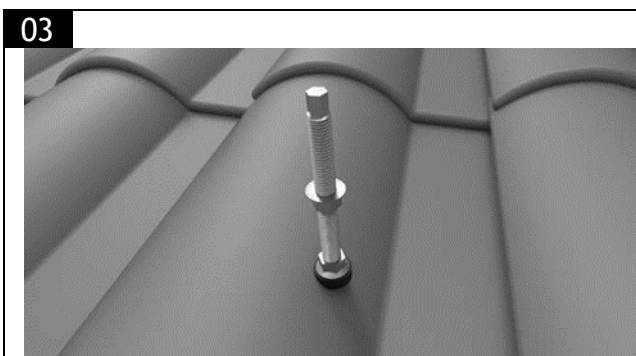

M12 écrou x8 // Caoutchouc x4  
Utiliser les écrous inversés pur ajuster la hauteur du pied

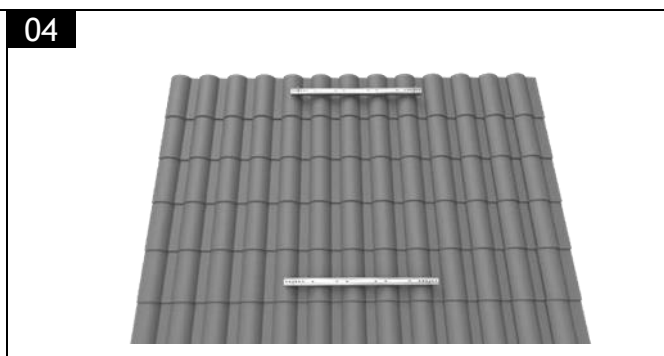

M12 écrou x4

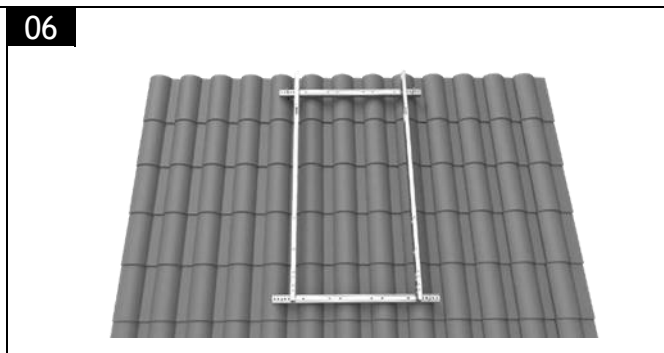
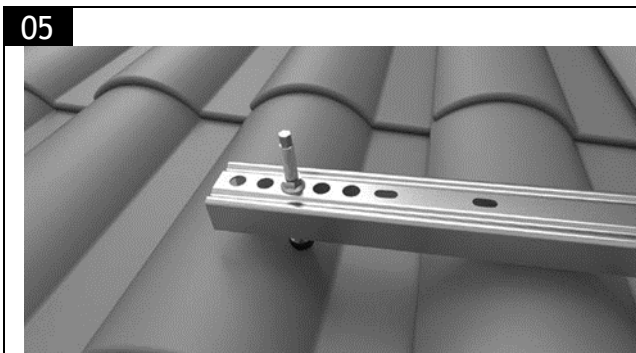

M8x20mm hexagonal x4 // M8 écrou x4 // M10 rondelle x8  
Placer les rondelles du côté du trou oblong  
Placer les rondelles du côté du trou de « Ø » supérieur à 8

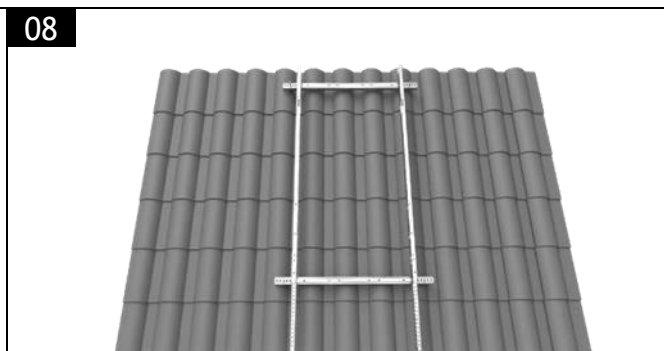
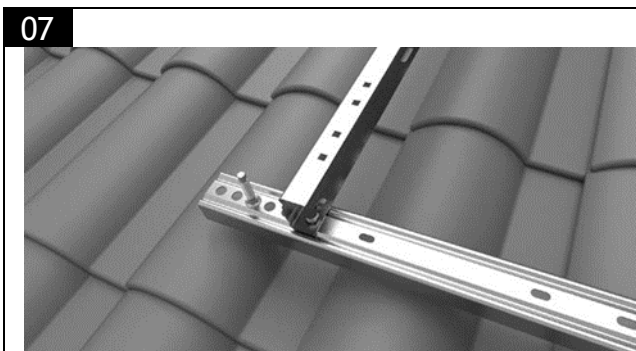

M8x16mm x2 // M8 écrou x2 // M10 rondelle x2  
Placer les rondelles du côté du trou oblong  
Placer les rondelles du côté du trou de « Ø » supérieur à 8

09

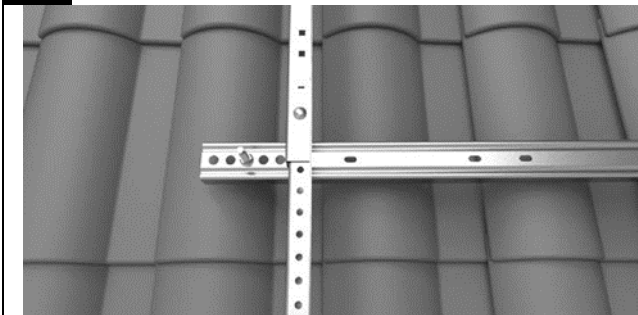

10

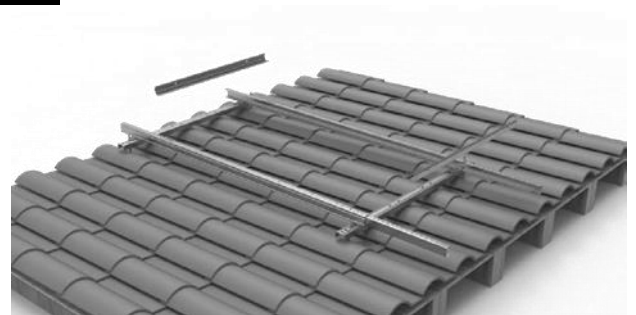

M8×16mm hexagonal ×4 // M8 écrou ×4 // M10 rondelle ×4

Placer les rondelles du côté du trou oblong

Placer les rondelles du côté du trou de « Ø » supérieur à 8

11



Placer initialement le capteur sur la traverse inférieure

12

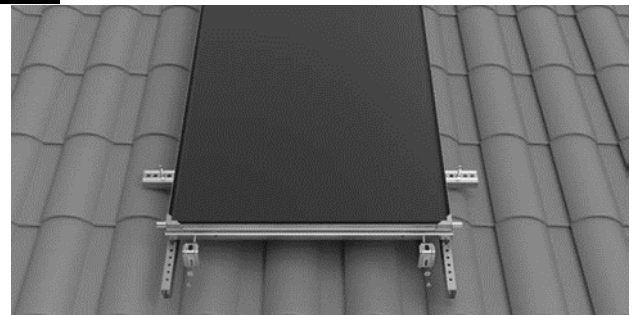

M8 écrou ×2 // M10 rondelle ×2

Placer et serrer les accessoires de serrage du capteur

Placer les rondelles du côté du trou oblong

13



M8 écrou ×2 // M10 rondelle ×2

Ajuster la traverse sur le capteur, serrer la traverse, placer et serrer les accessoires de serrage du capteur

Placer les rondelles du côté du trou oblong

14



15

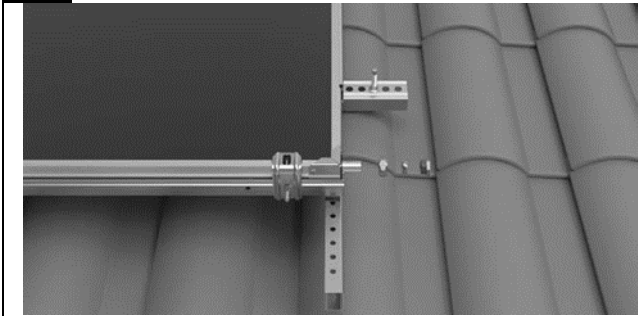

16

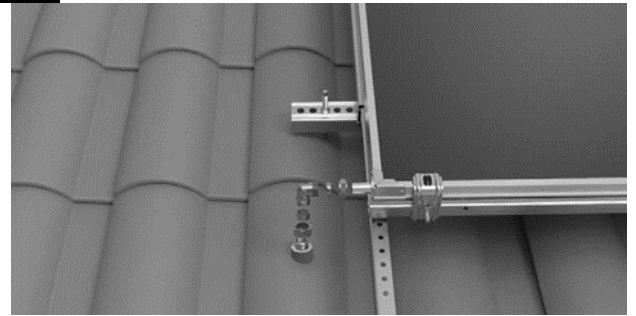

17

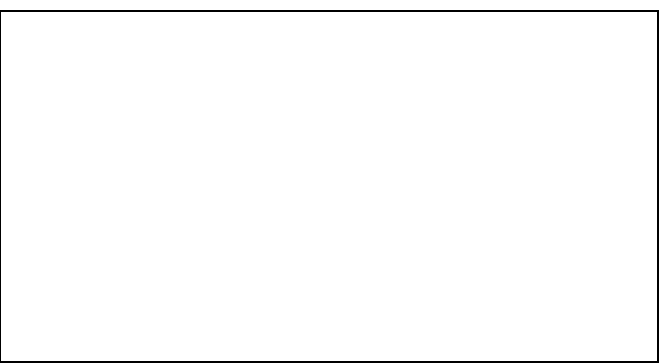

## POUR UN CAPTEUR INSTRUCTIONS D'ASSEMBLAGE #2

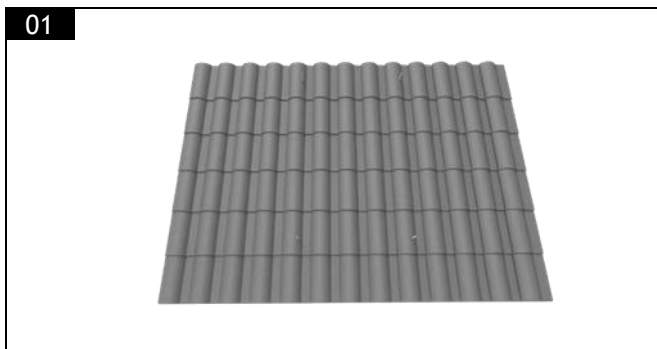

Enlever les tuiles pour visser les pattes sur la charpente

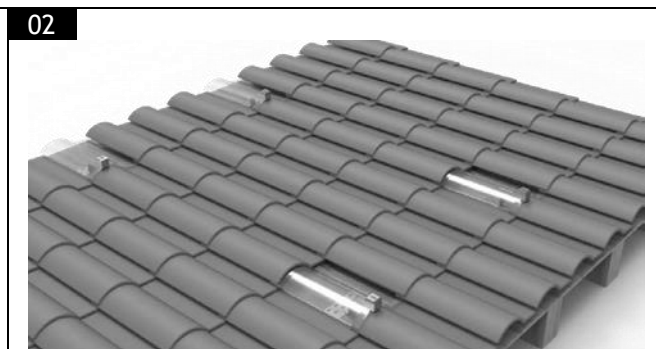

Accessoire "Z" (pattes) ×4



M8×20mm hexagonal ×4 // M8 écrou ×4 // M10 rondelle ×8

Placer les rondelles du côté du trou oblong

Placer les rondelles du côté du trou de « Ø » supérieur à 8



M8×20mm hexagonal ×4 // M8 écrou ×4 // M10 rondelle ×8

Placer les rondelles du côté du trou oblong

Placer les rondelles du côté du trou de « Ø » supérieur à 8



M8×16mm ×2 // M8 écrou ×2 // M10 rondelle ×2



M8×16mm hexagonal ×4 // M8 écrou ×4 // M10 rondelle ×4

Placer les rondelles du côté du trou oblong

Placer les rondelles du côté du trou de « Ø » supérieur à 8

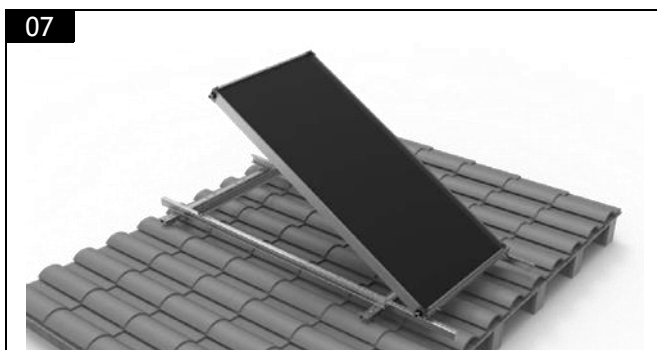

Placer initialement le capteur sur la traverse inférieure



M8 écrou ×2 // M10 rondelle ×2

Placer et serrer les accessoires de serrage du capteur

Placer les rondelles du côté du trou oblong



09



10



M8 écrou x2 // M10 rondelle x2

Ajuster la traverse sur le capteur, serrer la traverse, placer et serrer les accessoires de serrage du capteur

Placer les rondelles du côté du trou oblong

11

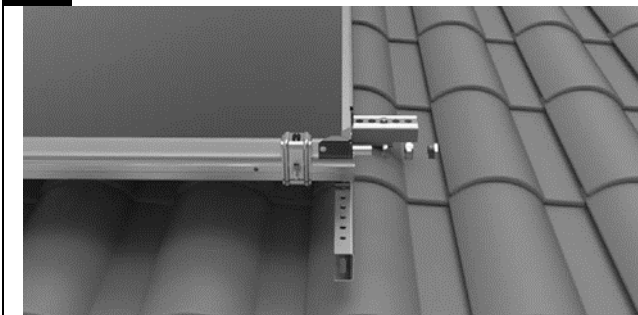

12

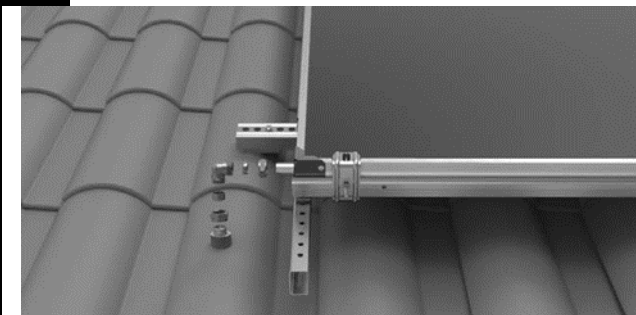

13

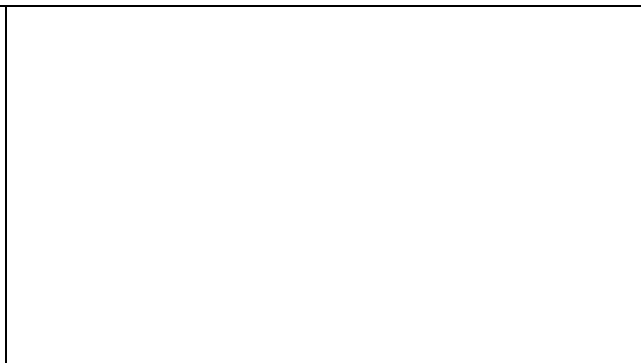

# POUR DEUX CAPTEUR INSTRUCTIONS D'ASSEMBLAGE #1

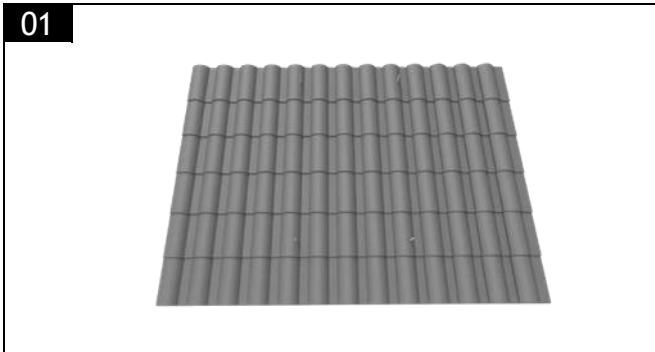

Pour couvertures que l'on peut percer, tôle ondulée par exemple.  
Fournir et utiliser des cales (Pontets).

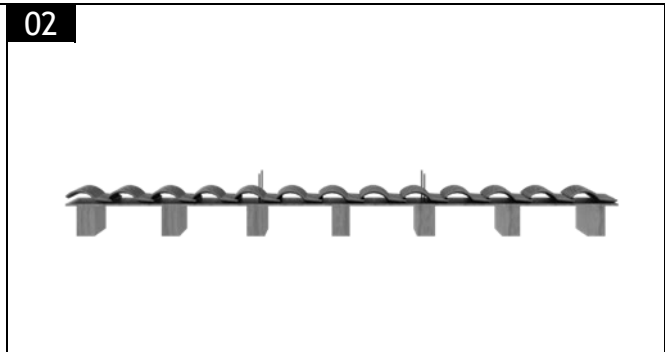

M12 tige x4

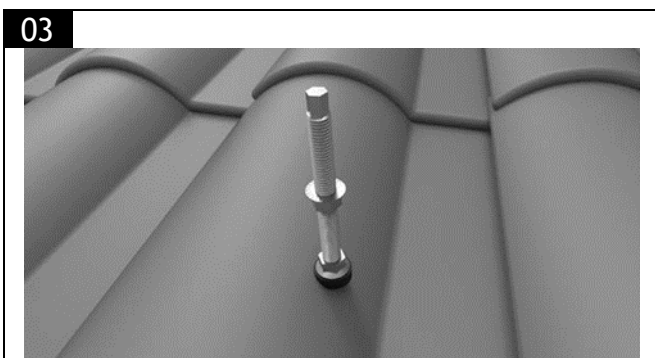

M12 écrou x8 // Caoutchouc x4

Utiliser les écrous inversés pur ajuster la hauteur du pied

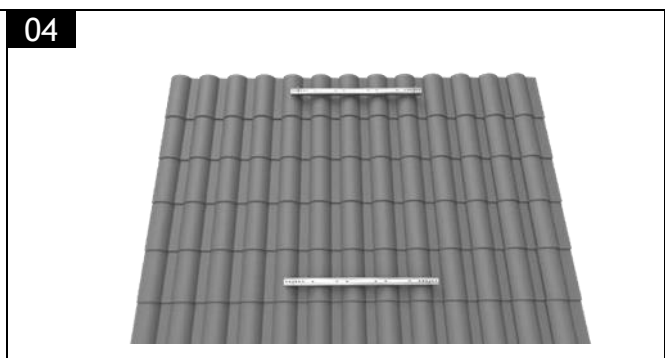

M12 écrou x4

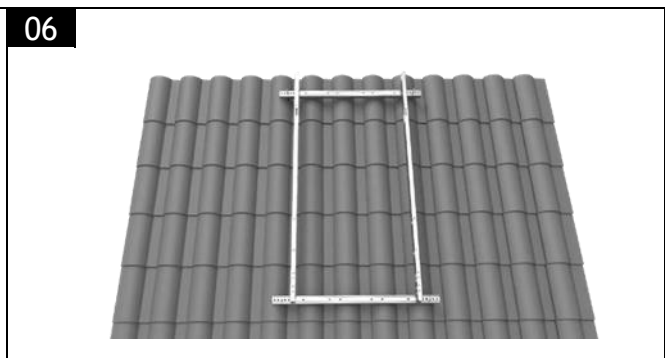
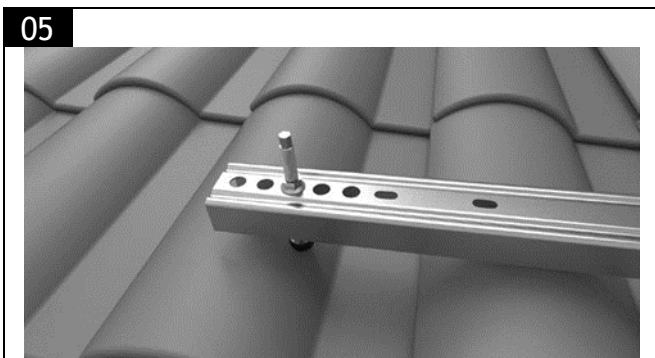

M8x20mm hexagonal x4 // M8 écrou x4 // M10 rondelle x8

Placer les rondelles du côté du trou oblong

Placer les rondelles du côté du trou de « Ø » supérieur à 8

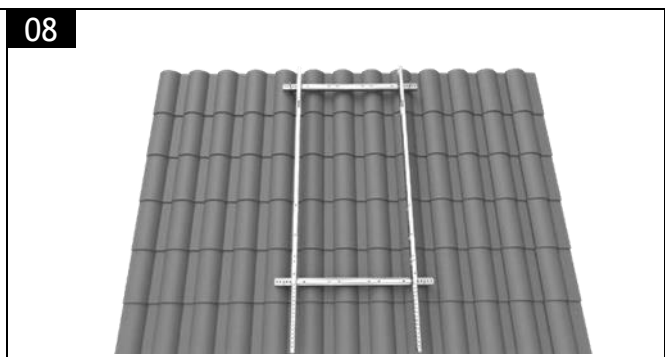
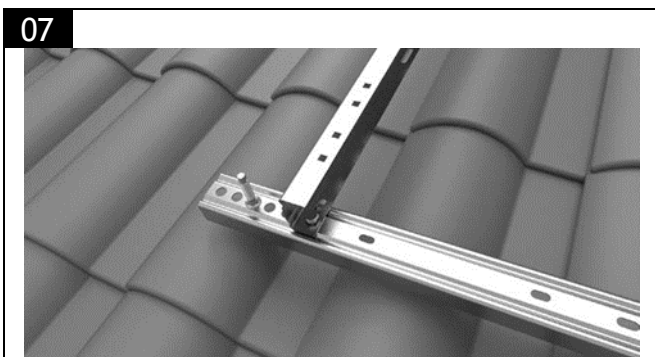

M8x16mm x2 // M8 écrou x2 // M10 rondelle x2

Placer les rondelles du côté du trou oblong

Placer les rondelles du côté du trou de « Ø » supérieur à 8

09

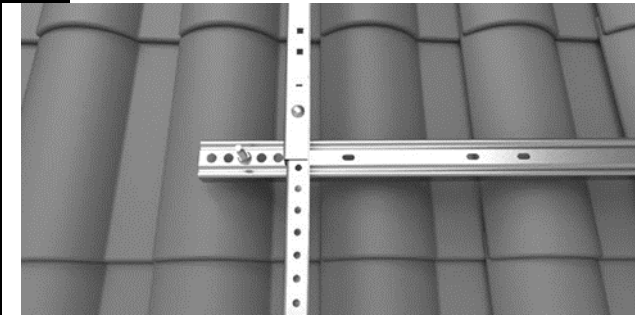

10

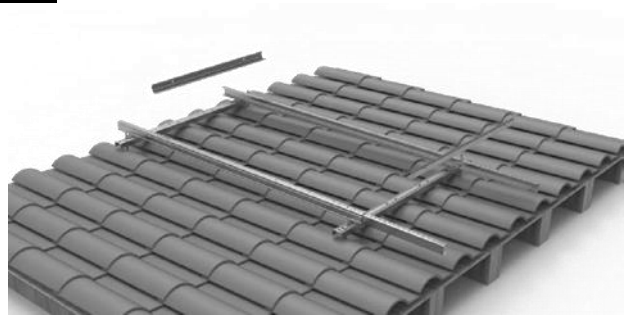

M8×16mm hexagonal ×4 // M8 écrou ×4 // M10 rondelle ×4

Placer les rondelles du côté du trou oblong

Placer les rondelles du côté du trou de « Ø » supérieur à 8

11

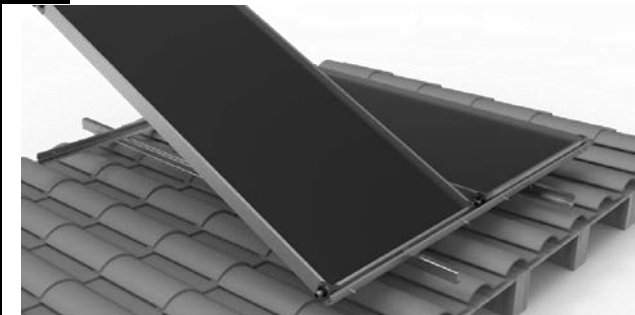

Placer initialement le capteur sur la traverse inférieure

12

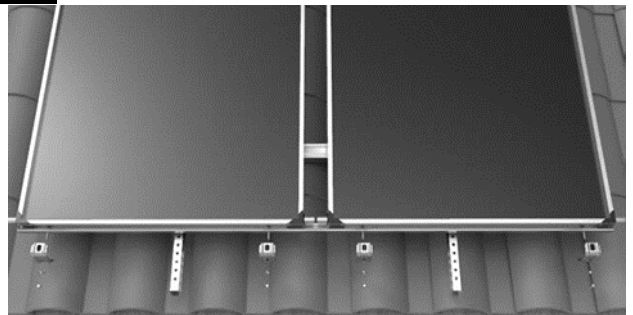

M8 écrou ×4 // M10 rondelle ×4

Placer et serrer les accessoires de serrage du capteur

Placer les rondelles du côté du trou oblong

13



M8×16mm hexagonal ×4 // M10 rondelle ×4

Ajuster la traverse sur le capteur, serrer la traverse, placer et serrer les accessoires de serrage du capteur

Placer les rondelles du côté du trou oblong

14



15

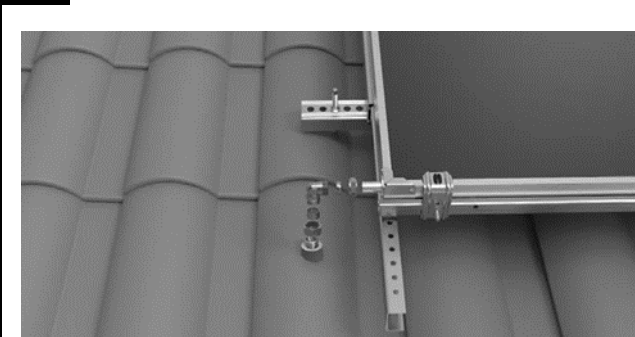

16

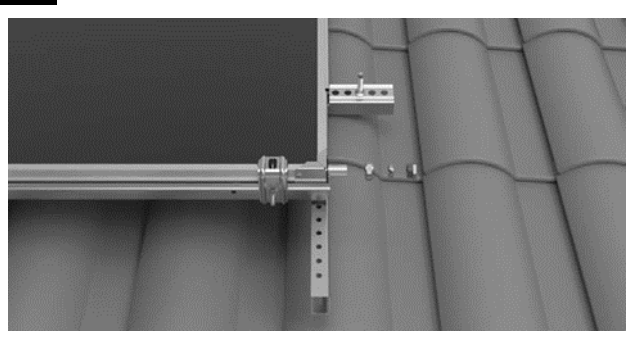

17



18



## POUR DEUX CAPTEUR INSTRUCTIONS D'ASSEMBLAGE #2

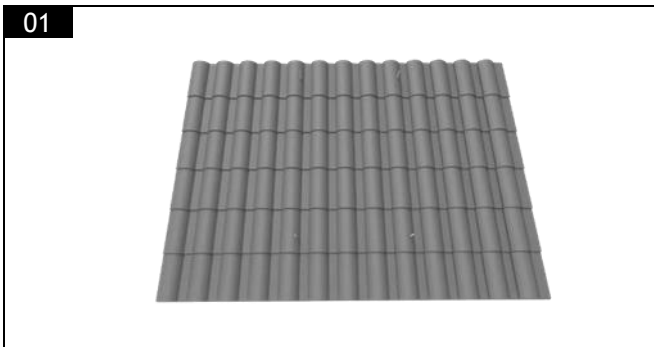

Enlever les tuiles pour visser les pattes sur la charpente

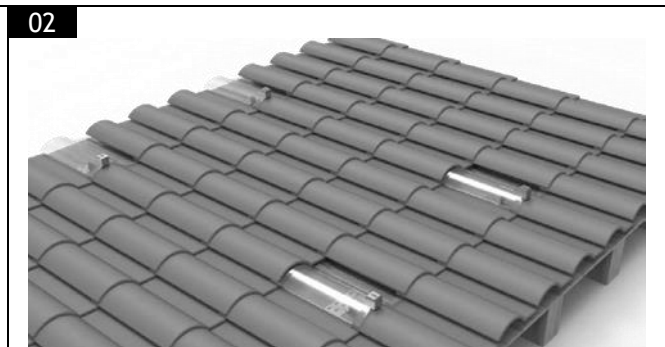

Accessoire "Z" (pattes) ×4

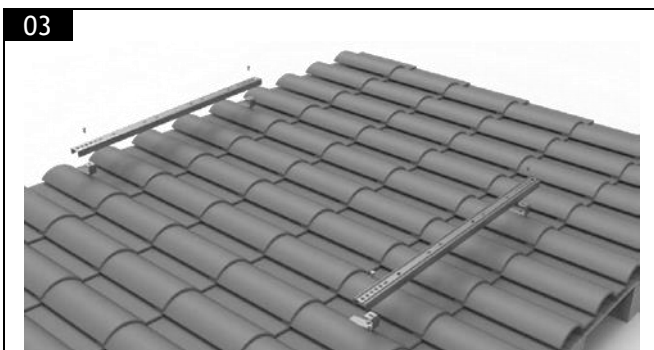

M8×20mm hexagonal ×4 // M8 écrou ×4 // M10 rondelle ×8

Placer les rondelles du côté du trou oblong

Placer les rondelles du côté du trou de « Ø » supérieur à 8



M8×20mm hexagonal ×4 // M8 écrou ×4 // M10 rondelle ×8

Placer les rondelles du côté du trou oblong

Placer les rondelles du côté du trou de « Ø » supérieur à 8



M8×16mm ×2 // M8 écrou ×2 // M10 rondelle ×2

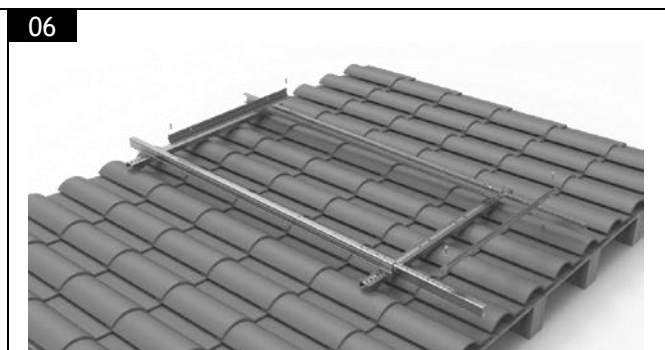

M8×16mm hexagonal ×4 // M8 écrou ×4 // M10 rondelle ×4

Placer les rondelles du côté du trou oblong

Placer les rondelles du côté du trou de « Ø » supérieur à 8

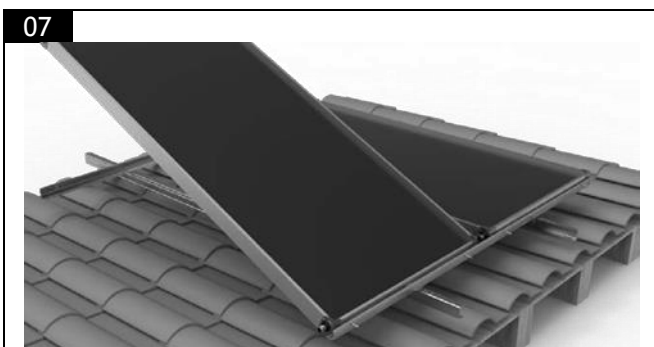

Placer initialement le capteur sur la traverse inférieure

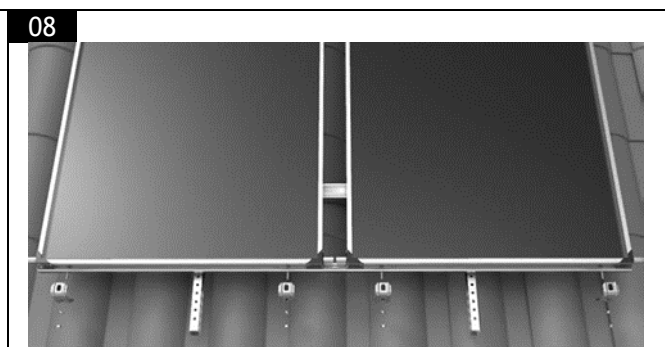

M8 écrou ×4 // M10 rondelle ×4

Placer et serrer les accessoires de serrage du capteur  
Placer les rondelles du côté du trou oblong

09



10

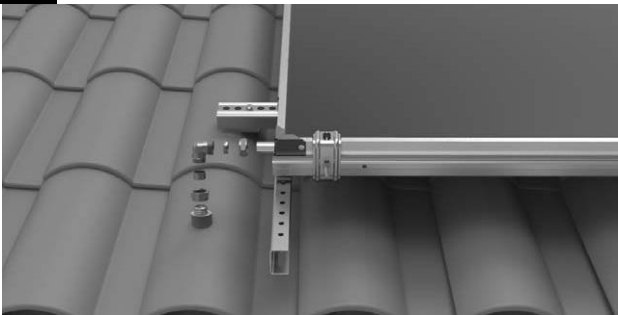

M8 écrou ×4 // M10 rondelle ×4

Ajuster la traverse sur le capteur, serrer la traverse, placer et serrer les accessoires de serrage du capteur

Placer les rondelles du côté du trou oblong

11

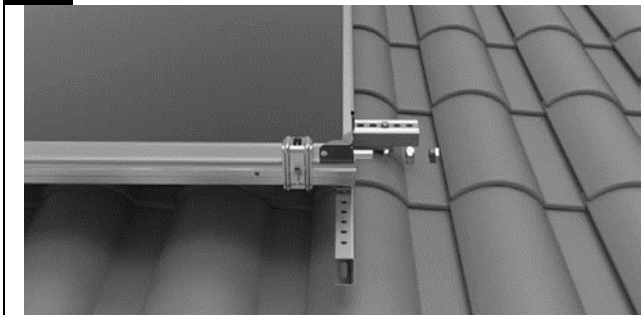

12



13





Thermador SAS  
80 rue du Ruisseau  
F-38297 Saint-Quentin Fallavier