

NOTICE D'INSTALLATION

NOVA HR

HR 250
HR 500
HR 750
HR 1000



SOMMAIRE

1. AVERTISSEMENTS	3	6. MANUEL D'UTILISATION DE BASE	29
2. DESCRIPTION.....	3	6.1. Arrêt de l'unité	29
2.1. Généralités / principes.....	3	6.2. Démarrage du système de ventilation	30
2.2. Construction.....	3	6.3. Augmentation de la capacité de ventilation = Surventilation hygiénique	31
2.3. Accessoires livrés.....	4	6.4. Mode ventilation forcée	33
2.4. Description de l'unité	4	6.5. Température de soufflage	34
2.5. Dimensions.....	5	6.6. Arrêt logiciel / arrêt prolongé	35
2.6. Spécifications techniques	6	6.7. Réglage Heure / Date	36
3. INSTALLATION / MONTAGE DU PRODUIT	7	6.8. Programmation journalière / hebdomadaire	36
3.1. Installation	7	7. MANUEL D'UTILISATION AVANCE	37
3.2. Raccordement aéraulique	13	7.1. Accès au menu paramétrage	37
3.3. Raccordement hydraulique batterie eau chaude.....	15	7.2. Menu paramétrage.....	38
4. RACCORDEMENT ELECTRIQUE	16	7.2.1. Description des paramètres accessibles	38
4.1. Emplacements du raccordement	16	7.3. Connectivité à une gestion technique de bâtiment	42
4.2. Raccordement électrique.....	17	7.3.1. Gestion autonome dédiée à la ventilation	42
4.3. Raccordement de la télécommande.....	18	7.3.2. Connexion à une GTB par protocole Mod-bus ou LON.....	43
4.4. Raccordement de la sonde CO2	18	8. ENTRETIEN.....	44
4.5. Raccordement du détecteur de présence.....	19	8.1. Changement des filtres.....	44
5. MISE EN SERVICE	20	8.2. Entretien échangeur	45
5.1. Description de la télécommande	20	9. RESOLUTION DES PANNES	46
5.2. Description des modes de fonctionnement .	20	10. DECLARATION DE CONFORMITE	47
5.2.1. Mode confort	20	11. GARANTIE	48
5.2.2. Mode Eco.....	20	12. PROTECTION DE L'ENVIRONNEMENT.....	48
5.2.3. Mode Arrêt	21		
5.2.4. Arrêt pour maintenance «Software stop» ou arrêt prolongé	21		
5.2.5. Détecteur de présence	21		
5.2.6. Mode Surventilation	22		
5.2.7. Mode ventilation forcée.....	22		
5.2.8. Fonctions automatiques.....	22		
5.2.9. Gestion des défauts.....	23		
5.3. Réglage de base de la télécommande	25		
5.3.1. Choix de la langue.....	25		
5.3.2. Paramétrage du boîtier de commande en mode Confort	26		
5.3.3. Paramétrage date et heure	27		

1. AVERTISSEMENTS

ATTENTION :



Cet appareil n'est pas prévu pour être utilisé par des personnes (y compris les enfants) dont les capacités physiques, sensorielles ou mentales sont réduites, ou des personnes dénuées d'expérience ou de connaissance, sauf si elles ont pu bénéficier, par l'intermédiaire d'une personne responsable de leur sécurité, d'une surveillance ou d'instructions préalables concernant l'utilisation de l'appareil.

Il convient de surveiller les enfants pour s'assurer qu'ils ne jouent pas avec l'appareil.

2. DESCRIPTION

2.1. Généralités / principes

Centrale double flux décentralisée ne nécessitant pas de réseau de distribution ni de reprise. Particulièrement destinée aux établissements d'enseignement, aux salles de réunion, et plus généralement à tout type de tertiaires. Non adaptée pour les salles de bain, piscines, hammam, ou toutes zones à forte hygrométrie.

Un échangeur contre courant en aluminium haut rendement permet de récupérer le maximum de calories de l'air repris.

Un ventilateur amène l'air neuf à travers un filtre haute efficacité. L'air neuf passe à travers l'échangeur avant d'être diffusé par la grille de soufflage.

Le deuxième ventilateur reprend l'air vicié à travers la grille de reprise avant de passer dans un filtre, puis dans l'échangeur et d'être rejeté.

L'échangeur récupère 85% de la température du local. Pour cette raison la batterie de post chauffage (en option) fonctionnera uniquement dans des conditions de températures extérieures extrêmes, pour élever la température de soufflage de 2 ou 3 degrés (5 maxi).

Le by-pass motorisé a été intégré à l'unité. Son fonctionnement est automatique selon les conditions paramétrées.

La température de consigne est programmée sur la télécommande disponible en accessoire.

2.2. Construction

Unité en aluminium laquée blanc.

Panneaux latéraux montés sur charnières permettant le raccordement électrique.

Echangeur en aluminium à haut rendement efficacité 85%.

By-pass d'échangeur motorisé.

Protection anti-givrage.

Filtre M5 sur l'air neuf, M5 sur l'air repris.

Moteur à commutation électrique (EC) basse consommation.

Boîtier de commande déporté (en accessoire) avec affichage de la température.

Sonde CO2 d'ambiance (en accessoire).

2.3. Accessoires livrés

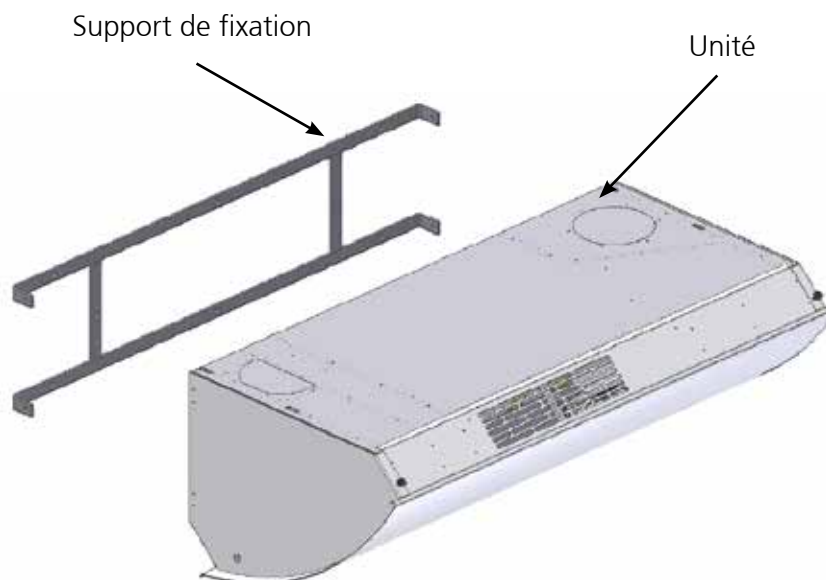

3

2.4. Description de l'unité

1. Entrée d'air neuf
2. Rejet d'air vicié
3. Grille de reprise
4. Grille de soufflage
5. Récupérateur et filtre reprise air vicié
6. Ventilateur air neuf
7. Ventilateur air vicié
8. Moteur By pass
9. Servomoteur registre ar (version BEC uniquement)
10. Filtre Air neuf
11. Carte électronique
12. Batterie électrique optionnelle (version BT)
Batterie eau chaude optionnelle (version BEC)
13. Coupe circuit
14. Dépressostat filtre
15. Voyant alarme filtre

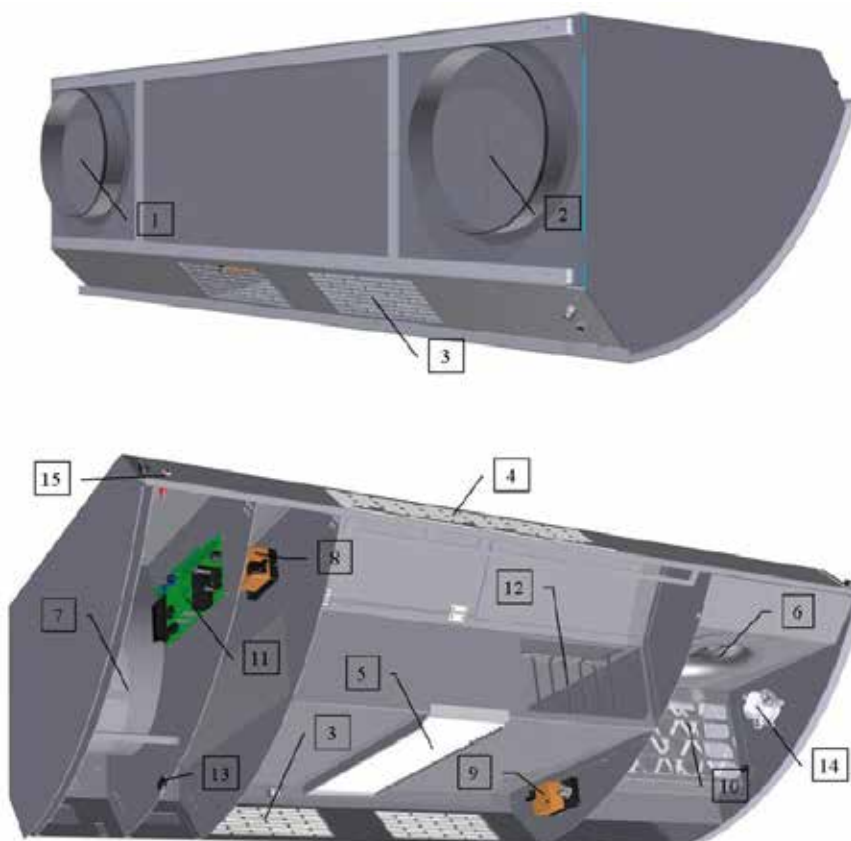

2.5. Dimensions

	Taille 250	Taille 500	Taille 750	Taille 1000
A	595,00	828,00	895,00	1050,00
B	403,00	493,00	565,00	665,00
C	500,00	710,00	766,00	917,00
D	313,00	382,00	442,00	542,00
E	1155,50	1505,50	1766,50	2066,50
F	1141,00	1491,00	1750,00	2050,00
G	1200,00	1550,00	1800,00 <td 2100,00	
H	906,00	1156,00	1355,00	1630,00
I	134,50	189,00	210,00	235,00
J	159,50	205,00	235,00	235,00
K	136,60	186,60	202,50	252,50
L	280,00	350,00	390,00	465,00
M	185,00	245,00	280,00	310,00

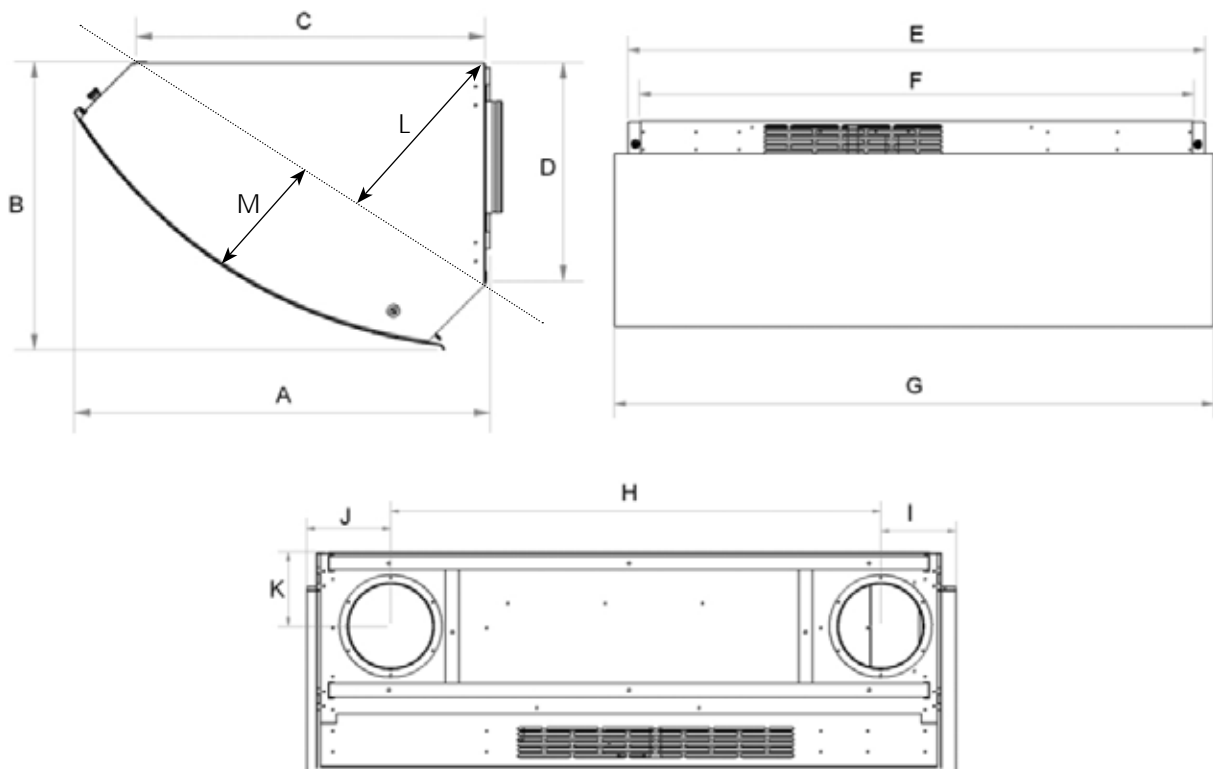

2.6. Spécifications technique

		Taille 250	Taille 500	Taille 750	Taille 1000
Plage de fonctionnement (cf courbes)	m ³ /h	100-250	300-500	350-750	500-1000
Débit maximal (cf courbes)	m ³ /h	480	800	1100	1600
Portée au débit nominal	m ; m ³ /h	3,9/250	5,1/500	6,7/750	10,1/1000
Tension, alimentation	V / Hz	1~230/50	1~230/50	1~230/50	1~230/50
Intensité absorbée	AMP	1,86	3,4	5,08	6,49
Puis moteur abs max	Watt ; m ³ /h	2 x 71	2 x 90	2 x 170	2 x 175
Rendement thermique	%	80,6	84,5	78	80,6
Vitesse rotation max	tr / min	3320	2510	2000	1770
Puissance batterie eau chaude (option)	kW	0,343	0,67	1,26	1,34
Puissance batterie électrique(en option)kW		0,4	0,65	1	1,25
Niveaux sonores max mesurés à 1m de la grille de soufflage	dB(a)	26 à 100 35 à 250 50 à 480	25 à 300 35 à 500 53 à 800	25 à 350 35 à 750 50 à 1100	27 à 500 35 à 1000 48 à 1600
Poids	kg	35	57	99	122

3. INSTALLATION / MONTAGE DU PRODUIT

3.1. Installation

Installation standard :

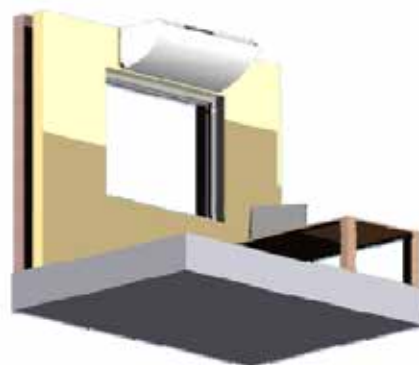
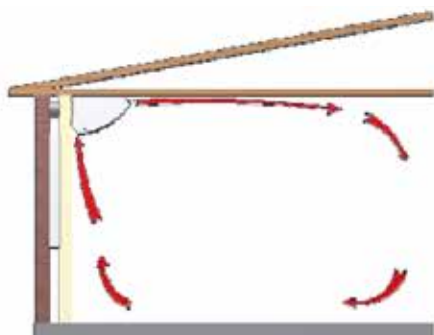

Installation en faux plafond modulaire :



Pour ce type d'installation, un accessoire de fixation doit être prévu de manière à suspendre le produit par des tiges filetées (**kit PSP NOVA HR code 540021**).

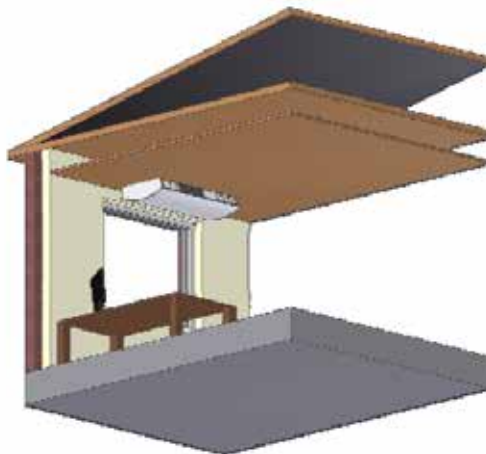
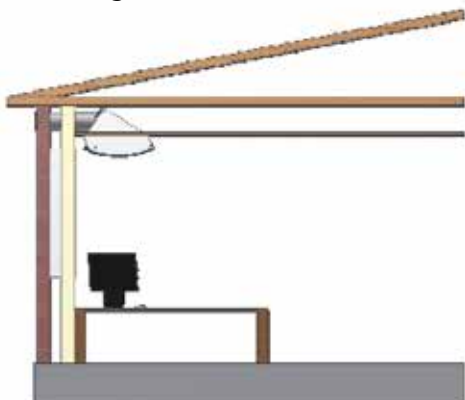

Distances à respecter pour une maintenance plus importante (remplacement moteur) :

Dimensions en mm	Taille 250	Taille 500	Taille 750	Taille 1000
E	1155.50	1505.50	1766.50	2066.50
L mini	600.00	850.00	950.00	1100.00

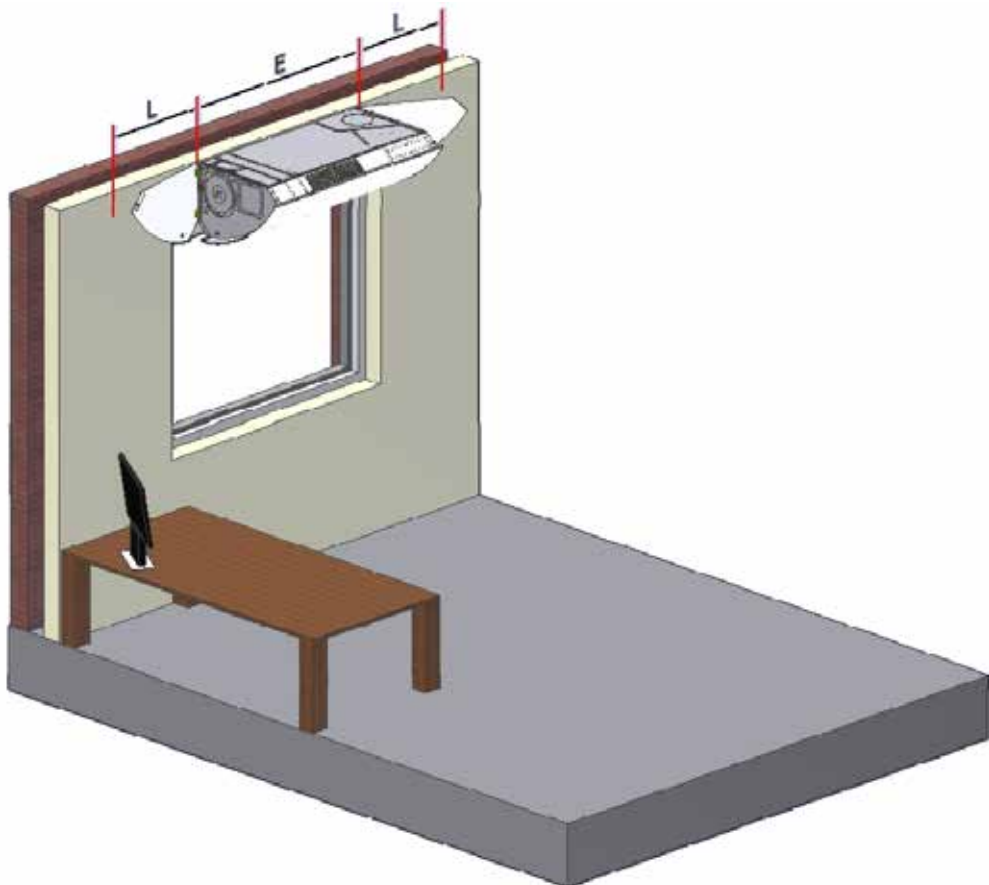

Réervations dans murs et plafonds :

Dimensions en mm	Taille 250	Taille 500	Taille 750	Taille 1000
M	142.00	192.00	209.00	259.00
N	906.00	1156.00	1355.00	1630.00
O	137.25	187.25	218.25	218.25
P	112.25	162.25	193.25	218.25
Q	136.60	186.60	202.50	252.50
R	160.00	250.00	315.00	315.00

Installation en traversée de mur

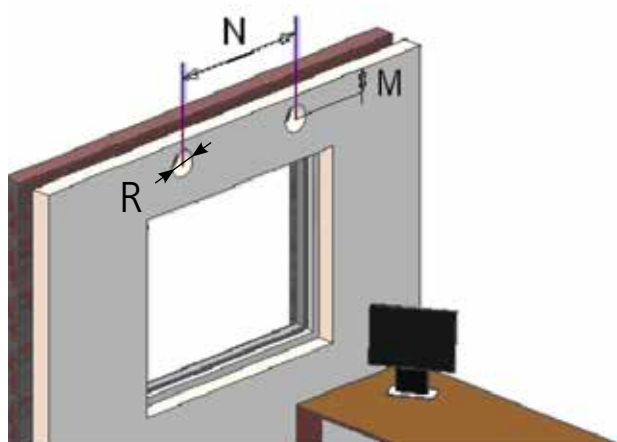

Installation en traversée de toiture

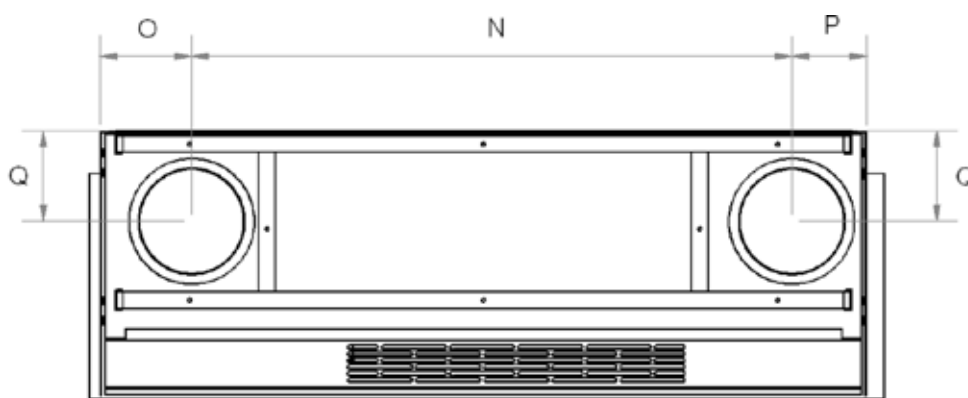
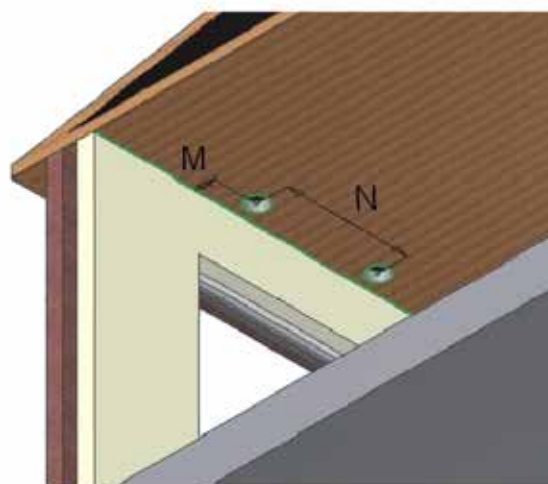

Dimensions en mm	Taille 250	Taille 500	Taille 750	Taille 1000
MIN	13.00	13.00	15.00	15.00
M	129.00	178.50	194.00	243.00
1	88.50	138.50	168.00	192.50
2	994.50	1294.50	1523.00	1822.50
3	1108.00	1458.00	1716.00	2016.00
4	142.00	191.50	209.00	258.00

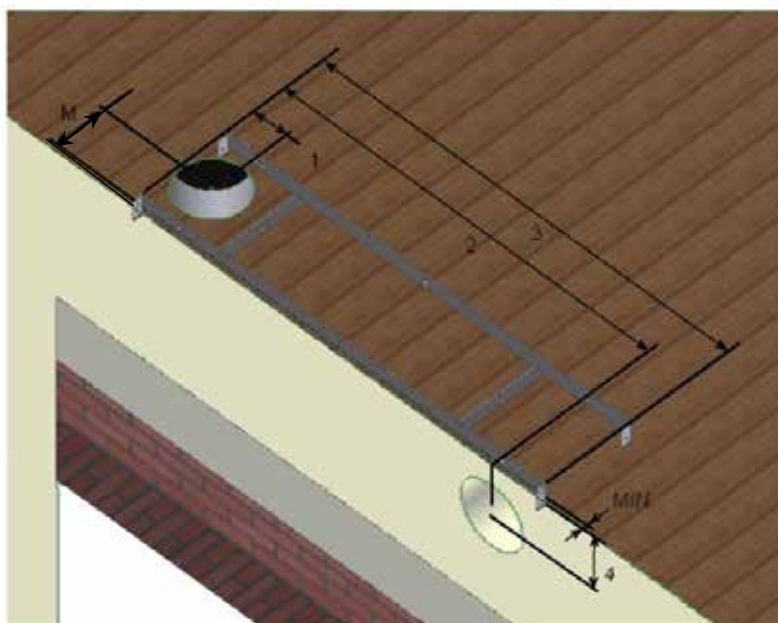
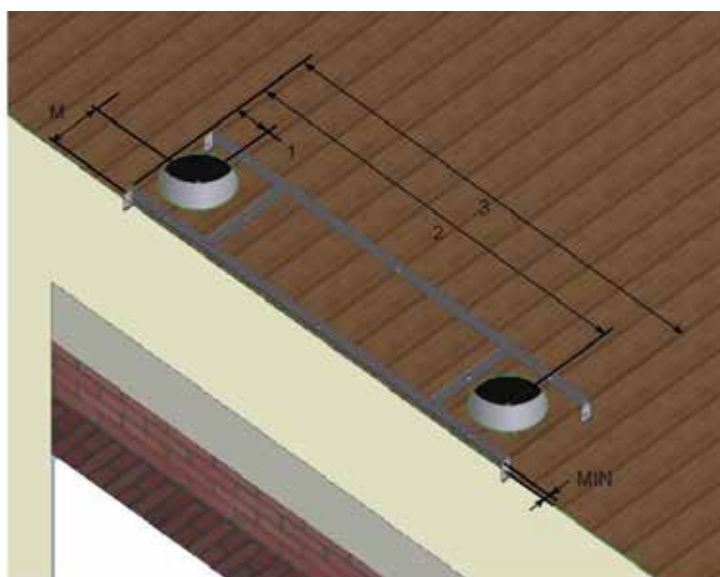
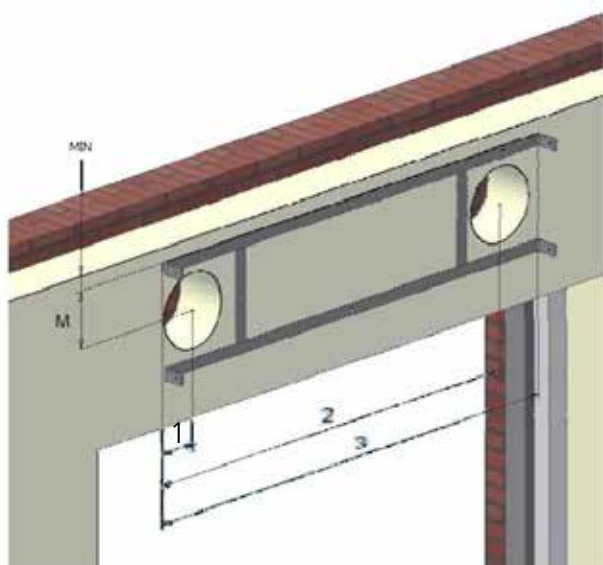

Montage du produit :

Ouvrir les portes d'accès sur les côtés. Le cadre de montage sera monté séparément sur le mur ou au plafond.

 **Veillez-vous assurer que le support et les chevilles ne risquent pas de s'arracher sous le poids de l'unité (3 fois le poids de l'unité) et que le mur est capable de soutenir la charge. Dans le cas contraire, il faut ajouter une fixation plafonnière par tiges filetées.**

1 - Fixer le cadre de montage sur le mur ou le plafond :

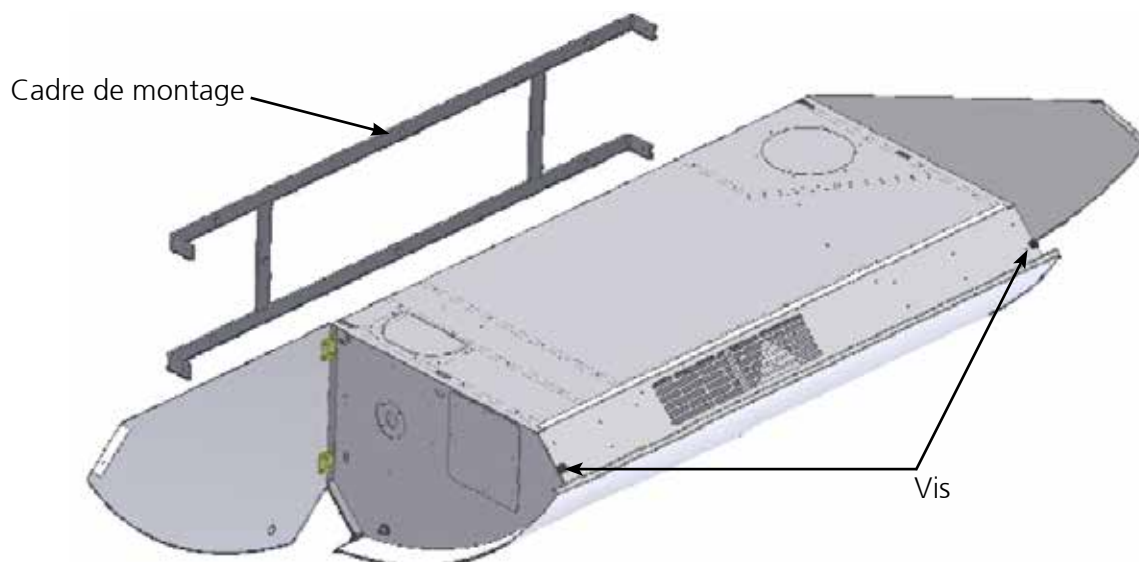

2 - Ouvrir la porte d'accès sur les côtés et présenter l'unité face au cadre, puis la fixer avec les 4 vis présentes sur l'unité :

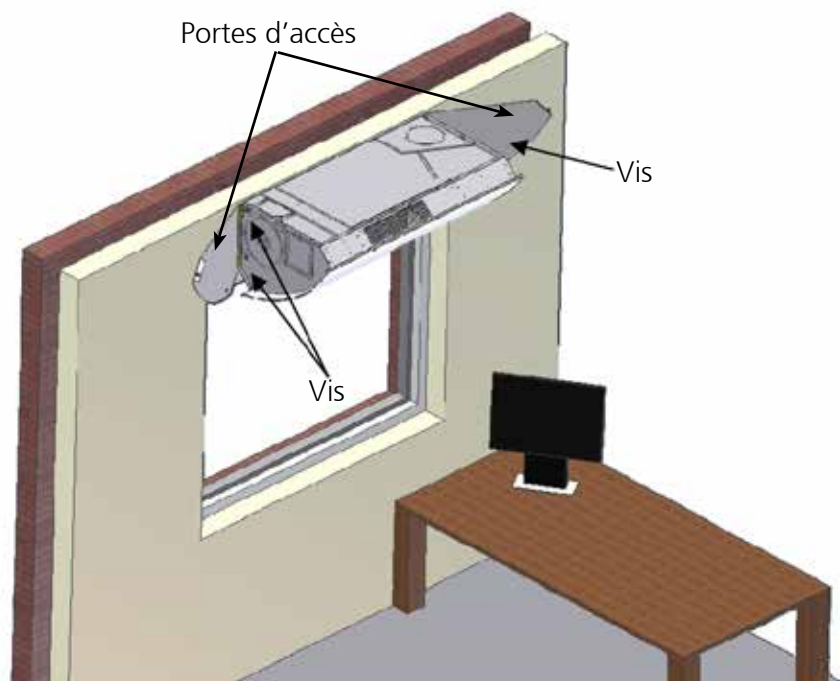

Cas spécifique du montage du produit en faux plafond modulaire :

La fixation en faux plafond nécessite l'utilisation de pièces d'adaptations spécifiques (PSP Nova HR ref. : 540021).

Ces pièces s'insèrent au niveau de l'unité de ventilation Nova HR dans les logements prévus à cet effet. Voir schéma ci-contre :

Cote XX :

NOVA HR 250 = 390 mm

NOVA HR 500 = 530 mm

NOVA HR 750 = 615 mm

NOVA HR 1000 = 750 mm

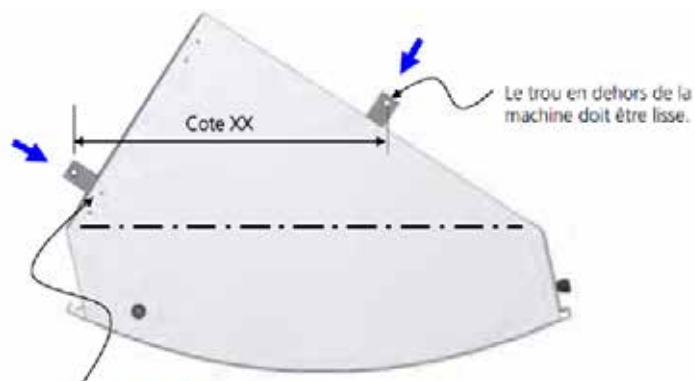

Utilisation des vis M8 fournies pour la fixation du support standard.
(Ce support standard n'est donc pas utile dans cette configuration).

Positionner les trous ou support de fixation au plafond en fonction de la cote XX relevée (voir schéma ci-dessus). (Attention, bien prendre la mesure parallèle à la référence indiquée sur le schéma ci-dessus). Percer au diamètre adéquat en fonction de la solution de fixation retenue (cheville, crochet, butée sur poutrelle...).

ATTENTION :

Chaque point d'accroche doit pouvoir résister au poids de l'appareil. (La charge de travail pouvant être néanmoins plus faible (à minima au poids de l'appareil divisé par 3)).

Attention, utiliser les moyens de levage adéquats pour éviter toute chute de l'appareil ou tout risque de blessure des installateurs.

Voir le schéma ci-dessous.

Prendre garde à ce que la position relative de la machine par rapport au faux plafond soit placée comme le montre le schéma.

Cote X :

NOVA HR 250 = 280 mm

NOVA HR 500 = 350 mm

NOVA HR 750 = 390 mm

NOVA HR 1000 = 495 mm

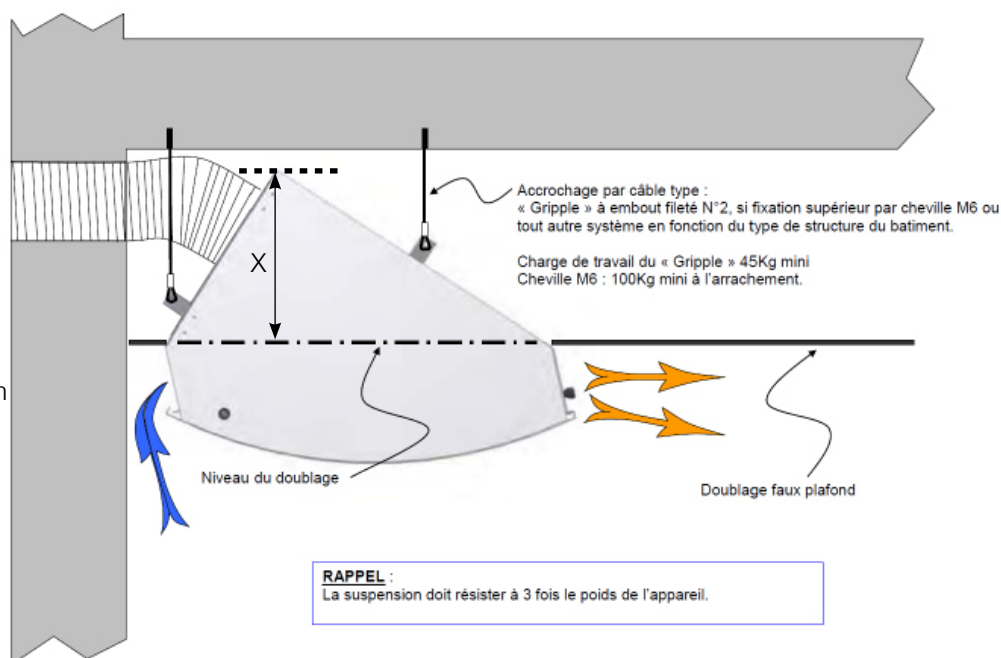

3.2. Raccordement aéraulique

Note : les piquages de raccordement sont fermés par des tôles prédecoupées.

Oter les obturateurs des piquages de l'unité selon la configuration désirée.

Important!



Bien étancher les passages des conduits au niveau du mur. Vérifier que les conduits n'aient pas été déformés (jusqu'à 6dB(A) supplémentaires possibles) .

Prévoir une réservation suffisante afin de pouvoir isoler le conduit.

Taille des piquages des unités :

Dimensions en mm	Taille 250	Taille 500	Taille 750	Taille 1000
Ø	160.00	250.00	315.00	315.00

1 - Raccordement mural

Prévoir une pente de 1 à 2% vers l'extérieur lors du montage des conduits (version murale) afin d'éviter toute intrusion de pluie.



Schéma de principe, l'air extrait des locaux doit être rejeté à au moins 8 mètres de toute fenêtre ou de toute prise d'air neuf sauf aménagements tels qu'une reprise d'air pollué ne soit pas possible.

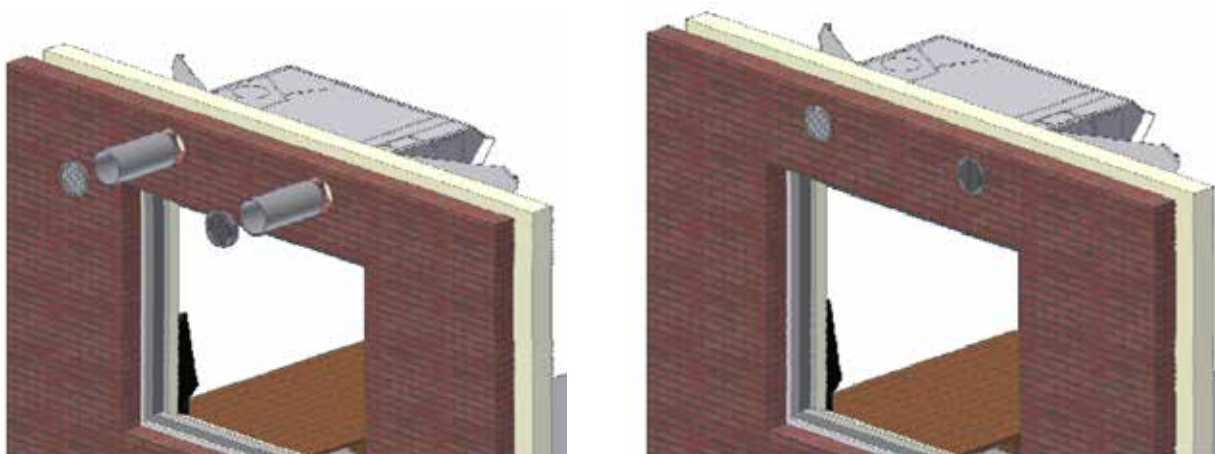

2 - Raccordement en toiture

Rejet air vicié ou entrée d'air neuf en toiture :

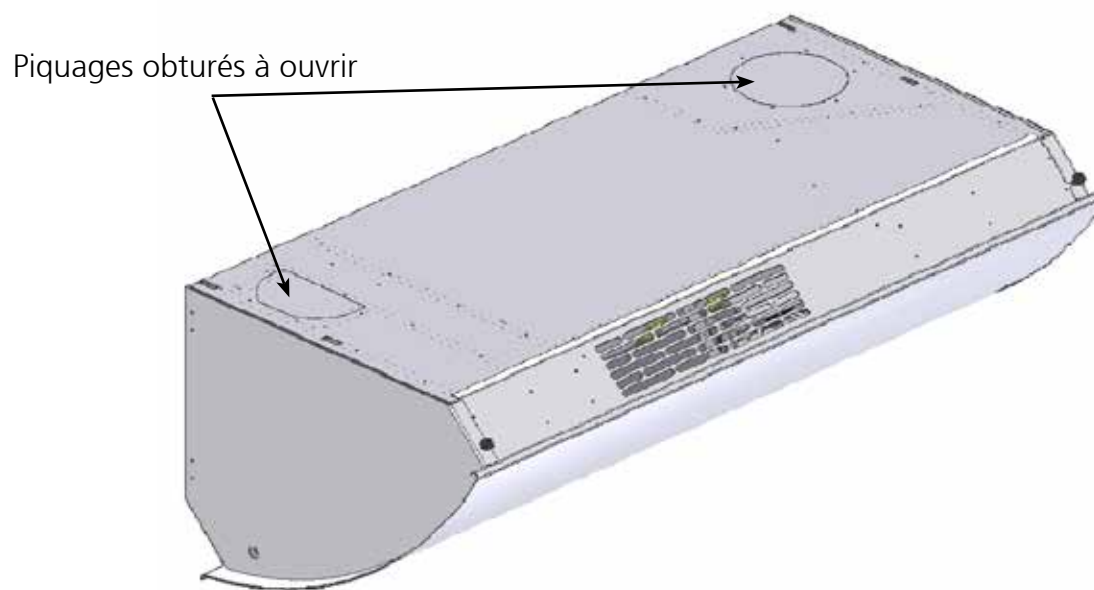

3 - Raccordement mixte

Adapter selon la configuration désirée. (Voir schéma de principe ci-dessous).

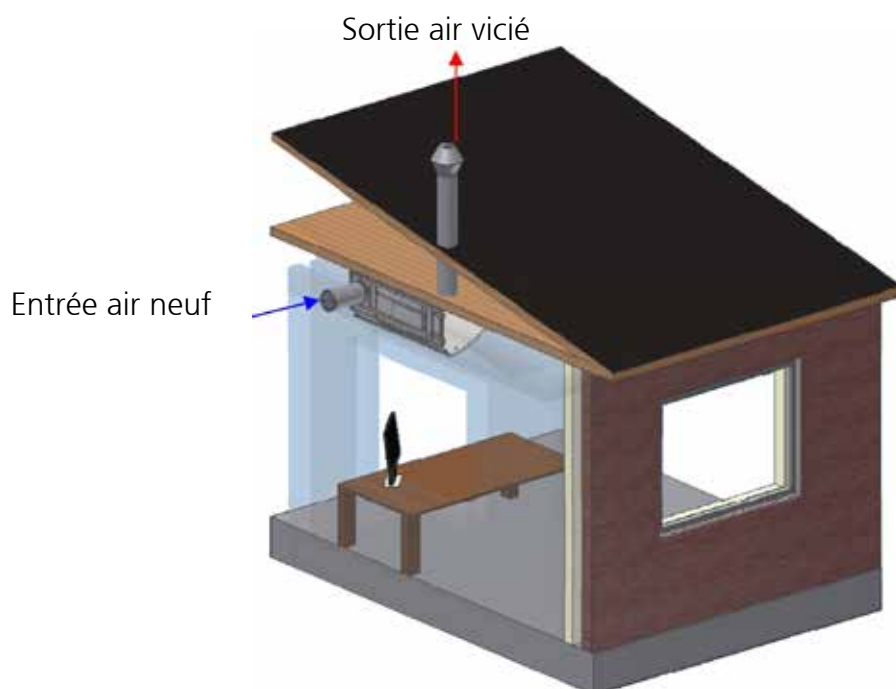

3.3. Raccordement batterie eau chaude (version BEC)

Il s'agit d'une option montée et pré réglée d'usine.

Il est donc juste nécessaire de raccorder l'unité au réseau hydraulique (voir schéma ci-dessous). Des vannes d'isolement sont prévues d'usine à l'arrière de l'unité.

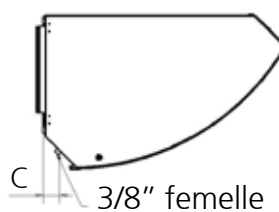
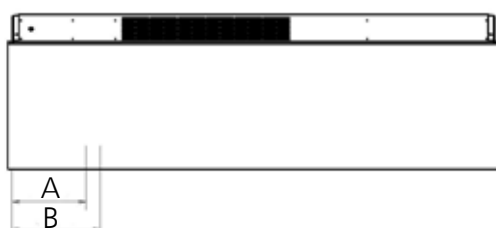
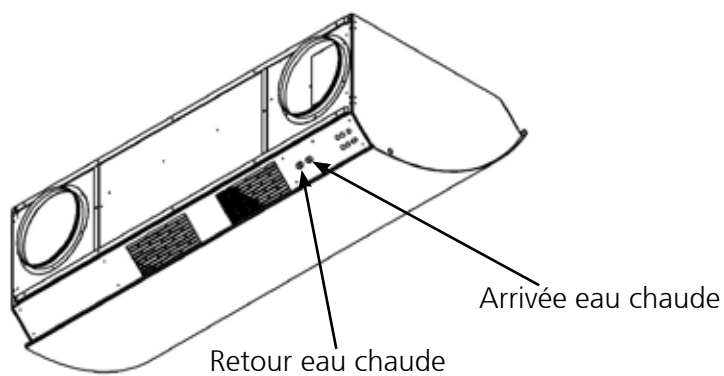
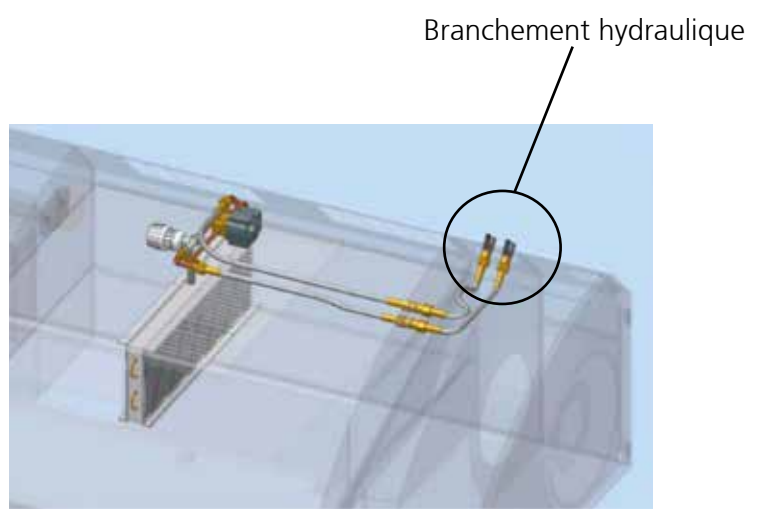

Dimensions en mm	Taille 250	Taille 500	Taille 750	Taille 1000
A	155	155	270	330
B	205	245	320	380
C	42	52.5	60	60.40

4. RACCORDEMENT ELECTRIQUE

 **CE MATERIEL DOIT ETRE INSTALLE PAR DES PERSONNES AYANT UNE QUALIFICATION APPROPRIEE. L'INSTALLATION DOIT REpondre AUX NORMES EN VIGEUR ET AUX REGLES DE L'ART. CHAQUE PRODUIT OU COMPOSANT ENTRANT DANS CETTE INSTALLATION DOIT EGALEMENT ETRE CONFORME AUX NORMES QUI LUI SONT APPLICABLES.**

Si les câbles d'alimentation ou un autre conducteur sont endommagés, ils doivent être remplacés par le fabricant, son SAV ou des personnes de qualification similaire afin d'éviter un danger.

Alimentation avec du câble rigide double isolation 1.5mm² ou des fils de 1.5mm² sous gaine annelée diamètre extérieur maxi : 16mm et maintenu par un système anti-arrachement conforme a la norme NF C 15-100 et aux règles de l'art.

Dénuder les conducteurs de 5 à 6mm de manière à ne pas risquer d'entrer en contact avec d'autres fils ou des parties métalliques.

Le fil de terre (vert jaune) devra être plus long que les autres conducteurs (env. 3 cm). Les fils ne devront pas être serrés sur l'isolant.

Protection dédiée à l'appareil contre les courts-circuits en amont avec ouverture des contacts de 3 mm minimum non fournis type disjoncteur bipolaire (capacité du disjoncteur à dimensionner selon tableau p6) et protection du circuit par disjoncteur différentiel 30mA maximum.

 **ATTENTION : NE PAS DEREGLER LA POSITION DES SWITCHS SUR LE BORNIER DE LA CARTE PRINCIPALE. CE REGLAGE NE SERT UNIQUEMENT QU'A L'OPTION RESEAU MAITRE / ESCLAVE.**

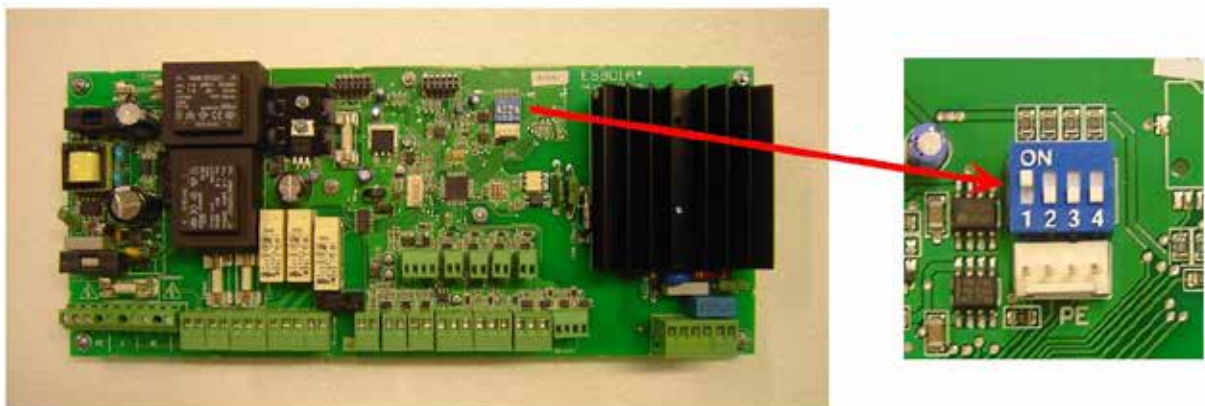

4.1. Emplacements du raccordement

1. Soit par la porte latérale

2. Soit par la face avant

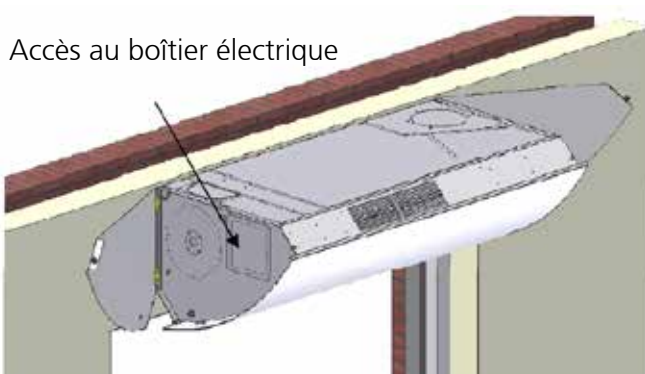

4.2. Raccordement électrique

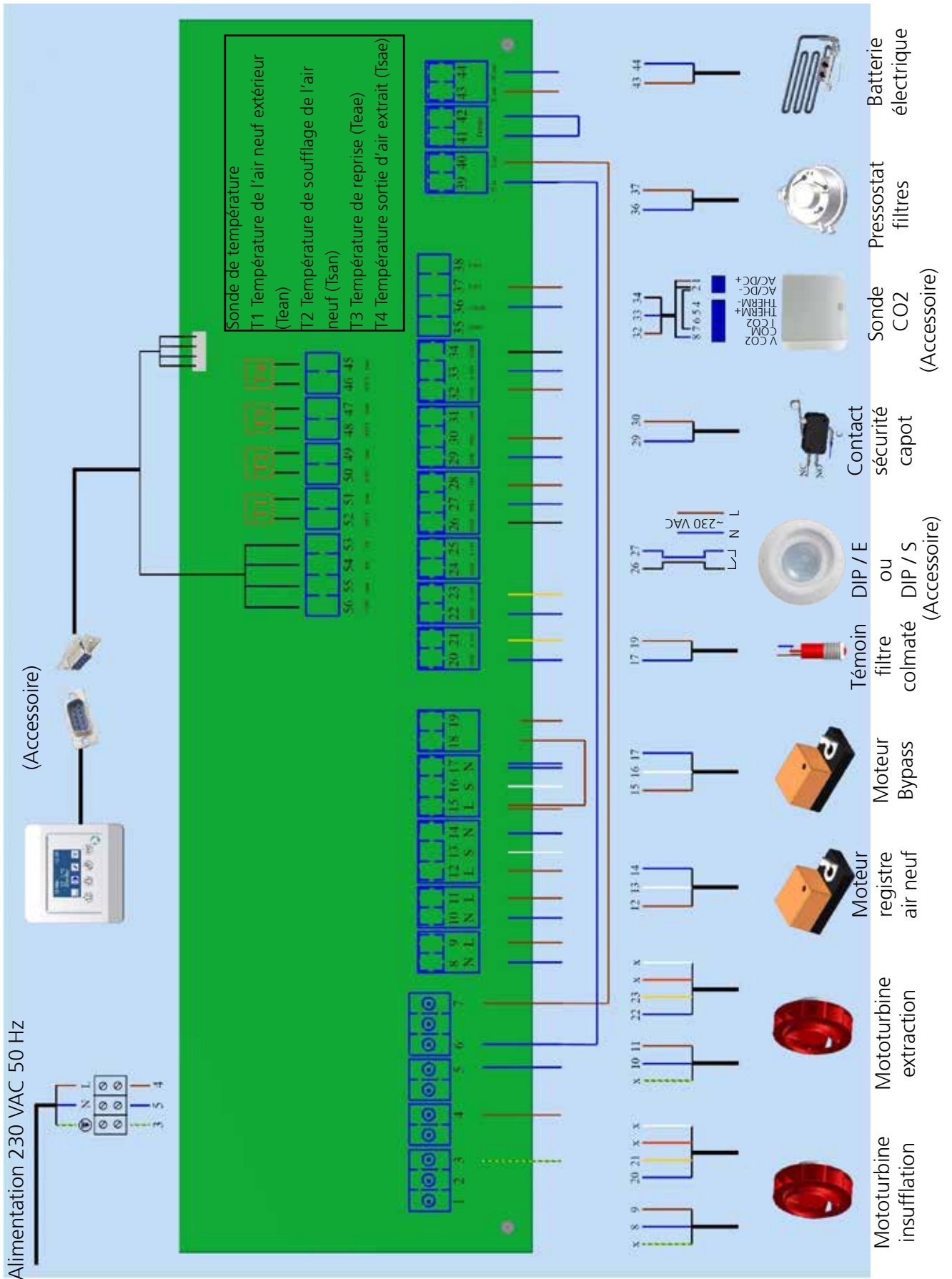

4.3. Raccordement de la télécommande (en accessoire)

La télécommande est fournie avec son câble de raccordement de 8 mètres.



Pin 6 = 53 vert RX
 Pin 7 = 54 bleu TX
 Pin 8 = 55 gris GND
 Pin 9 = 56 blanc V+ in

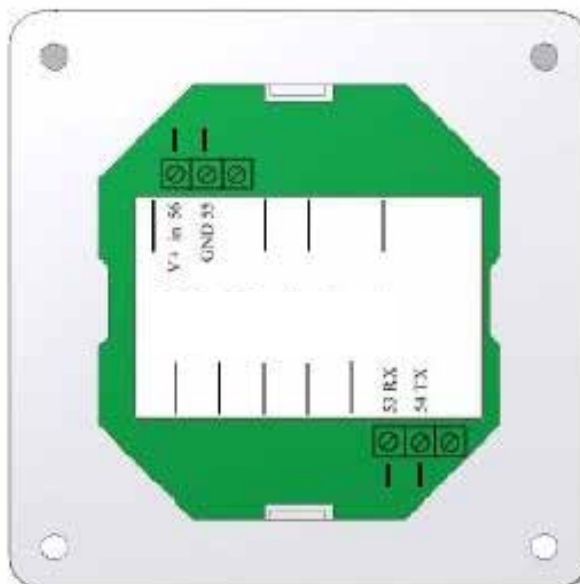
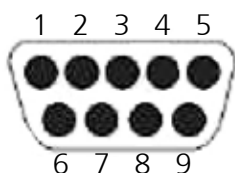

4.4. Raccordement du capteur CO2 (accessoire)

1 - Ouverture du boîtier :
 Tirer la partie arrière.



2 - Raccordement électrique :

N° côté caisson	Fonction	Capteur CO ²
32	24V	1
33	0-10V	8
34	GND	2-7

3 - Fermeture du boîtier :

Recliper le boîtier.

4 - Installation :

Pour fixer le boîtier voir les schémas ci-dessous.

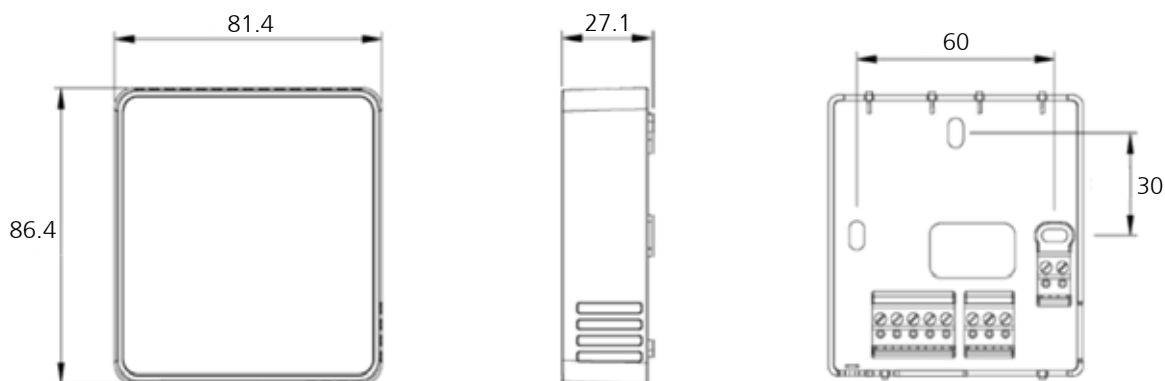

5 - Paramétrage :

- Installer le détecteur
- Mettre le paramètre C12 à 1 (menu paramétrage, cf. p.39)
- Régler C13 (seuil bas Confort) et C14 (seuil bas Eco) selon le besoin (cf. p.39).
- Régler le delta entre le seuil bas et haut en C15 selon le besoin (cf. p.39).

4.5. Raccordement du détecteur de présence (en accessoire)

Si l'option détecteur de présence est utilisée, il faut :

- Connecter le détecteur DIP/E ou DIP/S

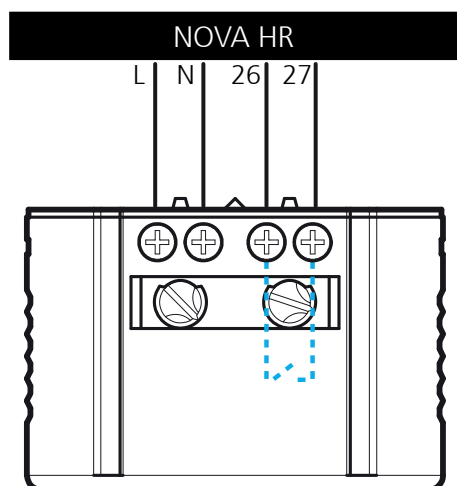

- Installer le capteur dans un endroit judicieux de manière à ce qu'il détecte bien les occupants dans la pièce considérée.
- Mettre le paramètre C12 à 0 (menu paramétrage, cf. p.39)
- Régler C3 Temporisation selon le besoin (cf. p.39).
- Régler D16 en choisissant NO (normalement ouvert) ou NF (normalement fermé) selon le besoin (cf. p.40).

Si D16 = 0 => - Contact fermé = présence => Mode Confort
- Contact ouvert = inoccupation => Mode Eco

5. MISE EN SERVICE

5.1 Description de la télécommande

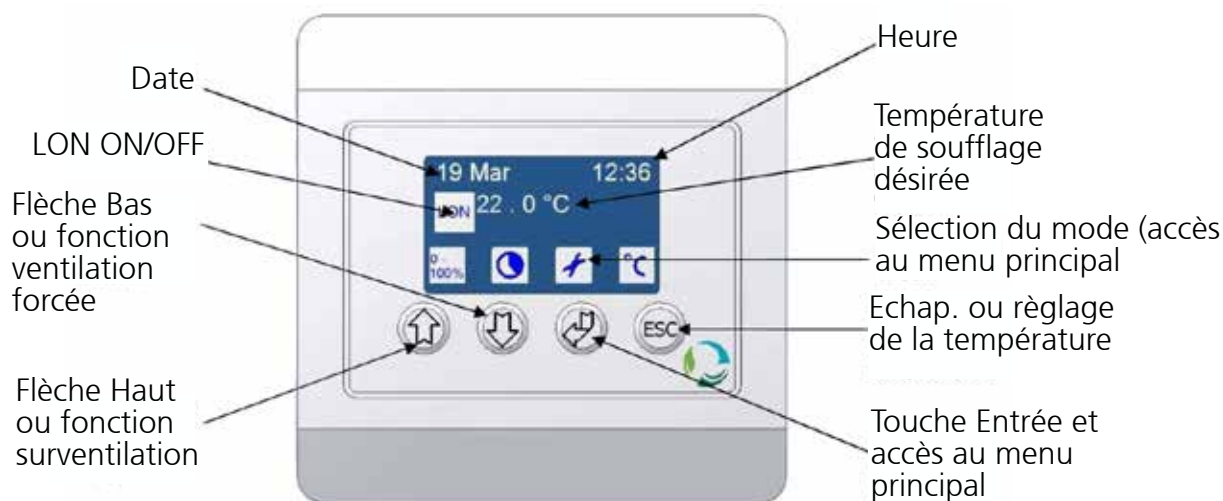

5.2 Description des modes de fonctionnement

5.2.1 Mode Confort

Le mode confort permet de fournir une ventilation adaptée au besoin pendant la journée. Le système est réglé par défaut sur 100 % de son débit nominal. Il est possible de régler la température d'entrée désirée. Pour cela, le système de ventilation doit être réglé en fonction de la température de la pièce (le système n'est pas conçu pour être utilisé comme système de chauffage principal et il est donc recommandé de ne pas régler la température au-dessus de celle de la pièce).



5.2.2 Mode Eco

Le mode éco permet de fournir une ventilation minimale, par exemple pendant la nuit. Les besoins de ventilation étant généralement moindres pendant la nuit ou la week end, ce mode permet de délivrer moins de ventilation ou pas de ventilation du tout. Le système est réglé par défaut à 20 % de son débit nominal.

Il existe également une option de soufflage d'air frais de l'extérieur pendant la nuit afin de rafraîchir la pièce (free cooling). Cette option permet d'avoir une température ambiante plus fraîche le matin.



5.2.3 Mode Arrêt

Lorsque le système de ventilation est mis en mode arrêt, il est inactif. Le registre sur l'air neuf et le bypass sont fermés et les ventilateurs sont arrêtés.

Le système restera en «mode arrêt» jusqu'à la prochaine occurrence associée à la programmation.



5.2.4 Arrêt pour maintenance «Software stop» ou arrêt prolongé.

La fonction Software stop est destinée aux techniciens de maintenance. Elle leur permet de s'assurer que les ventilateurs et autres parties mobiles ne se mettront pas en marche de manière intempestive pendant les opérations de maintenance. «L'arrêt logiciel» reste actif jusqu'à sélection d'un autre mode, il est donc adapté également pour mettre en arrêt prolongé l'unité (pendant les vacances).



5.2.5 Détecteur de présence (en accessoire)

Un détecteur de présence doit être connecté au système pour que cette option soit opérationnelle. Lorsqu'un détecteur de présence est utilisé, le système peut fonctionner sans mode sélectionné. Le système de ventilation fonctionne en mode éco jusqu'à ce que le détecteur détecte la présence d'une personne dans la pièce. Il passe alors en mode confort. Lorsque le système ne reçoit plus de signaux du détecteur, il repasse en mode éco au bout d'environ 30 minutes.

(Temporisation associée au paramètre C13)

DIP-E (code 323003)



DIP-S (code 323002)



5.2.6 Mode Surventilation

La fonction surventilation permet de délivrer une ventilation supplémentaire sur une courte période. L'insufflation et l'extraction sont augmentées simultanément.

Au bout d'environ 10 minutes, la capacité de ventilation revient à sa valeur par défaut (cette temporisation est réglable). Il faut noter que le système de ventilation est sensiblement plus bruyant lorsqu'il fonctionne dans ce mode. Lorsque le mode surventilation est actif, le chauffage est arrêté. Le but est de rafraîchir et d'amener de l'air neuf.

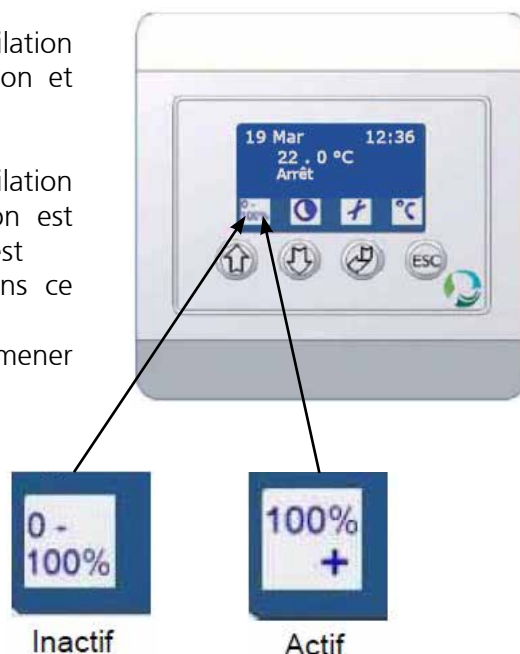

5.2.7 Mode ventilation forcée

Cette fonction est disponible lorsque le système de ventilation est arrêté ou en mode éco. Elle permet au système de forcer l'unité en mode confort pendant un certain temps.

La temporisation de cette ventilation forcée est par défaut d'environ 60 minutes (cette temporisation est réglable).

Cette fonction se règle rapidement et facilement. Elle est par conséquent, très utile lorsqu'une pièce doit être utilisée plus longtemps que prévu.



Inactif



Actif

5.2.8 Fonctions automatiques

Le système de ventilation est équipé d'une série de fonctions automatiques qui sont décrites dans les sections suivantes.

5.2.8.1 Préchauffage Air Neuf (version BT et BEC)

Le système de ventilation peut être équipé en option d'un élément chauffant (électrique ou eau chaude selon commande). Cette fonction permet le chauffage de l'air insufflé pour éviter tout inconfort lié au brassage de l'air. Il ne s'agit pas d'un moyen de chauffage assurant le chauffage du local en question. La régulation de cette fonction est automatique sur la base de la consigne réglée sur la page de veille de la télécommande.

5.2.8.2 Bypass

Le système de ventilation est équipé de série d'un bypass qui fait passer l'air en dehors de l'échangeur de chaleur. Cette dérivation permet de rafraîchir la pièce lorsque la température intérieure est supérieure à la température extérieure. Le bypass est commandé par des capteurs de température et en fonction de la température de consigne réglée en post-chauffage.

5.2.8.3 CO2

Cette fonction exige la connexion d'une sonde de CO2 au système de ventilation.

Un système de ventilation commandé par un détecteur de CO2 règle le débit de ventilation en fonction du taux de CO2 dans la pièce.

Si le taux descend sous la valeur de 500 ppm, (réglage par défaut), le système s'arrête automatiquement. Au dessus de la valeur de 1 300 ppm (dans le cas d'un réglage par défaut), le système plafonne à son débit nominal.

CO2 Mur code 323022



Paramétrage de la fonction «CO2»

Reportez vous au tableau p38-39 chapitre 7.2 pour la correspondance des menus.

- 1) Allez à B1 dans le menu et lisez la valeur. Faites de même pour B2.
- 2) Allez à C12 et changez le paramètre à 1.
- 3) Allez à C13 et changez le réglage du niveau de CO2 à laquelle vous souhaitez que la centrale commence à accélérer. (Normalement 400) et sur C14 également..
- 4) Allez à C15 et changez le réglage du taux maximum de CO2, selon le niveau de démarrage, lorsque la centrale doit fonctionner à la vitesse la plus élevée. (Si vous voulez que la centrale fonctionne au maximum à un niveau de CO2 de 1000ppm, ce paramètre doit être de 600).
- 5) Allez à C16 et modifiez le paramètre à la valeur que vous avez lue dans B1. Passez à C17 et modifiez le paramètre à la valeur que vous avez lue en B2.
- 6) Si vous souhaitez que la centrale fonctionne avec une ventilation au ralenti, lorsque le niveau de CO2 est inférieur à 400 PPM, modifiez les réglages pour B1 et B2 à 20.
- 7) Si vous souhaitez que l'unité s'arrête lorsque le niveau de CO2 est inférieur à 400 ppm, modifiez le réglage pour B1 et B2 à 0.

5.2.9 Gestion des défauts

L'affichage de l'alarme «A» ou «B» sur la page de veille de la télécommande indique une panne ou un besoin de maintenance.



Pour afficher des informations sur une panne, procéder comme suit :

- Appuyer sur « Entrée » pour aller dans le menu de principal ;
- A l'aide des flèches, sélectionner « Défauts » ;
- Appuyer sur « Entrée ».



L'état des différents types d'alarme s'affiche. Un point d'exclamation (!) apparaît à côté de l'alarme active (l'illustration ci-contre indique un colmatage du filtre).

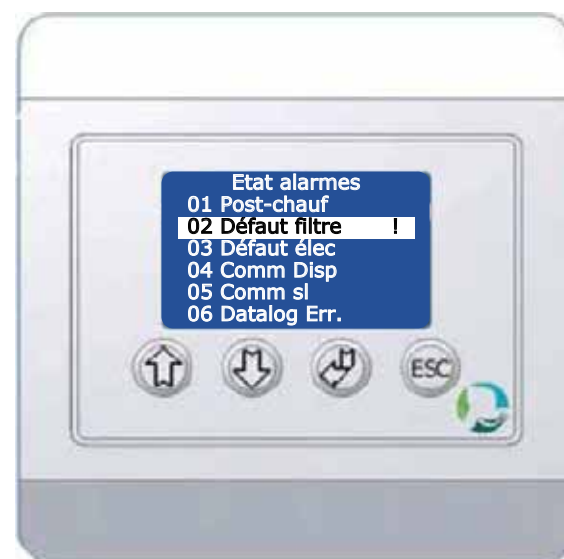

- Alarme A

L'activation de l'alarme A indique une panne grave qui doit être réparée pour que le système puisse être de nouveau opérationnel.

Dans cette situation, le système de ventilation s'arrête automatiquement jusqu'à réparation de la panne.

La surchauffe de l'élément de post-chauffage est un exemple d'alarme de type A.

Pour plus d'informations, contacter votre fournisseur.



- Alarme B

L'activation de l'alarme B indique un type de panne moins grave qui n'entrave pas le fonctionnement du système de ventilation. Une alarme de type B peut être déclenchée par diverses causes.

Dans la majorité des cas, l'alarme B est déclenchée suite à un filtre colmaté ou à un filtre nécessitant un remplacement. Toutefois, une panne située au niveau de la carte électronique ou une panne de communication peut également être à l'origine du déclenchement de l'alarme.

Contactez alors votre fournisseur.



5.3 Réglage de base de la télécommande

5.3.1 Choix de la langue

- Appuyer sur « Entrée » pour entrer dans le menu principal.

- Sélectionner « Paramétrage » et appuyer sur « Entrée ».

- A l'aide des flèches, sélectionner le code 9662 et appuyer sur « Entrée ».

- A l'aide des flèches, sélectionner le menu « Ecran » (Afficher) et appuyer sur « Entrée ».

- A l'aide des flèches, sélectionner « Langue » et appuyer sur « Entrée ».

- A l'aide des flèches, sélectionner « Français » et appuyer sur « Entrée ».

- Appuyer sur « ESC » pour quitter le menu. Le boîtier de commande est à présent paramétré sur la langue française.



5.3.2 Paramétrage du boîtier de commande en mode Confort

Lorsque le système de ventilation est en mode «Arrêt» ou en mode «Software stop», procéder comme suit pour démarrer le système :

- Appuyer sur « Entrée » pour aller dans le menu principal ;



- A l'aide des flèches, sélectionner « Gestion modes ».
- Appuyer sur « Entrée ».



- A l'aide des flèches, sélectionner « Mode confort » ;
- Appuyer sur « Entrée » (appuyer sur « ESC » pour annuler une action).
Le système de ventilation démarre et fonctionne alors en mode confort.



5.3.3 Paramétrage de l'heure et de la date

Pour régler l'heure et la date, procéder comme suit :

- Appuyer sur « Entrée » pour aller dans le menu principal.
- A l'aide des flèches, sélectionner « Heure/date ».
- Appuyer sur « Entrée ».



- A l'aide des flèches, sélectionner « Horloges » ;
- Appuyer sur « Entrée ».



- Régler l'heure et appuyer sur « Entrée ».
- Régler les minutes et appuyer sur « Entrée ».



Revenez au menu «Heure/Date» en appuyant sur «ESC» et faites de même pour régler le jour et la date.

Pour régler la date :

- A l'aide des flèches, sélectionner « Date » ;
- Appuyer sur « Entrée » ;
- Sélectionner « Jour » pour régler le jour puis appuyer sur « Entrée » ;
- Sélectionner « Mois » pour régler le mois puis appuyer sur « Entrée » ;
- Sélectionner « Année » pour régler l'année puis appuyer sur « Entrée ».



Pour régler le jour de la semaine:

- A l'aide des touches flèches, sélectionner « Jour » ;
- Appuyer sur « Entrée » ;
- Régler le jour puis appuyer sur « Entrée ».



6. MANUEL D'UTILISATION DE BASE

6.1 Arrêt de l'unité

Le système de ventilation peut démarrer dès qu'il est branché sur une alimentation de 230 VAC et que le boîtier de commande est connecté via son câble de données.

Après une brève période de mise en route, l'afficheur indique l'état du système.

Attention, si le capot principal de l'unité est ouvert, l'unité ne fonctionnera pas. Prendre garde de bien fermer ce capot avant toute manipulation de la télécommande.



Une fois que le système de ventilation fonctionne par exemple en mode Confort, il peut être arrêté selon la procédure suivante :

- Appuyer sur « Entrée » pour aller dans le menu de principal ;



- A l'aide des flèches, sélectionner le « Gestion modes » ;
- Appuyer sur « Entrée » ;



- A l'aide des flèches Haut et Bas, sélectionner « Arrêt » ;
 - Appuyer sur « Entrée » (appuyer sur « ESC » pour annuler une action).
- Le système de ventilation refroidit l'élément de post-chauffage en passant brièvement en mode éco avant de passer en mode arrêt. Il se remettra en mode Confort ou Eco lors de la prochaine occurrence associée à la programmation.



6.2 Démarrage du système de ventilation

- Si le système de ventilation est arrêté ou que l'arrêt pour maintenance «Software stop» est activé, le système peut être démarré comme suit :
- Appuyer sur « Entrée » pour aller dans le menu de principal ;



- A l'aide des flèches, sélectionner « Gestion modes » ;
- Appuyer sur « Entrée » ;



- A l'aide des flèches, sélectionner le mode voulu : «Confort», «Eco» ou le mode Présence (PIR);
 - Appuyer sur « Entrée » (appuyer sur « ESC » pour annuler une action).
- Le système de ventilation démarre et fonctionne alors en fonction du mode sélectionné. Il quittera ce mode à la prochaine occurrence associée à la programmation.



6.3 Augmentation de la capacité de ventilation = Surventilation hygiénique

La fonction de surventilation permet d'augmenter le débit de ventilation du système afin de renouveler le maximum d'air rapidement.

Pour augmenter la capacité de ventilation, procéder comme suit :

- A l'aide de la flèche Haut, sélectionner «Surventilation».

0 -
100%



0 -
100%

Augmentation de la capacité de ventilation inactive

Le pictogramme au-dessus du bouton passe de l'état inactif à l'état actif et le système augmente le taux de renouvellement de l'air dans la pièce pendant 10 minutes.

La surventilation peut être arrêtée avant la fin de la période de 10 minutes selon la procédure suivante :

- A l'aide de la flèche Haut, sélectionner Surventilation.

Le pictogramme revient alors en mode standard.

Si les paramètres ont été modifiés entretemps (ex.: CO2), le système de ventilation revient automatiquement au paramétrage modifié.

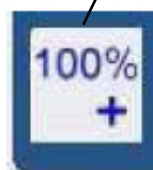

Augmentation de la capacité de ventilation active

Il peut s'avérer nécessaire de laisser la fonction Surventilation active pendant une période plus longue, auquel cas procéder comme suit :

- Laisser appuyer quelques secondes sur la flèche haut jusqu'à ce que l'écran apparaisse
- Modifier la valeur « Tempo » en appuyant sur les flèches haut / bas.
- Appuyer sur « Entrée » pour valider la durée de la surventilation.

Cette surventilation forcée peut être étendue jusqu'à 250 minutes.



6.4 Mode ventilation forcée

Lorsque l'unité est en mode «Eco» ou «Arrêté», il est possible de la forcer temporairement en mode «Confort» pendant un certain temps. Le retour au mode précédent se fera automatiquement une fois la période écoulée.

Pour forcer le passage de l'unité en mode «Confort», procéder comme suit :

- Sélectionner «Ventilation forcée»



à l'aide de la flèche Bas.

Le pictogramme au-dessus du bouton passe de l'état inactif à l'état actif et le système de ventilation reste en fonctionnement en mode «Confort» pendant 60 minutes supplémentaires.



Pour arrêter la fonction ventilation forcée, procéder comme suit :

- Sélectionner la ventilation forcée sur la flèche Bas.



Le pictogramme revient au mode standard.



Pour prolonger la période de ventilation forcée, procéder comme suit :

- Appuyer quelques secondes sur la flèche haut jusqu'à ce que l'écran apparaisse
- Modifier la valeur « Tempo » en appuyant sur les flèches haut / bas.
- Appuyer sur « Entrée » pour valider la durée de la ventilation forcée.

La période de ventilation forcée peut être étendue jusqu'à 250 minutes.



6.5 Température de soufflage

La consigne de la température de soufflage apparaît sur l'afficheur sur la page de veille et celle-ci peut être réglée par l'utilisateur. Le système n'est pas destiné à être utilisé comme source de chaleur principale.



Il est possible de régler différentes températures de soufflage pour le mode «Confort» et le mode «Eco» via l'afficheur. Pour régler la température de soufflage, procéder comme suit :

- Appuyer sur la touche «ESC» (sélection de l'icone °C)
- A l'aide des flèches, sélectionner le mode désiré pour lequel vous désirez changer la consigne de soufflage «Confort» ou «Eco».



- Puis, toujours à l'aide des flèches, sélectionner la température de soufflage désirée et appuyer sur «Entrée».
Si la pièce doit être rafraîchie pendant la nuit, la température de soufflage pour le mode «Eco» peut être réglée à une température inférieure.



6.6 Arrêt logiciel / arrêt prolongé

La fonction d'arrêt logiciel est utilisée pendant le travail de maintenance sur le système de ventilation ou pour un arrêt prolongé (vacances). Lorsque cette fonction est activée, le système de ventilation est arrêté et ne redémarrera qu'après sélection d'un nouveau mode.

La fonction d'arrêt logiciel est activée comme suit :

- Appuyer sur « Entrée » ;
- A l'aide des flèches, sélectionner l'option « Gestion modes » ;



- Appuyer sur « Entrée » ;
 - A l'aide des flèches, sélectionner « Software stop » puis appuyer sur « Entrée ».
- L'arrêt logiciel est alors activé : un point d'exclamation (!) apparaît sur l'écran.
Pour quitter ce mode « Software stop », vous devez sélectionner un autre mode.



6.7 Réglage Heure/Date

Se reporter aux pages 26 - 27

6.8 Programmation journalière/hebdomadaire

Pour faire une programmation journalière/hebdomadaire, procéder comme suit :

- Appuyer sur « Entrée » pour aller dans le menu principal ;
- A l'aide des flèches, sélectionner « Programmation » ;
- Appuyer sur « Entrée ».

Tous les jours de la semaine apparaissent alors sur l'afficheur.

- A l'aide des flèches, sélectionner le jour désiré ;
- Appuyer sur « Entrée ».

Dix actions différentes identifiées peuvent être réglées pour chaque jour (de 01 à 10).

- A l'aide des flèches, sélectionner la position désirée ;
- Appuyer sur « Entrée ».

Réglage du programmateur :

- Régler les heures de chaque début de période puis appuyer sur « Entrée » ;
- Régler les minutes puis appuyer sur « Entrée » ;
- Entrer l'action désirée pour cette période proprement dédiée puis appuyer sur « Entrée ».

Option de sélection :

- Conf = Mode Confort
- Eco = Mode Eco
- PIR = Mode Présence (si option cablée)
- Arrêt = Unité arrêtée
- = Pas d'action

Exemple pour une salle de classe :
Du lundi au vendredi :

- 01 - 00 : 00 Arrêt
- 02 - 05 : 00 Eco
- 03 - 07 : 30 Confort (salle occupée)
- 04 - 19 : 00 Eco
- 05 - 21 : 00 Arrêt
- 06 - 00 : 00 -----

Pour le week end
(unité arrêtée)

- 01 - 00 : 00 Arrêt
- 02 - 00 : 00 -----
- 03 - 00 : 00 -----
- 04 - 00 : 00 -----
- 05 - 00 : 00 -----
- 06 - 00 : 00 -----



7. MANUEL D'UTILISATION AVANCE

7.1 Accès au menu paramétrage

Appuyer sur «entrée» pour accéder au menu principal puis à l'aide des flèches, sélectionner «Menu paramétrage».



Pour éviter toute modification accidentelle des paramètres par une personne non qualifiée, ce menu est protégé par un code d'accès.

Entrer le code 9662.



Les paramètres / consignes sont alors accessibles. Ils sont classés en différentes catégories. (Voir image ci-contre.)



7.2 Menu paramétrage

7.2.1 Description des paramètres accessibles

A Température		Valeur par défaut
A1 Consigne T° soufflage Conf. (°C)	Température de consigne en mode confort	21
A2 Consigne T° soufflage Eco (°C)	Température de consigne en mode Eco	21
A3 Limite min consi. T° Conf. (°C)	Limite min pour le réglage de la consigne par l'utilisateur en mode confort	15
A4 Limite max consi. T° Conf. (°C)	Limite max pour le réglage de la consigne par l'utilisateur en mode confort	25
A5 Limite min consi. T° Eco (°C)	Limite min pour le réglage de la consigne par l'utilisateur en mode Eco	15
A6 Limite max consi. T° Eco (°C)	Limite max pour le réglage de la consigne par l'utilisateur en mode Eco	25



B Ventilateur		Valeur par défaut
B1 Débit insufflation Conf. (%)	Puissance du ventilateur d'insufflation en mode confort	Variable
B2 Débit extraction Conf. (%)	Puissance du ventilateur d'extraction en mode confort	Variable
B3 Débit insufflation Eco (%)	Puissance du ventilateur d'insufflation en mode eco	Variable
B4 Débit extraction Eco (%)	Puissance du ventilateur d'extraction en mode eco	Variable
B5 Débit surventilation insuffl. (%)	Puissance du ventilateur d'insufflation lors de l'activation de la surventilation	100
B6 Débit surventilation extract. (%)	Puissance du ventilateur d'extraction lors de l'activation de la surventilation	100
B7 Signal moteur Insuf. pour 100% puiss. (%)	Mise à l'échelle du signal à envoyer au moteur d'insufflation pour que celui-ci atteigne sa pleine puissance (si le réglage est de 80%, cela signifie que le moteur atteint ses 100% lorsque la carte lui enverra 8V.	Variable
B8 Signal moteur Extrac. pour 100% puiss. (%)	Mise à l'échelle du signal à envoyer au moteur d'extraction pour que celui-ci atteigne sa pleine puissance (si le réglage est de 80%, cela signifie que le moteur atteint ses 100% lorsque la carte lui enverra 8V.	100



C Général			Valeur par défaut
	C1 Tempo mini surventil. (min)	Temporisation mini lors de l'activation de la surventilation	10
	C2 Tempo mini Mode forcé (min)	Temporisation mini lors de l'activation de la marche forcée de la ventilation.	60
	C3 Tempo capteur de présence (min)	Tempo de fonctionnement de l'unité après détection d'une personne.	30
	C4 Bypass (ON/OFF)	Activation ou désactivation de la fonction by-pass	Variable
	C5 Bypass air neuf seuil mini (°C)	Paramètre lié au By-pass	15
	C6 Bypass analogue max (°C)	Paramètre lié au By-pass	2
	C7 AG réduc. débit insuffl. (OFF/ON)	Fonction anti-givrage : Activation ou désactivation de la fonction réduction de débit pour l'insufflation lorsqu'il y a risque de givrage.	1
	C8 AG réduc. débit extract. (OFF/ON)	Fonction anti-givrage : Activation ou désactivation de la fonction réduction de débit pour l'extraction lorsqu'il y a risque de givrage.	Variable
	C9 Tempo anti-givrage (s)	Paramètre lié à l'anti-givrage.	250
	C10 Débit min avant arrêt insuffl. (%)	Valeur de puissance du ventilo en deçà de laquelle le ventilo d'insufflation s'arrêtera lors de la fonction anti-givrage.	15
	C11 Débit max extract. (%)	Paramètre lié à l'anti-givrage.	10
	C12 Régul. sur la base du CO2	Activation ou désactivation de la gestion automatique de débit par mesure de CO2 Si la fonction CO2 n'est pas activée, l'unité utilisera les paramètres B1 / B2 et B3 / B4.	Variable
	C13 Seuil bas CO2 Conf. (ppm)		500
	C14 Seuil bas CO2 Eco (ppm)		500
	C15 Delta CO2 entre seuil bas/haut (ppm)		800
	C16 Débit max insuffl. (seuil haut CO2) (%)		Variable
	C17 Débit max extract. (seuil haut CO2) (%)		Variable



C18 Fonct. basé sur programmation (OFF/ON)	Activation ou désactivation de la gestion automatique basée sur la programmation.	1
C19 Post -chauffage (OFF/ON)	Activation ou désactivation de la gestion automatique basée sur la programmation.	1
C20 Débit min avant ferm. registre AN (%)	Valeur de puissance du ventilateur en deçà de laquelle le registre positionné sur l'entrée d'air neuf se fermera.	8

D Config.		Valeur par défaut
D1 Batterie élec= 0 / eau chaude=1	Si présence batterie électrique, mettre 0 Si présence batterie eau chaude, mettre 1	Variable
D2 Tempo refroidi. après arrêt (s)	Post ventilation après arrêt de l'unité dans le but de refroidir la batterie électrique.	Variable
D3 Temps maxi fonct. Bat. Élec. (s)	Temps maxi de fonctionnement de la batterie électrique (De manière à éviter un fonctionnement continu de cette dernière).	30
D4 Tempo avant démarrage ventil. (s)	Délai d'attente à la mise en route pour laisser le temps au registre air neuf de s'ouvrir avant l'activation des ventilateurs.	10
D5 Comm. Externe bus/LON (OFF/ON)	Activation ou désactivation de la communication externe du type LON ou Mod-bus.	0
D6 Activat. touches surventil./ventil forcée	Possibilité de désactiver les deux touches de gauche de la télécommande de manière à interdire l'utilisateur d'activer les fonctions « surventilation » ou « marche forcée ».	1
D7 Température primaire KP	Réglage régulation en température.	50
D8 Température primaire TI	Réglage régulation en température.	100
D9 Température primaire TD	Réglage régulation en température.	0
D10 Température primaire H	Réglage régulation en température.	300
D11 Température chauffage KP	Réglage régulation en température.	40
D12 Température chauffage TI	Réglage régulation en température.	150
D13 Température chauffage TD	Réglage régulation en température.	0
D14 Température chauffage H	Réglage régulation en température.	300
D15 Software stop fonction (OFF/ON)	Action de la fonction « software stop ». 0 : mise à l'arrêt de la machine 1 : forcé en mode Confort 2 : forcé en mode Confort	0
D16 Capteur présence (NO=0, NF=1)	Principe de fonctionnement du capteur de présence (normalement ouvert NO ou normalement fermé NF)	0
D17 24V désactivation auto. (OFF/ON)	Possibilité de couper l'alimentation 24V du capteur de CO2 situé	0

D1. Batterie élec. / eau chaude = 1
 D2. Tempo refroidi. après arrêt (s)
 D3. Temps maxi fonct. Bat. Elec. (s)
 D4. Tempo avant démarrage ventil. (s)
 D5. Comm Externe bus/LON (OFF/ON)
 D6. Act. touches surventil/ventil forcée

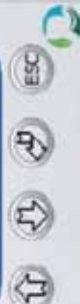

	en ambiance.	
D18 Modbus address	Il s'agit de définir l'adresse de l'unité (de 2 à 255)	55
D19 Modbus baudrate	Débit de la communication (1=19200, 2=9600)	1
D20 Modbus Parity	Parité de la communication (1 = Pair, 2 = Impair, 3 = aucune)	1
D21 Modbus Stopbit	Bit d'arrêt (1 = 1 bit d'arrêt, 2 = 2 bits d'arrêt)	1

E Écran	Accès à différents réglages de type : langues, contraste, initialisation des paramètres ...	
---------	---	--

F Info système		Valeur par défaut
		
T1	Température de la air neuf extérieur (Tean)	
T2	Température de soufflage de l'air neuf (Tsan)	
T3	Température de reprise (Teae)	
T4	Température sortie d'air extrait (Tsaee)	
CO2	Niveau en ppm de la mesure de CO2	
Int.	Niveau de puissance du moteur de soufflage en %	
Ext.	Niveau de puissance du moteur d'extraction en %	
ByP	Etat du by-pass	
PID	Niveau de puissance actuelle de fonctionnement de la batterie	

7.3 Connectivité à une gestion technique de bâtiment

Cette unité double flux pièce par pièce présente la possibilité de pouvoir se connecter à une gestion technique de bâtiment (GTB).

Trois principales architectures sont possibles :

- Gestion autonome des unités sur un PC.
- Connexion à une GTB par protocole MODBUS
- Connexion à une GTB par protocole LON

7.3.1 Gestion autonome dédiée à la ventilation

La gestion autonome des unités sur un PC permet de connecter plusieurs unités double flux ensemble de façon à les piloter de manière centralisée sans pour autant utiliser une GTB complète et complexe capable de piloter l'éclairage, les accès...

Il s'agit donc d'une architecture simple et autonome dédiée à la ventilation pièce par pièce.



Ecran type du logiciel fourni avec l'application :

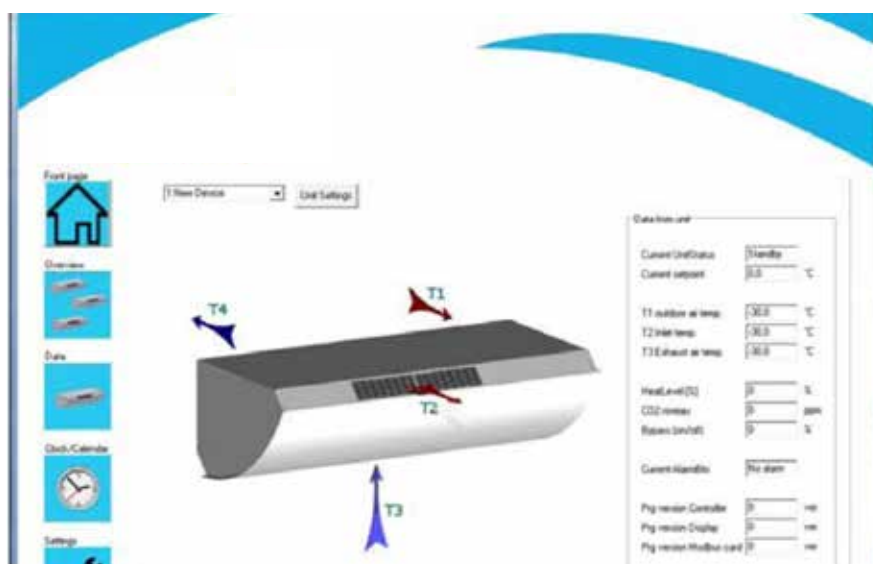

Pour se faire, il est nécessaire de prévoir l'acquisition d'une « Converter box », du logiciel de gestion et d'une interface mod-bus (nous consulter pour ces références).
Pour plus d'information consulter votre fournisseur Atlantic.

7.3.2 Connexion à une GTB par protocole MODBUS ou LON

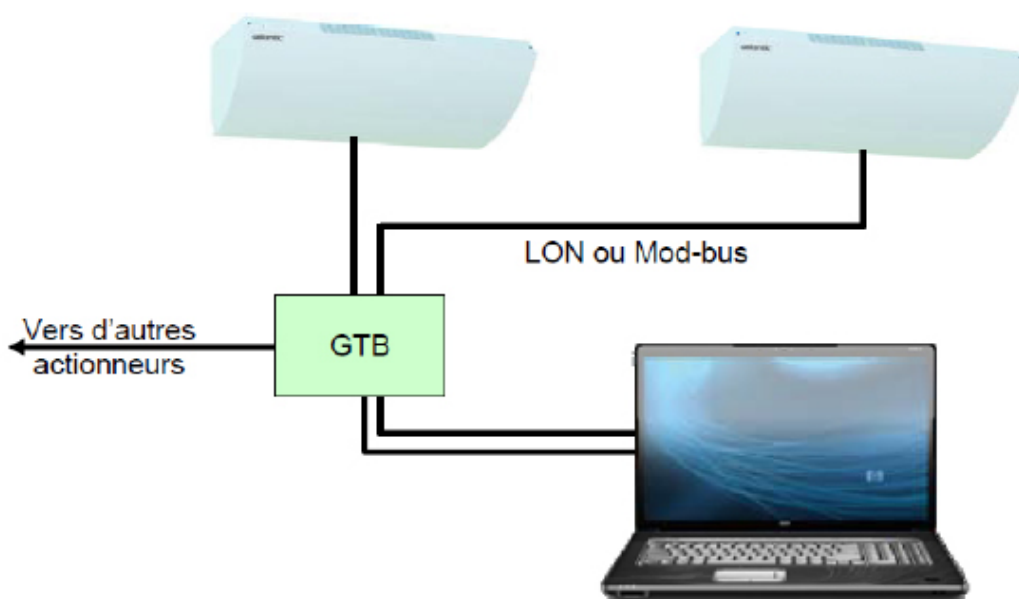

Pour se faire, il est nécessaire de prévoir l'acquisition d'une interface LON ou modbus respectivement (Protocole MODBUS NOVA HR code 540018 - Protocole LON NOVA HR code 540019).
Pour plus d'information consulter votre fournisseur Atlantic.

 **8. ENTRETIEN** **COUPER L'ALIMENTATION AVANT D'OUVRIER LE CAPOT DU NOVA HR**
8.1 Changement des filtres

- Utiliser une clé ALLEN pour retirer les vis de maintien du capot.

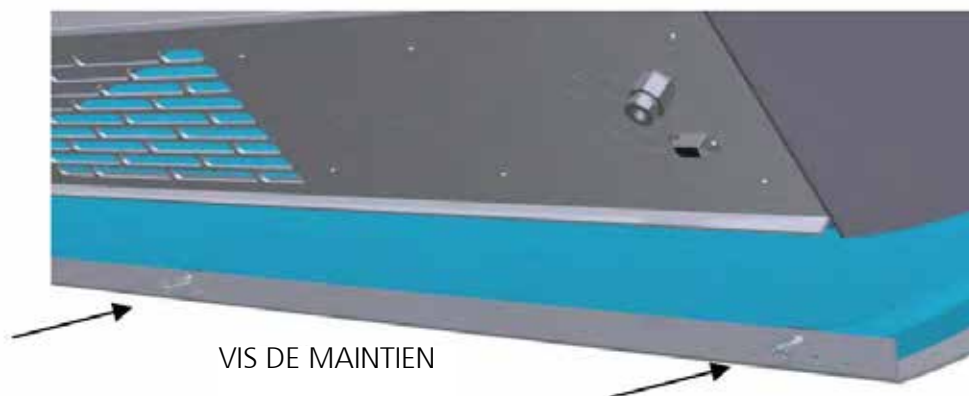

1 - Changement filtre reprise (filtre classe M5).

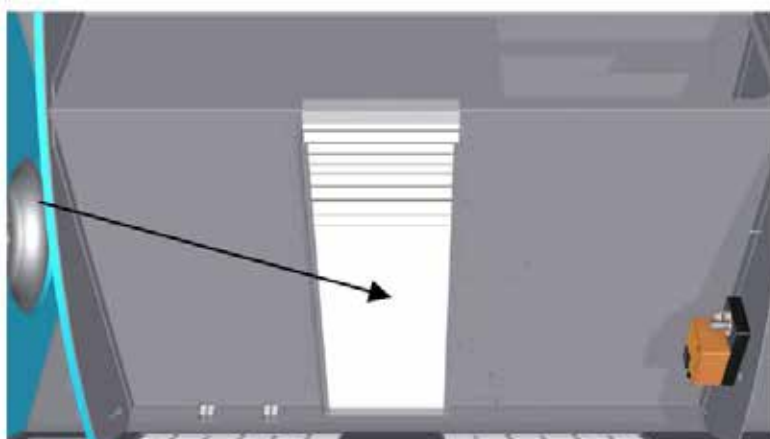

2 - Changement filtre soufflage air neuf

Dévisser les molettes pour sortir le filtre des glissières.

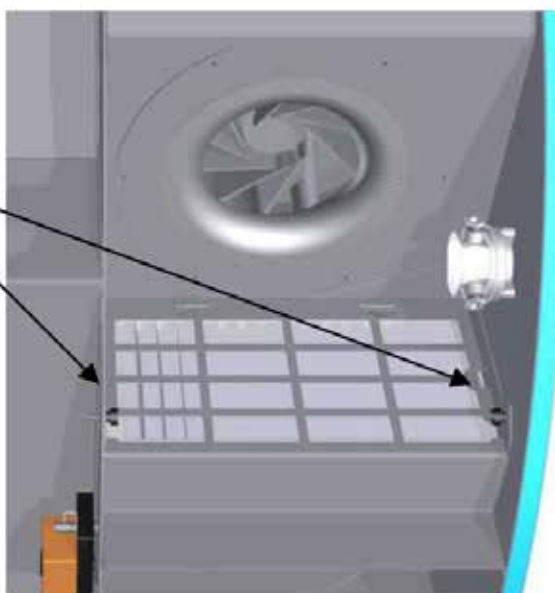

8.2 Entretien échangeur

Il est recommandé de nettoyer l'échangeur au moins une fois par an.

- Retirer le cache et sortir l'échangeur, nettoyer avec précaution l'échangeur en utilisant un aspirateur.

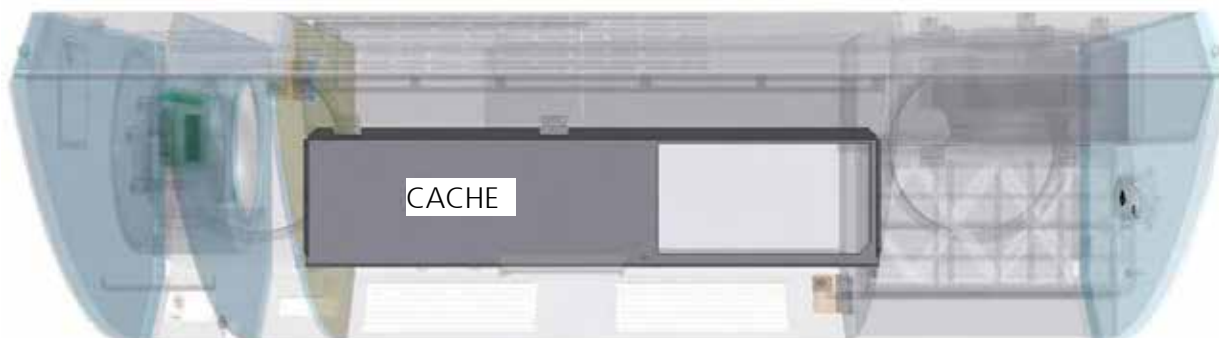

- Remettre l'échangeur et monter le cache.
- Replacer le filtre air extrait si vous l'avez enlevé.
- Refermer le capot du NOVA HR



9. RESOLUTION DES PANNES

Type de panne	Causes probables	Corrections associées
La télécommande de l'unité n'affiche rien	Alimentation défectueuse	Vérifier que l'unité est bien alimentée et que le disjoncteur est bien fermé.
	Problème connexion entre l'unité et la télécommande	Vérifier que le connecteur à l'arrière de l'unité double flux est bien connecté. Contrôler le câblage à l'arrière de la télécommande.
Des changements modes sur la télécommande ne font aucune action sur l'unité	Problème connexion entre l'unité et la télécommande	Vérifier que le connecteur à l'arrière de l'unité double flux est bien connecté. Contrôler le câblage à l'arrière de la télécommande.
	Le capot de l'unité est ouvert (présence d'un contact de sécurité qui interdit toute mise en route)	Fermer le capot
Un témoin lumineux est allumé sur la façade de l'appareil	Filtre encrassé	Changer le filtre
	Les filtres viennent d'être changés et le témoin reste allumé (sans doute un problème lié au dépressostats ou au câblage)	Contactez votre SAV 0472451945
Un message d'alarme « Alarme A » ou « Alarme B » est affiché sur la page de veille de la télécommande	Un défaut est apparu.	Se reporter au §5.2.12 pour analyse.
La sonde d'ambiance CO2 n'affiche rien	Alimentation défectueuse	Vérifier que l'unité est bien alimentée et que le disjoncteur est bien fermé.
	Problème connexion entre l'unité et la sonde	Vérifier que le connecteur à l'arrière de l'unité double flux est bien connecté. Contrôler le câblage à l'arrière de la sonde.
L'unité est connectée à un capteur de présence et l'unité ne fonctionne pas en correspondance avec celui-ci	Problème connexion entre l'unité et le capteur DIP	Contrôler le câblage à l'arrière du capteur (Se reporter au §4.5)
	Les paramètres de l'unité n'ont pas été modifiés pour prendre en compte ce mode de fonctionnement	Se reporter au §7.2.1 D.Config D16 et vérifier les paramètres. A vérifier également : réglage propre au capteur (sensibilité, tempo...), positionnement du capteur)
La température de l'air insufflé par l'unité est inférieure à celle de la pièce.	Problème de réglage des consignes	Vérifier la consigne affichée sur la page de veille de la télécommande. (Rappel : cette unité double flux n'est pas un dispositif de chauffage).
	L'unité est en mode surventilation	Arrêter le mode surventilation en appuyant sur la flèche haut.
	Une surchauffe est apparue sur l'élément chauffant, des sécurités se sont enclenchées	Contactez votre SAV 0472451945
	L'unité présente une batterie eau chaude (causes probables : paramétrage, vannes fermées, pas de débit sur le réseau...)	Contactez votre installateur.
L'unité double flux extrait de l'air mais n'en souffle pas	Registre anti-gel bloqué en position fermée	Le registre présente une tempo avant son ouverture à la mise en marche de l'unité. Si une fois cette tempo passée le défaut reste, ouvrir le capot et analyser la position du servomoteur repéré 9 sur l'illustration en page 4.
L'air insufflé est froid	Le by-pass peut être ouvert par erreur (blocage).	Vérifier la position du by-pass

10. DECLARATION DE CONFORMITE



Déclaration UE de conformité

Entreprise : Atlantic Climatisation et Ventilation

Adresse : 13 bd Monge BP71
69882 MEYZIEU Cedex

Déclare que la gamme d'appareils désignée ci-dessous :

<u>Fonction</u>	<u>Nom commercial</u>	<u>Référence</u>
Unité de ventilation	NOVA HR 250	540032
	NOVA HR 250 BT	540036
	NOVA HR 250 BEC	540080
	NOVA HR 500	540033
	NOVA HR 500 BT	540037
	NOVA HR 500 BEC	540081
	NOVA HR 750	540034
	NOVA HR 750 BT	540038
	NOVA HR 750 BEC	540082
	NOVA HR 1000	540035
	NOVA HR 1000 BT	540039
	NOVA HR 1000 BEC	540083

Est conforme aux dispositions de la directive « CEM »
(Directive 2014/30/UE)

Est conforme aux dispositions de la directive « Basse Tension »
(Directive 2014/35/UE)

Est conforme aux dispositions de la directive « sécurité des machines »
(Directive 2006/42/CE)

Est conforme aux dispositions de la directive « ROHS »
(Directive 2011/65/UE)

Est conforme aux dispositions du règlement "Eco-conception pour les unités de ventilation"
(Règlement 1253/2014/UE)

Est conforme aux dispositions du règlement "Eco-conception pour les ventilateurs"
(Règlement 327/2011/UE)

Cette conformité est présumée par la référence aux spécifications suivantes :

Pour la directive compatibilité électromagnétique :

EN 55014-1 éd 2007 + A1 (2009) + A2 (2012)

EN 55014-2 éd 2015

EN 61000-3-2 éd 2014

EN 61000-3-3 éd 2014

Pour la directive basse tension et la sécurité des machines :

EN 60335-1 éd 2013

EN 60335-2-80 éd 2004 + A1 (2004) + A2 (2009)

Pour le règlement Eco-conception pour les unités de ventilation :

EN 13053 + A1 éd 2011

EN 308 éd 1997

EN 1886 éd 2008

ISO 5801 éd 2009

Fait à Meyzieu le,
20/04/2016

A. Eschbach,
Directeur usine

La présente déclaration de conformité est établie sous seule responsabilité du fabricant.

11. GARANTIE

Cet appareil est garanti deux ans à compter de la date d'achat contre tous défauts de fabrication. Dans ce cadre, ATLANTIC Climatisation et Ventilation assure l'échange ou la fourniture des pièces reconnues défectueuses après expertise par son service après vente. En aucun cas, la garantie ne peut couvrir les frais annexes, qu'il s'agisse de main d'œuvre, déplacement ou indemnité de quelque nature qu'elle soit. La garantie ne couvre pas les dommages dus à une installation non conforme à la présente notice, une utilisation impropre ou une tentative de réparation par du personnel non qualifié. En cas de problème, merci de vous adresser à votre installateur ou, à défaut, à votre revendeur.

12. PROTECTION DE L'ENVIRONNEMENT

Traitement des appareils électriques ou électroniques en fin de vie (applicable dans les pays de l'union européenne et les autres pays disposant de systèmes de collecte sélective).

Ce logo indique que ce produit ne doit pas être traité avec les déchets ménagers. Il doit être remis à un point de collecte approprié pour le recyclage des équipements électriques et électroniques. Pour toute information supplémentaire au sujet du recyclage de ce produit, vous pouvez contacter votre municipalité, votre déchetterie ou le magasin où vous avez acheté le produit.



Siège social :

Atlantic Climatisation et Ventilation

13, Bd Monge - ZI - BP 71 - 69882 Meyzieu Cedex

Tél. 04 72 45 19 45

www.atlantic-pro.fr



Cachet de l'installateur :