

RBI1
SCHEDA MONOCANALE
 SINGLE-CHANNEL BOARD
CARTE MONOCANAL
 EINKANAL-PLATINE
TARJETA MONOCANAL

RBI2
SCHEDA BICANALE
 TWO-CHANNEL BOARD
CARTE BICANAL
 ZWEIKANAL-PLATINE
TARJETA BICANAL

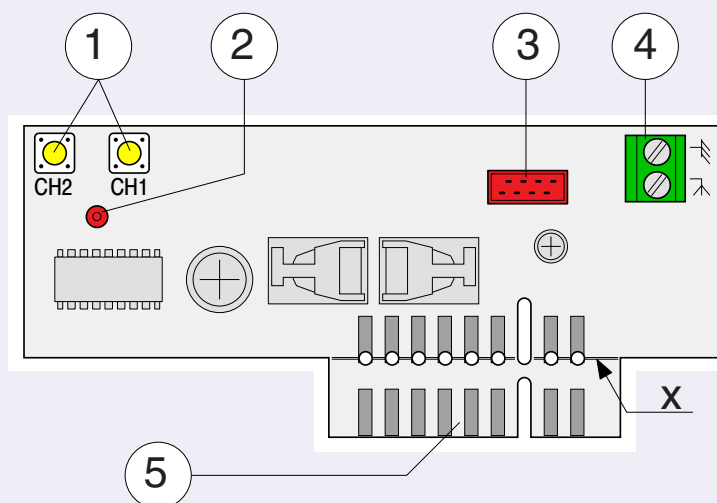

ITALIANO

Caratteristiche tecniche

Ricevitore radio a 1 o 2 canali da montare all'interno del quadro o della scheda di comando dell'automazione.

Incorpora al suo interno la funzione di decodifica del segnale radio che, con un'apposita schedina di radiofrequenza AF, lo rende compatibile con tutti i trasmettitori Came.

Componenti principali scheda

1. Pulsanti memorizzazione codice radio (CH2 solo su RBI2)
2. Led di segnalazione memorizzazione
3. Innesto scheda radiofrequenza AF
4. Morsettiera collegamento antenna
5. Innesto su schede o quadri comando Came

CH1 = Canale per comandi diretti ad una funzione della centralina del motoriduttore;
 CH2 = Canale per comandi diretti ad un dispositivo accessorio collegato su B1-B2 (es.: luci cortesia).

ENGLISH

Technical specifications

1 or 2 channel radio receiver to be fitted inside the automation control board or card.
It includes an internal radio-signal decoder function that with a special AF radio-frequency card makes it compatible with all Came transmitters.

Main components of the card

1. Radio-code storage buttons (CH2 only on RBI2)
2. Storage-confirmation LED
3. HF-card connector
4. Antenna-connection terminal block
5. Socket for Came cards or control boards

CH1 = Channel for direct commands to a function of the motor-reducer control unit;
CH2 = Channel for direct commands to an auxiliary device connected to B1-B2 (e.g. courtesy light).

FRANÇAIS

Caractéristiques techniques

Récepteur radio à 1 ou 2 canaux à monter à l'intérieur du tableau ou de la carte de commande de l'automatisation.

Il contient la fonction de décodage du signal radio qui lui permet d'être compatible avec tous nos émetteurs, grâce à une carte de fréquence radio AF prévue à cet effet.

Principaux composants de la carte

1. Boutons pour mémoriser le code radio (CH2 uniquement sur RBI2)
2. Voyant indiquant la mémorisation
3. Connexion carte fréquence radio AF
4. Plaque à bornes branchement antenne
5. Connexion sur cartes ou tableaux de commande Came

CH1 = Canal pour commandes directes à une fonction de la centrale du motoréducteur;
CH2 = Canal pour commandes directes à un dispositif accessoire branché sur B1-B2 (ex.: lumières de courtoisie).

DEUTSCH

Technische Daten

Ein- oder Zwei-Kanal-Radioempfänger, die auf der Schalttafel oder der Steuerkarte vom Automatikbetrieb montiert werden.

Mit eingebauter Decodierungsfunktion für das Radiosignal, so daß der Empfänger mit einer entsprechenden AF-Radiofrequenzkarte mit allen Sendern von Came kompatibel ist.

Hauptkomponenten der Karte

1. Knöpfe für das Speichern vom Radiocode (CH2 nur auf RBI2);
2. Kontrolleuchte Speichern;
3. Steckplatz für AF-Radiofrequenzkarte;
4. Klemmbrett für Antennenanschluß;
5. Steckverbindung für Steuerkarten oder Schalttafeln von Came;

CH1 = Kanal für die direkten Befehle an die Steuerung vom Getriebemotor;
CH2 = Kanal für die direkten Befehle an ein Extrazubehör, das an B1/B2 angeschlossen ist (z.B. Torbeleuchtung).

ESPAÑOL

Características técnicas

Radorreceptor de 1 ó 2 canales para montar dentro del cuadro o de la tarjeta de control de la automatización.

Incluye la función de descodificación de la radioseñal que, mediante una tarjeta de radiofrecuencia dedicada AF, hace que sea compatible con todos los transmisores Came.

Componentes principales de la tarjeta

1. Botones de memorización código radio (CH2 sólo en RBI2)
2. Led de señalización memorización
3. Acoplamiento tarjeta de radiofrecuencia AF
4. Regleta de bornes antena
5. Acoplamiento en tarjetas o cuadros de control Came

CH1 = Canal para controles dirigidos a una función de la central del motorreductor;
CH2 = Canal para controles dirigidos a un dispositivo accesorio conectado en B1-B2 (ej.: luz de cortesía).

RBI1

SCHEDA MONOCANALE
SINGLE-CHANNEL BOARD
CARTE MONOCANAL
EINKANAL-PLATINE
TARJETA MONOCANAL

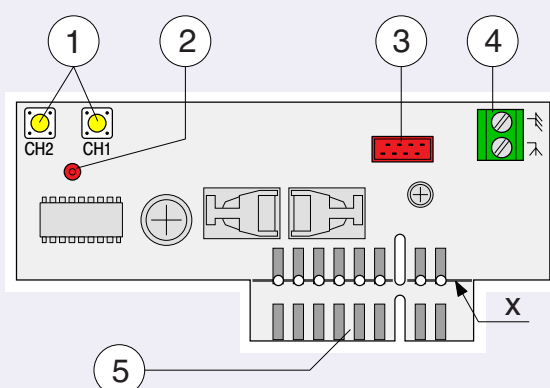

RBI2

SCHEDA BICANALE
TWO-CHANNEL BOARD
CARTE BICANAL
ZWEIKANAL-PLATINE
TARJETA BICANAL

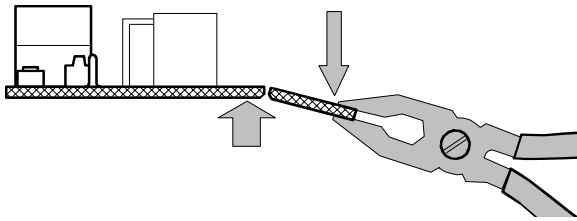

NOTA X (pagina 1) - **Con tutte le schede base dei motoriduttori serie BY, l'innesto sporgente 5 va tolto con una semplice rottura meccanica lungo la linea indicata.**

NOTE X (page 1) - With all BY series motherboards, it's necessary to remove the protruding plug 5, by a simple mechanical breaking, along the cutting line indicated.

NOTE X (page 1) - **Sur toutes les cartes base série BY, il faut enlever le branchement proéminent 5, par une simple rupture mécanique, le long de la ligne indiquée.**

HINWEIS X (Seite 1) - Bei allen Grundplatinene der Getriebemotoren-Reihe BY ist der vorspringende Steckanschluß einfach durch leichten mechanischen Druck entlang der markierten Linie abzubrechen bzw. zu entfernen.

NOTA X (página 1) - **Con todas las tarjetas base de los motorreductores serie BY es preciso eliminar la conexión saliente 5 simplemente rompiéndola lo largo de la línea indicada.**

ITALIANO PROCEDURA DI INSTALLAZIONE DEL RADIOCOMANDO

! **Attenzione!** Prima di ogni operazione di **connessione o sconnessione** delle schede, bisogna **togliere la tensione di linea all'impianto.**

- inserire una scheda di frequenza AF (vedi tabella pagina a fianco) sull'innesto 3
- inserire, con l'innesto a pettine 5 (vedi anche NOTA qui sopra), la scheda di decodifica RBI nella sede prevista sulla scheda base e collegare l'antenna sul morsetto 4
- codificare il/i trasmettitore/i
- memorizzare la codifica sulla scheda RBI

ENGLISH RADIO CONTROL INSTALLATION PROCEDURE

! **Caution!** Before doing any **connection or disconnection** work on the board, the **system must be disconnected from the power supply.**

- insert an AF card (see table on opposite page) to socket 3
- using edge connector 5 (see also NOTE above), fit RBI encoder card in its housing on the master card and connect antenna to terminal 4
- encode transmitter/s
- store code in the RBI card

FRANCAIS PROCEDURE D'INSTALLATION DE LA RADIOCOMMANDE

! **Attention!** Avant de **brancher ou de débrancher** les cartes, **couper le courant de l'installation.**

- placer une carte de fréquence AF (voir tableau page ci-contre) sur la connexion 3
- avec la connexion à peigne 5 (voir également NOTE ci-dessus), placer la carte de décodage RBI dans le logement prévu sur la carte de base et brancher l'antenne à la borne 4
- codifier le/s émetteur/s
- mémoriser le code sur la carte RBI

DEUTSCH INSTALLATIONSANLEITUNG RADIOSTEUERUNG

! **Achtung!** Jedesmal, wenn die Karten **angeschlossen oder ausgebaut** werden, **muß der Strom an der Anlage abgeschaltet werden.**

- Stecken Sie eine AF-Radiofrequenzkarte (siehe Tabelle andere Seite) in den Steckplatz 3 ein.
- Stecken Sie mit der gerillten Steckverbindung 5 (siehe auch HINWEIS oben) die Decodierungskarte RBI in den vorgesehenen Sitz auf der Basiskarte ein und schließen Sie die Antenne an Klemme 4 an.
- Codieren Sie den/die Sender.
- Speichern Sie die Codierung auf der RBI-Karte.

ESPAÑOL PROCEDIMIENTO DE INSTALACIÓN DEL RADIOMANDO

! **¡Atencion!** Antes de cualquier operación de **conexión o desconexión** de las tarjetas hay que **quitar la tensión de línea a la instalación.**

- introducir una tarjeta de frecuencia AF (ver la tabla de la página al lado) en el acoplamiento 3
- introducir con el acoplamiento en forma de peine 5 (ver también la NOTA arriba) la tarjeta de descodificación RBI en la sede prevista en la tarjeta base y conectar la antena en el borne 4
- codificar el/los transmisor/es
- memorizar la codificación en la tarjeta RBI

FREQUENZA FREQUENCY FREQUENCE FREQUENZ FRECUENCIA	SCHEDA AF AF CARD CARTE AF AF-PLATINE TARJETA AF	TRASMETTITORI TRANSMITTERS EMETTEURS FUNKSENDER TRANSMISORES		ANTENNA ANTENNA ANTENNE ANTENNE ANTENA
AM 26.9	AF26	TOP QUARZATI QUARTZ AU QUARTZ QUARTZGENAUUE CUARZO	262M - 264M - 2622M	TA269
AM 30.9	AF30		302M - 304M - 3022M	TA309
AM 433.92	AF43S (*)	TOP	T432M - T434M T432S - T432SA	TA433
		TAM	T432 - T434 - T438	
	AF43SR	ATOMO	AT01 - AT02	
AM 315	AF315	TOP	T312M - T314M	TA315
FM 26.9	AF130	TFM	T132 - T134 - T138	TA269
FM 30.9	AF150		T152 - T154 - T158	TA309

AF43S

(*) Per trasmettitori con frequenza 433.92 AM (serie TOP e serie TAM) bisogna, sulla relativa scheda AF43S, posizionare il jumper come illustrato

(*) On AM

transmitters operating at 433.92 MHz (TOP and TAM series), position the jumper connection on circuit card AF43S as shown on the sheet.

(*) Pour les émetteurs de fréquence 433.92 AM (série TOP et série TAM) il faut positionner le pontet sur la carte AF43S correspondante de la façon indiquée.

(*) Bei Sendern mit einer Frequenz von 433.92 AM (Reihe TOP und Reihe TAM) ist der auf der entsprechenden Platine AF43S befindliche Jumper der Abbildung entsprechend zu positionieren.

(*) Para transmisores con frecuencia 433.92 AM (serie TOP y serie TAM) es necesario, en la tarjeta corespondiente AF43S, colocar el jumper como se indica en la ilustración.

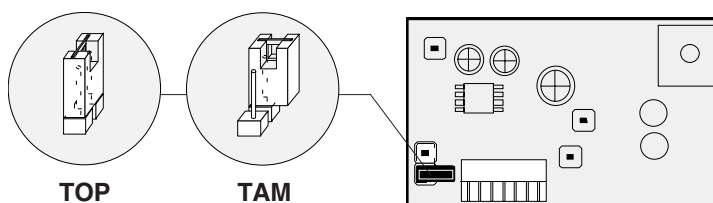

C

CODIFICA TRASMETTITORI - TRANSMITTER ENCODING - CODIFICATION DES EMETTEURS
CODIERUNG DER SENDER - CODIFICACIÓN TRANSMISORES

ATOMO

AT01
AT02



vedi foglio istruzioni inserito nella confezione della scheda **AF43SR**
see instruction sheet inside the pack of **AF43SR circuit card**
voir les instructions qui se trouve dans l'emballage de la carte **AF43SR**
Siehe Anleitungen, die der Packung beiliegen der Platine **AF43SR**
ver hoja de instrucciones adjunta en el embalaje de la tarjeta **AF43SR**

TOP

T432M - T312M

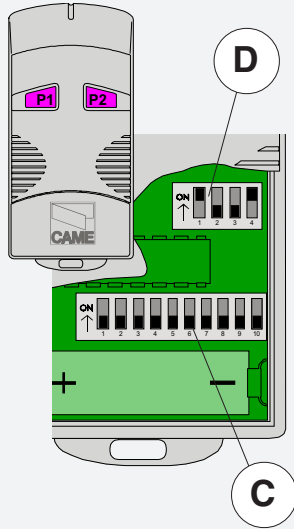

impostare il codice sul dip-switch C e il canale su D (P1=CH1 e P2=CH2, impostazione di default)

set the code to dip-switch C and channel to D (P1=CH1 and P2=CH2, default setting)

saisir le code sur le commutateur dip C et le canal sur D (P1=CH1 et P2=CH2, saisie de défaut)

Stellen Sie den Code auf den Dip-Switch C und den Kanal auf D (P1=CH1 und P2=CH2; Grundeinstellung).

plantear el código en el dip-switch C y el canal en D (P1=CH1 y P2=CH2, planteamiento por defecto)

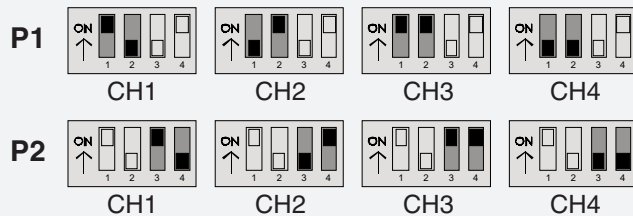

T434M - T314M

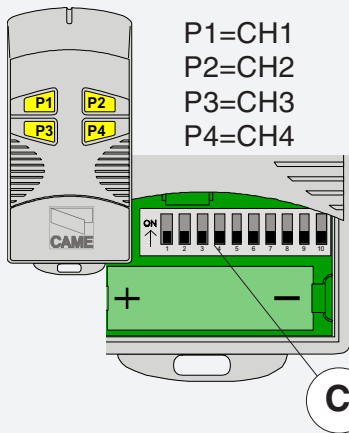

P1=CH1
 P2=CH2
 P3=CH3
 P4=CH4

impostare solo il codice

set code only

ne saisir que le code

Stellen Sie nur den Code ein.

plantear sólo el código

T432S - T432SA

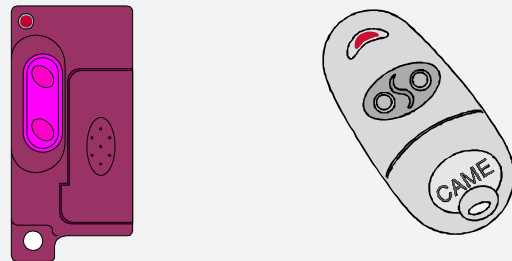

vedi istruzioni su confezione
see instructions on pack
voir instructions sur l'emballage
Siehe Anleitungen auf der Packung.
ver instrucciones en el embalaje

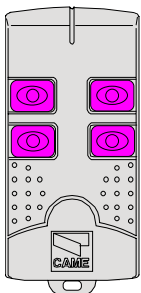

T432
 T434
 T438

TAM - TFM

vedi foglio istruzioni inserito nella confezione
see instruction sheet inside the pack
voir les instructions qui se trouve dans l'emballage
Siehe Anleitungen, die der Packung beiliegen.
ver hoja de instrucciones adjunta en el embalaje

T132
 T134
 T138

T152
 T154
 T158

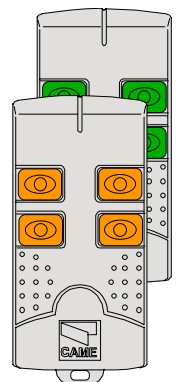

TOP QUARZATI - QUARTZ - AU QUARTZ - QUARTZGENAU - CUARZO

**PROCEDURA COMUNE DI
 CODIFICA**

1. segnare un codice (anche per archivio)
2. inserire jumper codifica J
3. memorizzarlo
4. disinserire jumper J

**STANDARD ENCODING
 PROCEDURE**

1. assign a code (also on file)
2. connect encoding jumper J
3. register code
4. disconnect jumper J

**PROCEDURE COMMUNE DE
 CODIFICATION**

1. taper un code (également pour les archives)
2. placer un cavalier de codification J
3. mémoriser le code
4. enlever le cavalier J

**ANLEITUNGEN ZUR
 CODIERUNG**

1. Ordnen Sie einen Code zu (auch für das Archiv).
2. Schalten Sie den Codierungs-Jumper J ein.
3. Speichern Sie den Code.
4. Schalten Sie den Jumper J wieder aus.

**PROCEDIMIENTO COMÚN DE
 CODIFICACIÓN**

1. marcar un código (también para el archivo)
2. conectar un jumper codificación J
3. registrar el código
4. desconectar jumper J

1. **codice/codice/codice/codice/codice**

P1	<input type="checkbox"/>	<input type="checkbox"/>	<input type="checkbox"/>	<input type="checkbox"/>	<input type="checkbox"/>	<input type="checkbox"/>	<input type="checkbox"/>	<input type="checkbox"/>	<input type="checkbox"/>	<input type="checkbox"/>	OFF
P2	<input type="checkbox"/>	<input type="checkbox"/>	<input type="checkbox"/>	<input type="checkbox"/>	<input type="checkbox"/>	<input type="checkbox"/>	<input type="checkbox"/>	<input type="checkbox"/>	<input type="checkbox"/>	<input type="checkbox"/>	ON
	1	2	3	4	5	6	7	8	9	10	



2.

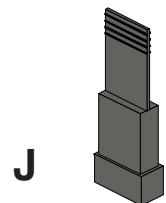

3.

premere in sequenza P1 o P2 per registrare il codice; al decimo impulso un doppio suono confermerà l'avvenuta registrazione

Press P1 or P2 in sequence in order to register the code; at the tenth pulse, a double beep will confirm that registration has occurred

appuyer en séquence sur P1 ou P2 pour mémoriser le code; à la dixième impulsion, une double sonnerie confirme que le code a été mémorisé

Drücken Sie nacheinander P1 oder P2, um den Code zu speichern. Nach dem zehnten Impuls signalisiert ein doppelter Piepton, daß der Code gespeichert worden ist.

oprimir repetidamente P1 ó P2 para registrar el código; con el décimo impulso un doble sonido señalará que el registro se ha efectuado.

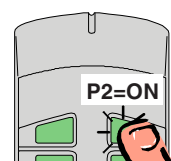
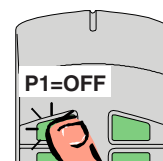

4.

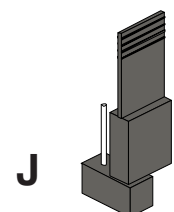

T262M - T302M

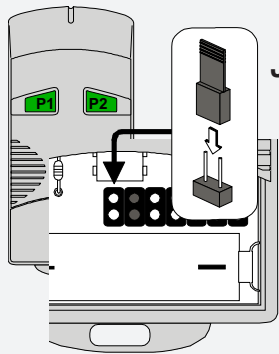

La prima codifica deve essere effettuata mantenendo i jumper posiziona-
 ti per i canali 1 e 2 come da fig. A; per eventuali e successive
 impostazioni su canali diversi vedi fig. B

*The first encoding operation must be carried out whilst keeping the
 jumpers positioned for channels 1 and 2 as per fig. A; see fig. B for any
 subsequent settings on different channels.*

La première codification doit être effectuée en maintenant les cavaliers
 en position pour les canaux 1 et 2, comme d'après la fig. A; pour des
 saisies successives éventuelles sur des canaux différents, voir fig. B

*Für die erste Codierung muß der Jumper auf den Kanälen 1 und 2
 positioniert bleiben (siehe Abb. A). Für eventuelle weitere oder spätere
 Einstellungen auf anderen Kanälen halten Sie sich bitte an Abb. B.*

La primera codificación tiene que efectuarse manteniendo los jumper
 conectados para los canales 1 y 2 como se ilustra en la fig. A; para
 planteamientos posteriores en canales distintos ver la fig. B

fig. A

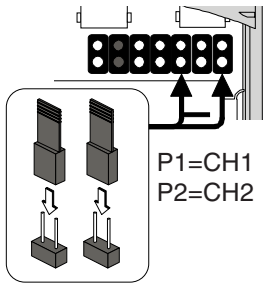
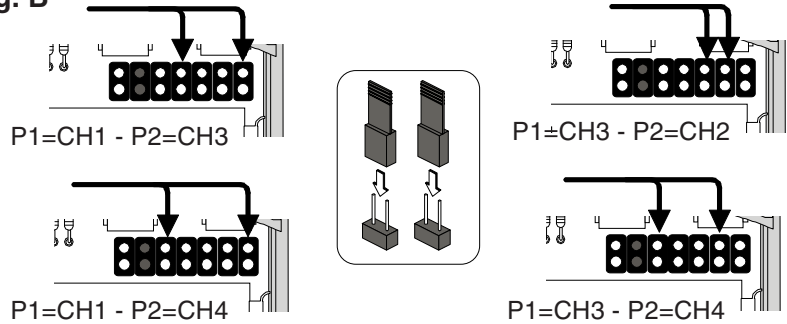
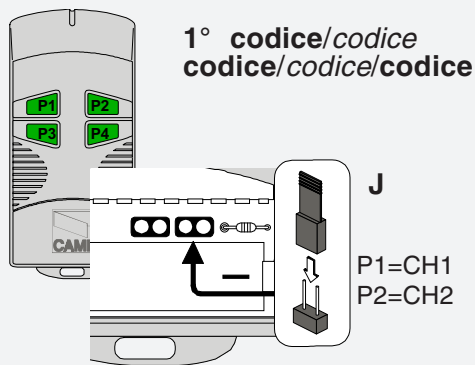

fig. B



T2622M - T3022M



2° codice/codice/codice/codice/codice

P1	<input type="checkbox"/>	<input type="checkbox"/>	<input type="checkbox"/>	<input type="checkbox"/>	<input type="checkbox"/>	<input type="checkbox"/>	<input type="checkbox"/>	<input type="checkbox"/>	<input type="checkbox"/>	OFF
P2	<input type="checkbox"/>	<input type="checkbox"/>	<input type="checkbox"/>	<input type="checkbox"/>	<input type="checkbox"/>	<input type="checkbox"/>	<input type="checkbox"/>	<input type="checkbox"/>	<input type="checkbox"/>	ON
	1	2	3	4	5	6	7	8	9	10

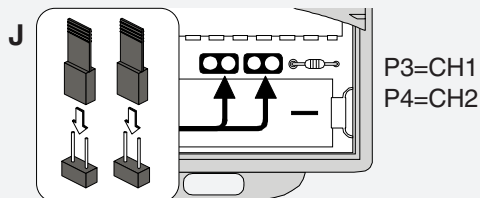

T264M - T304M

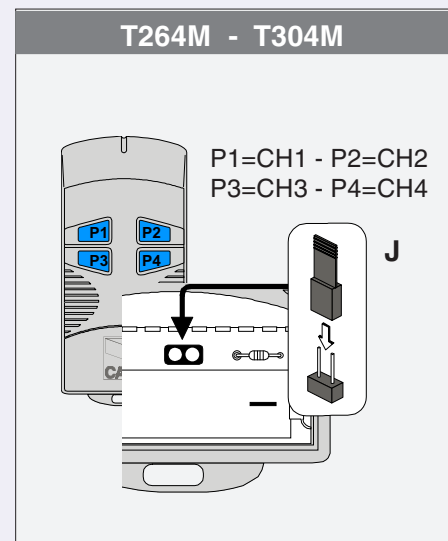

D**MEMORIZZAZIONE CODICE - CODE STORAGE - MEMORISATION DU CODE
SPEICHERN VOM CODE - MEMORIZACIÓN CÓDIGO**

- Tenere premuto un tasto "CH" (vedi pag. 1) e, dopo l'accensione del led di segnalazione, inviare un comando con il tasto del trasmettitore: un breve lampeggio del led segnalerà l'avvenuta memorizzazione.

- Holding down key "CH" (see page 1) and press the control key on the transmitter after the signal LED lights up. The LED will flash briefly to signal that the command has been stored.

- En maintenant appuyée la touche "CH" (voir page 1) et après que le led de signalisation s'est allumé, envoyer une commande avec la touche de l'émetteur: un bref clignotement du led signalera que la mémorisation a été exécutée.

- Die Taste "CH" (siehe S. 1) gedrückt halten und nach Aufleuchten der Anzeige-Leuchtdiode über den Sender-Taster einen Steuerimpuls ausführen: ein kurzes Blinken der Led zeigt die erfolgte Speicherung an.

- Manteniendo pulsada la tecla "CH" (ver pág. 1) y después del encendido del LED de señal con la tecla del transmisor: una breve luz parpadeante del LED señalará que la memorización ha sido efectuada.

**Collegamento
OBBLIGATORIO antenna**
Antenna
REQUIRED connection

**Connexion
OBLIGATOIRE antenne**
Antenne
OBLIGATORISH Anschluss

**Conexiòn
OBLIGATORIA antena**

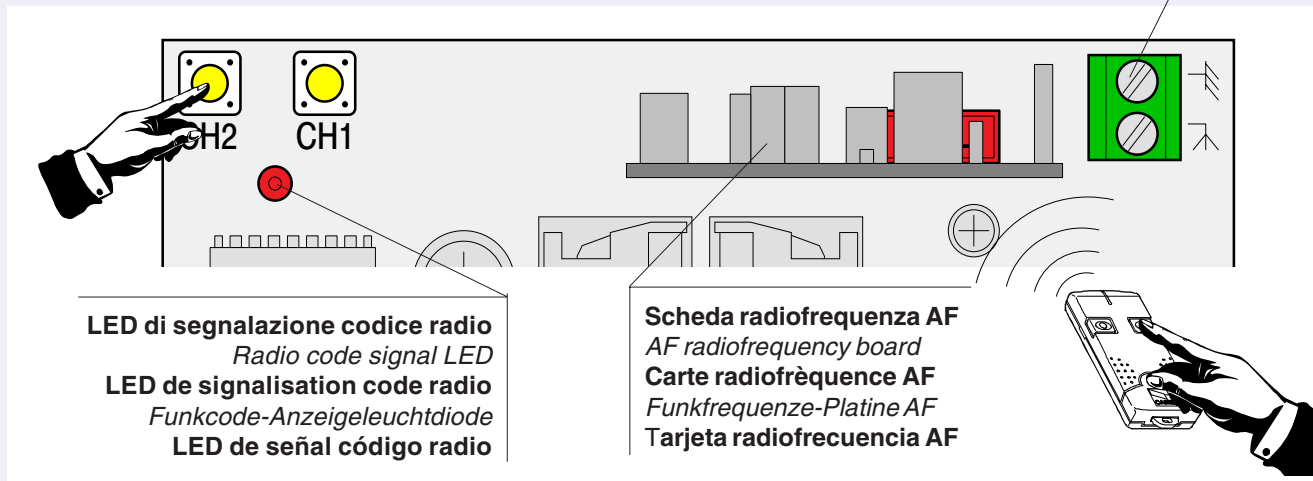

LED di segnalazione codice radio
Radio code signal LED
LED de signalisation code radio
Funkcode-Anzeigeleuchtdiode
LED de señal código radio

Scheda radiofrequenza AF
AF radiofrequency board
Carte radiofréquence AF
Funkfrequenz-Platine AF
Tarjeta radiofrecuencia AF

N.B.: Se in seguito si vuol cambiare codice ai propri trasmettitori, ripetere le procedure C e D (pag 3 e 4)

NB: If subsequently wishing to change one or more transmitter codes, repeat procedures C and D (pages 3 and 4)

N.B.: Pour changer par la suite le code des émetteurs, répéter les procédures C et D (pages 3 et 4)

HINWEIS: Wenn der Code der Sender später wieder geändert werden soll, müssen Punkt C und D wiederholt werden (S. 3-4).

NOTA: Si sucesivamente se desea cambiar el código de los transmisores habrá que ejecutar de nuevo los procedimientos C y D (pag. 3 e 4)

Tutti i dati riportati nel presente libretto sono indicativi. La CAME si riserva di apportare eventuali modifiche inerenti all'evoluzione tecnologica dei prodotti.

All data mentioned in the present booklet are for information only. CAME reserves the right to introduce changes relating to technological improvements of the products.

Toutes les données mentionnées dans le livret sont indicatives. CAME se réserve le droit d'apporter des modifications éventuelles par rapport à l'évolution technologique des produits.

Alle in der vorliegenden Beschreibung angegebenen Daten dienen nur der information. CAME behält sich technische Änderungen vor.

Todos los datos de este libretto son indicativos. CAME se reserva el derecho de aportar las modificaciones producidas por la evolución tecnológica de los productos.



ASSISTENZA TECNICA
NUMERO VERDE
☎ 800 295830
WEB
www.came.it
E-MAIL
info@came.it



CAME CANCELLI AUTOMATICI S.P.A.
DOSSON DI CASIER (TREVISO)
☎ (+39) 0422 ☎ (+39) 0422 490944

CAME LOMBARDIA S.R.L. COLOGNO M. (MI)
☎ (+39) 02 26708293 ☎ (+39) 02 25490288
CAME SUD S.R.L. NAPOLI
☎ (+39) 081 752445 ☎ (+39) 081 7529109
CAME (AMERICA) L.L.C. MIAMI (FL)
☎ (+1) 305 5930227 ☎ (+1) 305 5939823
CAME AUTOMATISMOS S.A. MADRID
☎ (+34) 091 5285009 ☎ (+34) 091 4685442
CAME BELGIUM LESSINES
☎ (+32) 068 333014 ☎ (+32) 068 338019

CAME FRANCE S.A. NANTERRE CEDEX (PARIS)
☎ (+33) 01 46130505 ☎ (+33) 01 46130500
CAME GMBH KORNTAL BEI (STUTTGART)
☎ (+49) 07 11839590 ☎ (+49) 07 118395925
CAME GMBH SEEFELD BEI (BERLIN)
☎ (+49) 03 33988390 ☎ (+49) 03 339885508
CAME PL SP.ZO.O WARSZAWA
☎ (+48) 022 8699933 ☎ (+48) 022 6399933
CAME UNITED KINGDOM LTD NOTTINGHAM
☎ (+44) 01159 387200 ☎ (+44) 01159 382694